

- RUS** Приложение  
**ХОЛОДИЛЬНИКИ-МОРОЗИЛЬНИКИ**
- KAZ** Қосымша  
**ТОҒАЗЫТҚЫШТАР-МҰЗДАТҚЫШТАР**
- AZE** Əlavə  
**SOYUDUCULAR-DONDURUCULAR**
- RON** Анеха  
**FRIGIDERE-CONGELATOARE**
- UZB** Illova  
**SOVUTGICHLAR-MUZLATGICHLAR**
- TGK** Замимаи  
**ЯХДОНҶО-САРМОДОНҶО**
- KYR** Тиркеме  
**МУЗДАТКЫЧТАР-ТОНДУРГУЧТАР**

- XM-4008-XXX**  
**XM-4009-XXX**  
**XM-4010-XXX**  
**XM-4011-XXX**  
**XM-4012-XXX**  
**XM-4013-XXX**  
**XM-4058-XXX**  
**XM-4059-XXX**  
**XM-4050-XXX**  
**XM-4051-XXX**  
**XM-4052-XXX**  
**XM-4053-XXX**

## 1 ОПИСАНИЕ ХОЛОДИЛЬНИКА

**1.1** Холодильник в соответствии с рисунком 1 предназначен для замораживания и длительного хранения замороженных продуктов, приготовления пищевого льда в морозильном отделении (далее – МО); для охлаждения и кратковременного хранения пищевых продуктов, напитков, овощей и фруктов в отделении для хранения свежих пищевых продуктов (далее – ХО).

**1.2** Эксплуатировать холодильник необходимо при температуре окружающей среды от плюс 16 °С до плюс 32 °С.

**1.3** Для освещения в холодильнике предусмотрен светодиодный светильник в соответствии с рисунком 1.

**1.4** Общее пространство, необходимое для эксплуатации холодильника, определяется размерами, указанными на рисунке 2 в миллиметрах. Для беспрепятственного извлечения комплектующих из холодильника необходимо открывать двери отделений на угол не менее 90°. Во избежание повреждения не следует допускать открывание дверей на угол более 180°.

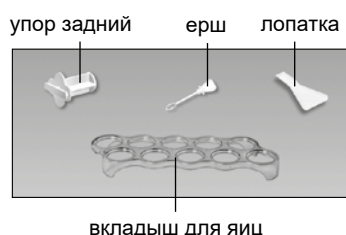

- I – морозильное отделение (МО):  
«а» – зона замораживания и хранения;  
«б» – зона хранения;  
II – отделение для хранения свежих продуктов (ХО)

Рисунок 1 – Холодильник и комплектующие изделия



Рисунок 2 – Холодильник (вид сверху)

RUS

1.5 Органом регулировки температуры в холодильнике в соответствии с рисунком 3 является ролик регулировки температуры (далее – ролик). Ролик поворачивается по часовой стрелке и против нее и имеет цифровые деления. Деление “1” соответствует наиболее высокой температуре (наименьшее охлаждение) в отделении, деление “7” – наиболее низкой (наибольшее охлаждение). Деление ролика следует установить под указателем при регулировке температуры.

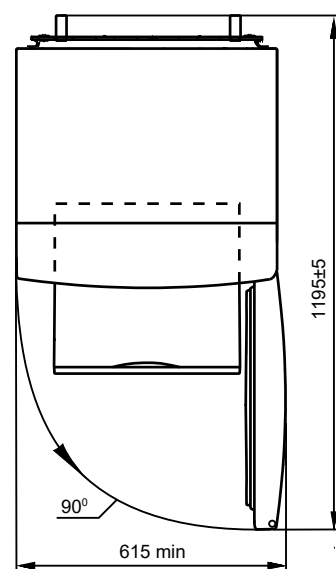
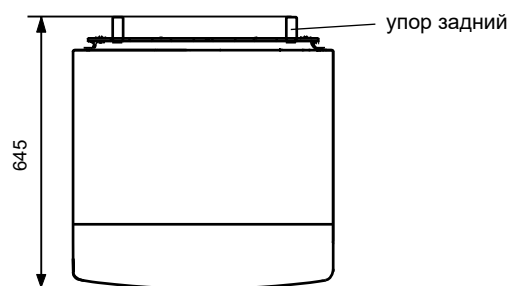

Рисунок 3 – Регулировка температуры

## 2 ЭКСПЛУАТАЦИЯ ХОЛОДИЛЬНИКА

### 2.1 ПЕРВОЕ ВКЛЮЧЕНИЕ

2.1.1 Подключить холодильник к электрической сети: вставить вилку шнура питания в розетку.

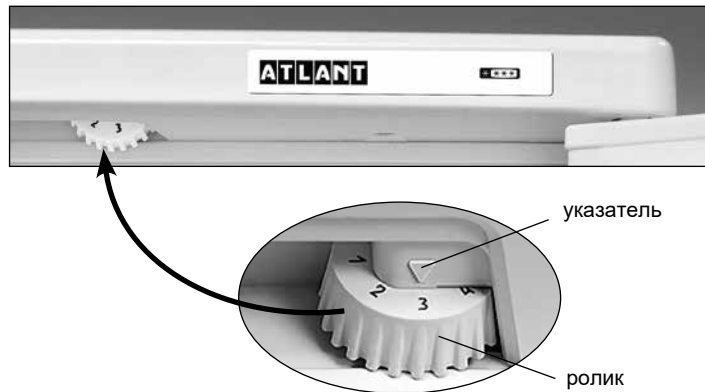
Открыть дверь ХО и установить ролик на деление “2”. Закрыть дверь ХО. В дальнейшем для выбора оптимальной для хранения продуктов температуры в отделении необходимо произвести регулировку с помощью ролика в соответствии с рисунком 3. Если после регулировки или изменений условий эксплуатации компрессор начал работать непрерывно, необходимо плавно повернуть ролик в сторону уменьшения цифровых делений до щелчка терморегулятора. После регулировки температура в холодильнике поддерживается автоматически.

### 2.2 СИСТЕМА АВТОМАТИЧЕСКОГО ОТТАИВАНИЯ ХО

2.2.1 В ХО используется автоматическая система оттаивания. Иней, появляющийся на задней стенке ХО, тает в цикле оттаивания при отключении компрессора и превращается в капли воды. Капли талой воды стекают в лоток, через отверстие в нем по трубке попадают в сосуд на компрессоре в соответствии с рисунком 4 и испаряются. В отверстие лотка установлен ерш, предназначенный для устранения засорения системы слива.

В некоторых случаях иней может остаться на задней стенке ХО после включения компрессора, что не является неисправностью.



Рисунок 4 – Схема слива талой воды из ХО

Иней растает в последующих циклах оттаивания, предусмотренных в работе холодильника.

2.2.2 Необходимо регулярно (не реже одного раза в 3 месяца) следить за чистотой лотка и проверять отсутствие воды в лотке.

Наличие воды в лотке указывает на засорение системы слива. Для устранения засорения следует прочистить ершом отверстие в лотке, чтобы вода без препятствий стекала в сосуд, вымыть ерш и установить в соответствии с рисунком 4.

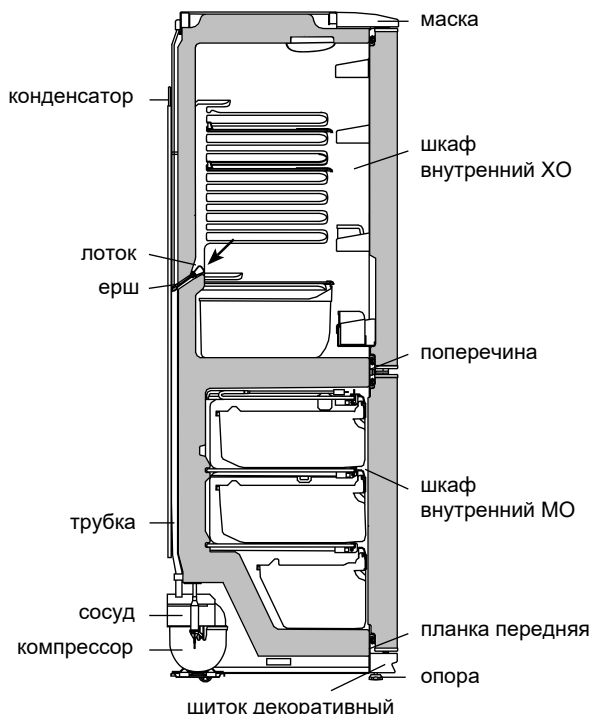
**ЗАПРЕЩАЕТСЯ** эксплуатировать холодильник с засоренной системой слива.

### 2.3 РАЗМОРАЖИВАНИЕ И УБОРКА МО

2.3.1 При размораживании МО следует:

- удалять талую воду, установив в соответствии с рисунком 5 лопатку и любую емкость объемом не менее 2 л;
- собирать талую воду, если она вытекает из отделения вне лопатки, легковпитывающим влагу материалом;
- вымыть отделение и вытереть насухо.

**ЗАПРЕЩАЕТСЯ** размораживать МО без использования лопатки.

**ВНИМАНИЕ!** Не допускайте вытекания талой воды из МО вне лопатки при размораживании и уборке.

**ВНИМАНИЕ!** Вода, появившаяся на дне ХО или попавшая в место прилегания поперечины к шкафу внутреннему ХО, планки передней к шкафу внутреннему МО в соответствии с рисунком 4 может вызвать коррозию наружного шкафа холодильника и элементов холодильного агрегата, нарушить теплоизоляцию, привести к образованию трещин шкафа внутреннего и выходу из строя шкафа холодильника.

### 2.4 ОТКЛЮЧЕНИЕ ХОЛОДИЛЬНИКА

2.4.1 Для отключения холодильника следует вынуть вилку шнура питания из розетки.



Рисунок 5 – Сбор талой воды из МО

## 1 ТОҒАЗЫТҚЫШ СИПАТТАМАСЫ

**1.1** Тоңазытқыш тағамдарды мұздатуға, мұздатылған тағамдарды ұзақ уақыт сақтауға; 1 суретіне сәйкес, мұздатқыш камерасында (бұдан әрі – МК) тағамдық мұзды дайындауға, тағамдарды салқындатуға, қысқа уақыт сақтауға, тағамдар сақтайтын тоңазытқыш камерасында (бұдан әрі – ТК) тағамдарды, көкөніс, жеміс, сусындарды сақтауға арналған.

**1.2** Тоңазытқышты пайдаланатын қоршаған ортаның температурасы плюс 16 плюс 32 °С дейін болуға тиіс.

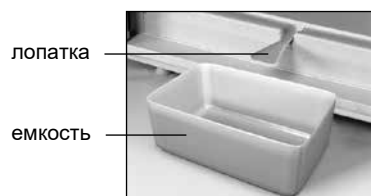
**1.3** Жарықтандыру үшін тоңазытқыштың ішінде 1 суретіне сәйкес жарық диодты шамшырақ қарастырылған.

**1.4** Тоңазытқышты пайдалануға керекті жалпы кеңістік, 2 суретінде көрсетілгендей, миллиметрде, мөлшерде анықталады. Тоңазытқыштың ішіндегі жинақтарды кедергісіз суырып алу үшін оның есігін 90° кемдер емес бұрышқа ашу керек. Зақым келтірмеу үшін есіктерді 180°-тан артық ашуға болмайды.

**1.5** 3 суретінде көрсетілгендей, тоңазытқыштың температурасын реттейтін органы болып тоңазытқыштың маскасының астында тұрған температура реттеуші түймешегі (бұдан әрі – түймеше) саналады. Түймеше сағат тілі бойынша және оған қарсы бұралады, және сандық болімдері бар. «1» болім камерадағы ең жоғарғы температураға сәйкес келеді (ең кіші суу), «7» бөлім – ең төменгіге (ең жоғарғы суу). Температураны реттеу үшін түймештің бөлімін сілтегіштің тұсына қою керек.

## 2 ТОҒАЗЫТҚЫШТЫ ІСКЕ ПАЙДАЛАНУ

### 2.1 БІРІНШІ ҚОСУ

**2.1.1** Тоңазытқышты электр желісіне қосу: желілік сымның ашасын розеткаға салыңыз.

Тоңазытқыштың есігін ашыңыз. Температура реттегіш түймешті «2» боліміне қойыңыз. Есікті жабыңыз. Алдағы уақытта, 3 суретінде көрсетілгендей, тағамдарды сақтауға қолайлы темпе-

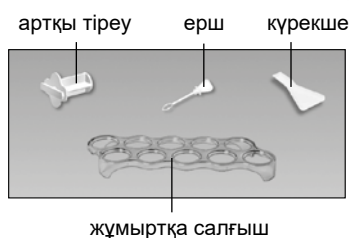
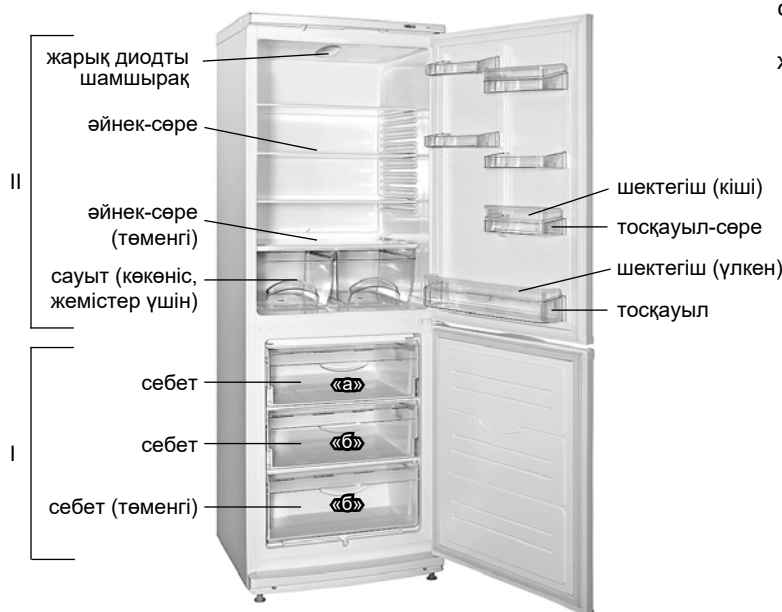

I – мұздатқыш камерасы (МК):  
«а» – мұздату және сақтау зонасы;  
«б» – сақтау зонасы;  
II – жас тағамдар сақтау камерасы (ТК)

1 сурет – Тоңазытқыш және оның жинақтаулары

ратура таңдау үшін температураны түймешпен реттеп алыныңыз. Егер реттеу немесе пайдалану шарттары өзгертілгеннен кейін компрессор үздіксіз жұмыс істей бастаса, термореттегіш сырт еткенге дейін сандық белгіштердің азаю жағына аунақшаны айналдыру қажет. Реттегеннен кейін тоңазытқыштағы температура автоматикалық түрде ұстанылады.

### 2.2 ТК АВТОМАТИКАЛЫҚ ЕРУ ЖҮЕСІ

**2.2.1** ТК автоматикалық еру жүйесі пайдалынады. ТК артқы қабырғасында пайда болатын қырау, циклді жұмыс істейтін компрессордың ажыратуынан кейін еріп су тамшысына айналады. Еріген судың тамшылары, 4 суретінде көрсетілгендей, тартпаның саңылауы арқылы түтікпен ағып компрессордың үстіндегі ыдысқа жиналады да буланады. Тартпаның саңылауына, ағызу жүйесі бітеліп қалмасы үшін, ерш қондырылады.

Кей кезде компрессор қосылғанда ТК артқы жарында қырау қалуы мүмкін, бірақ ол ТК бұзылғандығын көрсетпейді. Ол қырау алдағы уақыттағы еру циклдерінің бірінде ереді.

**2.2.2** Тартпаның тазалығын және онда судың бар жоғын үнемі қарап тұру керек (кемінде 3 айда 1 рет).

Тартпада судың бар болғаны ағызу жүйесінің бітеліп қалғанын көрсетеді. Оны қалпына келтіру үшін тартпадағы бітелген саңылауды ершпен тазалау керек. Еріген су кедергісіз ыдысқа ағу керек. Болғасын ершты жуып, 4 суретінде көрсетілгендей, орнына қайта салып қою керек.

Еріген су ағызу жүйесі бітеліп қалған тоңазытқышты пайдалануға **ТҮЙІМ САЛЫНАДЫ**.

ТК түбінде немесе ішкі шкафпен белдікше қосылған жеріне жиналған су, 4 суретінде көрсетілгендей, тоңазытқыштың сыртқы шкафының және салқындату агрегатының элементтерінің коррозиясына, жылу сақтау жүйесінің бұзылуына, ішкі шкафта сызат пайда болуына және тоңазытқыштың шкафы істен шығуына әкеліп соқтырады.

### 2.3 МҰЗДАТҚЫШ КАМЕРАСЫН МҰЗДАН ЕРІТІП АЛУ ЖӘНЕ ТАЗАЛАУ

**2.3.1** МК еріткен кезде:

- 5 суретінде көрсетілгендей, күрекшемен және 2 л кем емес сыйымдыны пайдаланып еріген суды жою керек;
- егер еріген су күрекшеден тыс ағып жатырса, оны суды жақсы сіңіретін материалмен жинап алу керек;
- камераны жуып, кепкенше сұрту керек.

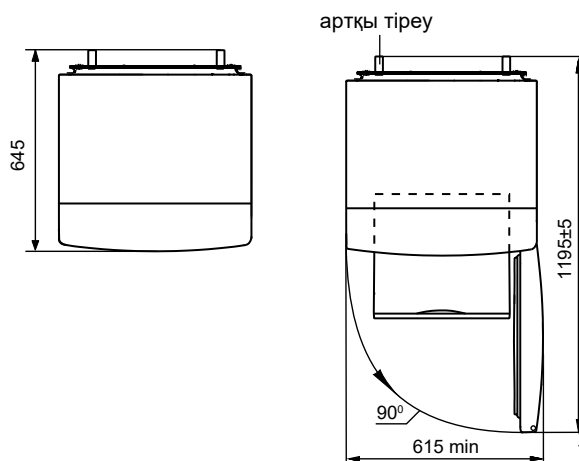

2 сурет – Тоңазытқыш (үстінен қарағанда)

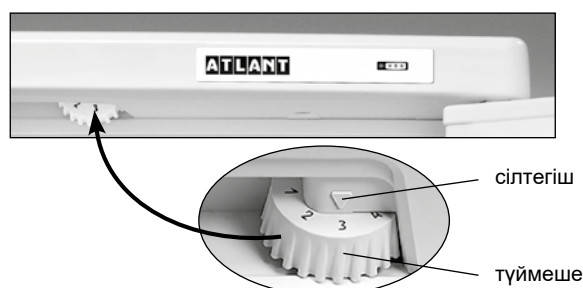

3 сурет – Температураны реттеу

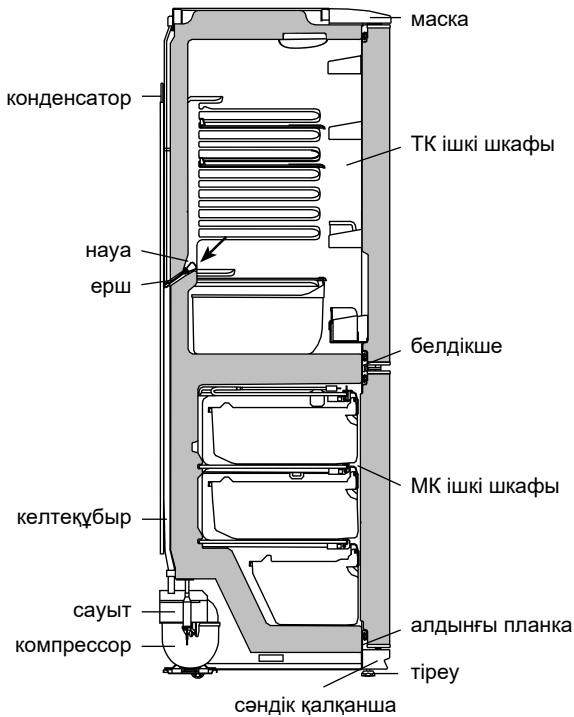

4 сурет – ТК еріген суды ағызу схемасы

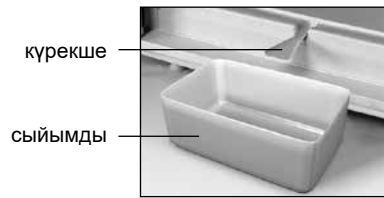

5 сурет – Еріген суды МК жинау

МК күрекшесіз ерітуге **ТҮЙІМ САЛЫНАДЫ**. МК еріткен және жинаған кезде еріген су күрекшеден тыс ағып МК алдыңғы планкасымен ішкі шкафтың қосылған жеріне тисе, 4 суретінде көрсетілгендей, тоңазытқыштың сыртқы шкафының және тоңазытқыш агрегатының элементтерінің коррозиясына, жылу сақтау жүйесінің бұзылуына, ішкі шкафта сызат пайда болуына және тоңазытқыштың шкафы істен шығуына әкеліп соқтырады.

**2.4 ТОНАЗЫТҚЫШТЫ СӨНДІРУ**

**2.4.1** Тоназытқышты электр желісінен айыру үшін желілік сымның ашасын розеткадан суыру керек.

**3 ТЕХНИКАЛЫҚ ПАРАҚ ЖӘНЕ ЖАБДЫҚТАМА**

**3.1** Техникалық мінездемелердің атаулары және жинақтайтын бұйымдары 1 және 2 суреттерінде көрсетілген.

**3.2** Бұйым кестесі орыс тіліндегі техникалық мінездемесінде көрсетілген. Бұйым табличкасын мінездемелердің мағыналармен салыстыру қажет (сурет 6).

Кесте 1 – Техникалық парақ

| АТАУЫ   | Мәні   |
|---|--|
| Тауар белгісі   |  |
| Модель  |  |
| Тоңазыту құралының категориясы <sup>1)</sup>  |  |
| Энергетикалық тиімділік тобы <sup>2)</sup>  |  |
| Қоршаған орта температурасы плюс 25 °С, кг/тәулік кезінде номиналды қатыру мүмкіндігі, кВт·сағ/жыл <sup>3)</sup>  |  |
| Номиналды пайдалы көлем, дм <sup>3</sup>  | жаңа азық-түлік өнімдерін сақтауға арналған бөлімшелер<br>тоңазыту бөлімшесі |
| Қырау баспайтын бөлімше (No Frost)  |  |
| Мұздату бөлімшесінде азық-түлік өнімдерінің температурасы минус 18 °С-дан минус 9 °С-ға дейін, артудың номиналды уақыты, сағ  |  |
| Қоршаған орта температурасы плюс 25 °С кезінде номиналды қатыру қабілеті, кг/тәулік   |  |
| Климаттық топ <sup>4)</sup>   |  |
| Дыбыстық қуаттың түзетілген деңгейі, дБ, артық емес   |  |
| Кірістірілетін құрал  |  |
| Таза салмақтың номиналды жалпы көлемі, дм <sup>3</sup>  |  |
| Тоңазыту бөлімшесінің таза салмағының номиналды жалпы көлемі, дм <sup>3</sup>   |  |
| Сақтаудың номиналды пайдалы ауданы, дм <sup>2</sup>   |  |
| Габариттік көлемдер, мм   | биіктік<br>ені<br>тереңдік   |
| Жалпы массасы, кг, ең көбі  |  |
| Қатырылған азық-түлікті сақтау температурасы, °С, ең көбі   |  |
| Жаңа азық-түлік өнімдерін сақтау температурасы, °С  |  |
| Жаңа азық-түлік өнімдерін сақтаудың орташа температурасы, °С, ең көбі   |  |
| Күмістің құрамы, г  |  |
| Алтынның құрамы, г  |  |
| <sup>1)</sup> Категория СТБ 2474-2020 сәйкес анықталған.<br><sup>2)</sup> A+++ тен (ең тиімді) G-ге дейін (тиімділігі ең аз).<br><sup>3)</sup> Электр қуатын тұтыну 24 сағат бойы өткізілетін стандартты сынақ нәтижелеріне негізделген. Нақты энергияны тұтыну мұздату құралы қалай қолданылатынына және оның қай жерде орнатылғанына байланысты.<br><sup>4)</sup> Құрал қоршаған орта температурасы плюс 16 °С-дан плюс 32 °С-ға дейінгі аралықта пайдалануға арналған.<br>Ескерту – Параметрлердің мәндері белгілі бір әдістемелер бойынша арнайы жабдықталған зертханаларда анықталады. |  |

Сипаттамаларға сәйкес келетін мәндер кепілді картада көрсетілген

Кесте 2 – Жинақтайтындар

| АТАУЫ  | Саны, дана.   |
|--|---|
| Себет (төменгі)  | Параметрлер, кепілдемелік картада көрсетілген атыларға лайықтылар |
| Себет  |   |
| Көкөніс немесе жемістерге арналған ыдыс <sup>1)</sup>  |   |
| Әйнек-сөре (төменгі) <sup>2)</sup>   |   |
| Әйнек-сөре <sup>2)</sup>   |   |
| Артқы тіреу  |   |
| Шектегіш (кіші)  |   |
| Жұмыртқа салғыш  |   |
| Тосқауыл-сөре <sup>3)</sup>  |   |
| Шектегіш (үлкен)   |   |
| Тосқауыл <sup>4)</sup>   |   |
| Күрекше  |   |
| Ерш  |   |
| <sup>1)</sup> Жылулық өңдеуден өткен майлармен тағамдарды сақтауға арналмаған.<br><sup>2)</sup> Тегістеп салғандағы барынша көтеретін салмағы 20 кг.<br><sup>3)</sup> Тегістеп салғандағы барынша көтеретін салмағы 2 кг.<br><sup>4)</sup> Тегістеп салғандағы барынша көтеретін салмағы 5 кг. |   |

| АТАУЫ                                 | Мәні  |
|---------------------------------------|---|
| АТЛАНТ                                | Номиналды жалпы брутто көлемі, дм <sup>3</sup> :<br>Номиналды пайдалы көлем, дм <sup>3</sup> :<br>- жас тағамдар сақтайтын камера:<br>- мұздатқыш камерасы: |
| Бұйым үлгісі мен орындалуының белгісі | Номиналды қатырушы қабілеті:<br>Номиналды кернеу:   |
| Бұйымның климаттық классы             | Номиналды ток:<br>Хладагент: R600a/Көпірткіш: C-Pentane<br>Хладагент салмағы:   |
| Нормативті құжат                      | Беларусь Республикасында жасалған<br>"АТЛАНТ" ЖАҚ, Победителей даң., 61,<br>Минск қ.  |
| Бұйымның энергиялық тиімділік классы  |   |
| Сәйкестік белгілері                   |   |

6 сурет – Кесте

## 1 SOYUDUCUNUN TƏSVİRİ

**1.1** Soyuducu təzə məhsulların dondurulması, donmuş məhsulların dondurucu kamerada uzun müddətli saxlanması və qida buzunun hazırlanması; 1 şəkilinə uyğun olaraq SK-da təzə məhsulların, içkilərin, meyvə və tərəvəzlərin soyudulması və qısa müddətli saxlanması üçün nəzərdə tutulmuşdur.

**1.2** Soyuducunu ətraf mühitin müsbət 16 °C dərəcədən müsbət müsbət 32 °C dərəcəyə qədər temperaturda istismar etmək lazımdır.

**1.3** Soyuducunu işıqlandırmaq üçün işıqdiodlu lampadan istifadə olunur və 1 şəkilinə.

**1.4** Soyuducunun istismarı üçün lazım olan ümumi sahə millimetrlərdə şəkil 2-də göstərilmiş ölçüləriylə təyin edilir. Komplektləşdirənlərin soyuducudan maneəsiz çıxardılması üçün qapını ən azı 90° bucaq açmaq lazımdır. Zərər vermək üçün qapıların 180°-dən çox açılmasına icazə verilməməlidir.

**1.5** 3 şəkilinə uyğun olaraq soyuducuda temperaturun tənzimləməsi orqanı soyuducunun maskasının altında yerləşən temperaturun tənzimləməsinin çarxıdır (gələcəkdə – çarx). Çarx saat əqrəbi və ona əks istiqamətdə çevrilir və rəqəmli bölmələrə malikdir. "1" bölməsi kamerada yüksək temperatur (ən kiçik soyuma) yaradır, "7" bölməsi – ən aşağı temperatur yaradır (daha çox soyuma). Çarxın bölməsini temperaturun tənzimləməsi zamanı göstəricinin altında təyin etmək lazımdır.

## 2 SOYUDUCUNUN İSTİSMARI

### 2.1 BİRİNCİ DƏFƏ QOŞULMA

**2.1.1** Soyuducunu elektrik şəbəkəyə qoşmaq: qidalanma şnurunun çəngəlini rozetkaya yerləşdirmək.

SK-nin qapısını açmaq və çarxı "2" bölməsinin altında təyin etmək. SK-nin qapısını bağlamaq. Gələcəkdə məhsulların saxlanması üçün optimal temperatur seçmək üçün kamerada 3 şəkilinə uyğun olaraq çarxın köməyi ilə temperaturu tənzimləmək lazımdır. Əgər istismar şərtlərinin tənzimlənməsindən və ya dəyişdirilməsindən sonra

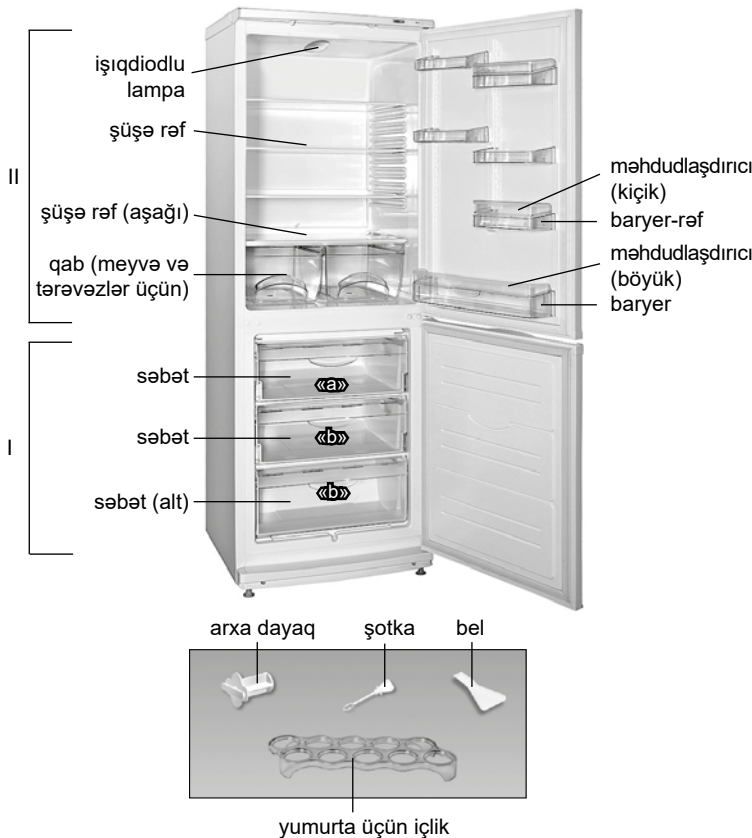

I – dondurucu kamera (DK);  
«a» – dondurulma və saxlanılma zonası;  
«b» – saxlanılma zonası;  
II – təzə məhsulların saxlanılma zonası (SK)

Şəkil 1 – Soyuducu və komplektləşdiricilər

kompresor fasiləsiz işləməyə başlayıbsa, bu zaman çarxı rəqəm bölgüsünün azalması istiqamətində termorequlyatorun çıxqıltı səsinə qədər çevirmək lazımdır.

Tənzimləmədən sonra soyuducuda temperatur avtomatik dəstəklənir.

### 2.2 SOYUDUCU KAMERADA AVTOMATİK ƏRİMƏ SİSTEMİ

**2.2.1** Soyuducu kamerada avtomatik ərimə sistemi istifadə olunur. Soyuducu kameranın arxa divarında yaranan qırov işləyən kompressor söndükdən sonra əriyir və su damcılarına çevrilir. Ərimiş qar suyu damcıları ondakı deşik vasitəsilə nova axır və 4 şəkilinə uyğun olaraq boruya və kompressorda boruya düşürülər və buxarlanırlar. Nov sisteminin zibillənməsinin qarşısının alınması üçün nov dəliyinə şotka quraşdırılıb.

Bəzi hallarda qırov kompressorun yandırılmasından sonra SK-nin arxa divarında qala bilər ki, bu nasazlıq demək deyil. Qırov soyuducunun işində nəzərdə tutulmuş ərimənin sonrakı dövrlərində əriyəcək.

**2.2.2** Novun təmizliyini müntəzəm izləmək və novda suyun olmamasını yoxlamaq (ən azı 3 ayda 1 dəfə) lazımdır.

Novda suyun mövcudluğu axma sisteminin zibillənməsini göstərir. Zibillənmənin aradan qaldırılması üçün şotka ilə novdakı dəliyi təmizləmək lazımdır ki, su manesiz boruya axsın, şotkanı yuyun və 4 şəkilinə uyğun olaraq quraşdırın.

Axma sistemi zibillənmiş soyuducunu istismar etmək **QADAĞANDIR**. Soyuducu kameranın dibində və ya 4 şəkilinə uyğun olaraq ön plankanın soyuducu kameranın daxili dolabına birləşdiyi yerə düşən su soyuducunun xarici dolabının korroziyasına səbəb ola bilər, istilik izolyasiyasını poza bilər, daxili dolabda çat yarada bilər və soyuducunun dolabının sıradan çıxmasına gətirib çıxara bilər.

### 2.3 DONDURUCU BÖLMƏNİN BUZUNUN ƏRİDİLMƏSİ VƏ TƏMİZLƏNMƏSİ

**2.3.1** Dondurucu bölmənin buzunun əridilməsi zamanı nə etmək lazımdır:

- 5 şəkilinə uyğun olaraq beli və ya ərimiş qar suyunu yığmaq üçün ən azı 2 litr həcmində qab qoymaq lazımdır;
- Əgər su DK-dan beldən kənarında axırsa, nəm çəkən material ilə dondurucu bölmədən suyu silmək lazımdır;
- kameranı yumaq və qurulamaq lazımdır.

Qurulmuş beldən istifadə edilmədən DK-nin donunun açılması **QADAĞAN EDİLİR**. DK-dan belin qırağından 4 şəkilinə uyğun olaraq

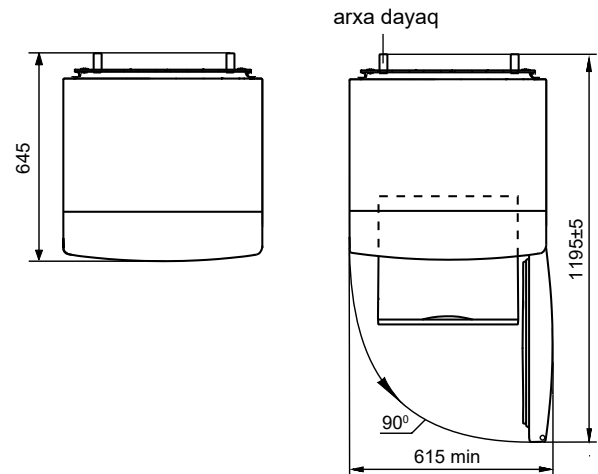

Şəkil 2 – Soyuducu (yuxarıdan görünüş)

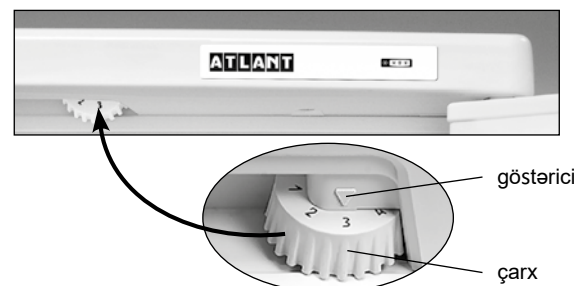

Şəkil 3 – Temperaturun tənzimlənməsi

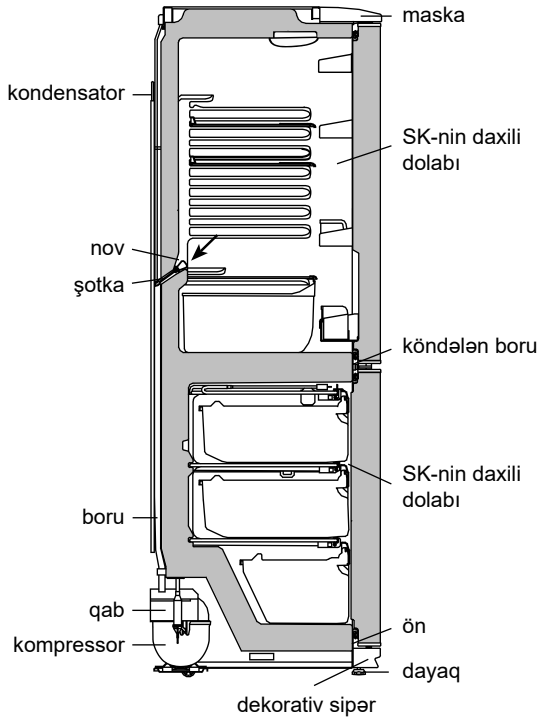

Şəkil 4 – SK-dən qar suyunun axma sistemi

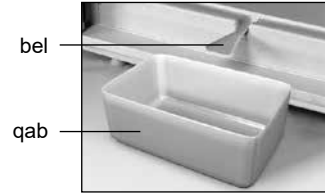

Şəkil 5 – DK-dan ərimiş qar suyunun yığılması

ön plakanın soyuducu kamerasının daxili dolabına birləşdiyi yerə düşən su soyuducunun xarici dolabının korroziasına səbəb ola bilər, istilik izolyasiyasını poza bilər, daxili dolabda çat yarada bilər və soyuducunun dolabının sıradan çıxmasına gətirib çıxara bilər.

### 2.4 SOYUDUCUNUN SÖNDÜRÜLMƏSİ

2.4.1 Soyuducunun söndürülməsi üçün qidalanma şnurunun çengəlini rozetkadan çıxarmaq lazımdır.

## 3 TEXNİKİ SİYAHİ VƏ KOMPLEKTASIYA

3.1 Texniki xarakteristikaların və komplektləşdirici məmulatların adları müvafiq olaraq cədvəl 1 və 2-də göstərilib.

3.2 Məmulatın cədvəlində rus dilində texniki xarakteristikalar göstərilib. Xarakteristikaların şəkil 6-də göstərilən adlarını məmulatın cədvəlindəki xarakteristikaların qiymətləri ilə tutuşdurmaq lazımdır.

Cədvəl 1 – Texniki siyahı

| ADLANDIRMA  | Göstərici  |   |
|---|--|---|
| Ticarət markası   | Xüsusiyyətlərə uyğun olan göstəricilər zamanət kartında göstərilmişdir |   |
| Model   |  |   |
| Soyuducu cihazın kateqoriyası <sup>1)</sup>   |  |   |
| Enerji effektivliyinin sinfi <sup>2)</sup>  |  |   |
| 25 °C ətraf temperatur şəraitində nominal illik enerji sərfiyyəti, kVt·saat/il <sup>3)</sup>  |  |   |
| Nominal faydalı həcm, dm <sup>3</sup>   |  | təzə qida məhsullarının saxlanma bölməsinin<br>dondurucu bölmənin |
| Buz bağlamayan bölmə (No Frost)   |  |   |
| Qida məhsullarının dondurucu bölməsində mənfii 18 °C-dən mənfii 9 °C-dək temperatur yüksəlişinin nominal vaxtı, saat  |  |   |
| Ətraf mühit temperaturunun müsbət 25 °C olduqda nominal donma gücü, kq/gün  |  |   |
| İqlim sinfi <sup>4)</sup>   |  |   |
| Səs gücünün korreksiya olunmuş səviyyəsi, dB, çox olmayaraq   |  |   |
| Daxilən quraşdırılmış cihaz   |  |   |
| Nominal ümumi həcm brutto, dm <sup>3</sup>  |  |   |
| Dondurucu bölmənin nominal ümumi həcmi brutto, dm <sup>3</sup>  |  |   |
| Nominal faydalı saxlanma sahəsi, dm <sup>2</sup>  |  |   |
| Qabarit ölçüləri, mm  |  | hündürlük<br>eni<br>dərnlilik                                     |
| Net çəki, kq daha çox olmayaraq   |  |   |
| Dondurulmuş qida məhsullarının saxlanma temperaturu, °C, artıq olmayaraq  |  |   |
| Təzə qida məhsullarının saxlanma temperaturu, °C  |  |   |
| Təzə qida məhsullarının orta saxlanma temperaturu, °C, artıq olmayaraq  |  |   |
| Gümüşün miqdarı, q  |  |   |
| Qızılın miqdarı, q  |  |   |
| <sup>1)</sup> Kateqoriya СТБ 2474-2020 uyğun olaraq müəyyən edilmişdir.<br><sup>2)</sup> A+++ -dan (daha çox effektiv) G-ya qədər (daha az effektiv).<br><sup>3)</sup> Elektrik sərfiyyəti 24 saat ərzində həyata keçirilən standart sınaqların nəticələrinə əsaslanır. Faktiki enerji sərfiyyəti soyuducu cihazın necə istifadə olunacağına və harada quraşdırılacağına bağlıdır.<br><sup>4)</sup> Cihaz ətraf mühit temperaturun müsbət 16 °C-dən müsbət 32-yə °C-dən qədər istifadə üçün nəzərdə tutulmuşdur.<br>Qeyd – Texniki xüsusiyyətlərin təyin olunması xüsusi avadanlıqlarla təmin olunmuş laboratoriyalarda müəyyən metodikalarla həyata keçirilir. |  |   |

Cədvəl 2 – Komplektləşdiricilər

| ADI   | Sayı, ədəd  |
|---|---|
| Səbət (alt)   | Adlara uyğun olan parametrlər zamanət kartında göstərilib |
| Səbət   |   |
| Meyvə və tərəvəzlər üçün qab <sup>1)</sup>  |   |
| Şüşə-rəf (alt) <sup>2)</sup>  |   |
| Şüşə-rəf (alt) <sup>2)</sup>  |   |
| Arxa dayaq  |   |
| Məhdudlaşdırıcı (kiçik)   |   |
| Yumurta üçün içlik  |   |
| Baryer rəf <sup>3)</sup>  |   |
| Məhdudlaşdırıcı (böyük)   |   |
| Baryer <sup>4)</sup>  |   |
| Bel   |   |
| Şotka   |   |
| <sup>1)</sup> Yağ və istilik emalından keçmiş məhsulların saxlanması üçün nəzərdə tutulmayıb.<br><sup>2)</sup> Bərabər paylanan zaman maksimal yük 20 kq.<br><sup>3)</sup> Bərabər paylanan zaman maksimal yük 2 kq.<br><sup>4)</sup> Bərabər paylanan zaman maksimal yük 5 kq. |   |

| ATLANT  |  |
|---|--|
| Modelin və buraxılış çeşidininin işarələnməsi | Nominal ümumi həcmi brutto, dm <sup>3</sup> :<br>Nominal faydalı həcmi, dm <sup>3</sup> :<br>- təzə məhsulların saxlanması üçün kamera:<br>- dondurucu kamerasının:<br>Nominal dondurmaq imkanı:<br>Nominal gərginliyi:<br>Nominal cərəyan:<br>Soyuqlandırıcı (Xladagent): R600a/<br>Köpükləndirici: C-Pentane<br>Xladagentin kütləsi:<br>Belarus Respublikasında düzəldilmişdir<br>"ATLANT" QSC, Pobediteley pr., 61,<br>Minsk ş. |
| Məmulun klimatik sinifi                       |  |
| Normativ sənəd                                |  |
| Məhsulun enerji effektivliyi sinfi            |  |
| Uyğunluq işarələri                            |  |

Şəkil 6 – Cədvəl

## 1 DESCRIEREA FRIGIDERULUI

**1.1** Frigiderul este destinat pentru congelarea și păstrarea de lungă durată a alimentelor congelate, prepararea gheții alimentare în CC, pentru refrigerarea și păstrarea pe termen scurt a produselor alimentare, băuturilor, fructelor și legumelor în CF în conformitate cu figura 1.

**1.2** Este necesar ca frigiderul să funcționeze la temperatura mediului ambiant de la plus 16 °C până la plus 32 °C.

**1.3** Pentru iluminarea în frigider este folosită o lampă cu diodă electroluminiscentă, în conformitate în figura 1.

**1.4** Spațiul total necesar pentru funcționarea frigiderului se determină de dimensiunile, indicate în milimetri în figura 2. Pentru extragerea liberă a componentelor din frigider este necesar de deschis ușa la unghiul nu mai mic de 90°. Pentru a evita deteriorarea, ușile nu trebuie lăsate să se deschidă mai mult de 180°.

**1.5** Elementul de reglare a temperaturii din frigider, în conformitate cu Figura 3 este butonul de reglare a temperaturii (numit în continuare – buton), care se află sub masca frigiderului. Butonul se rotește în sensul acelor de ceasornic sau în sensul contrar al acestora și are diviziuni numerice. Diviziunea "1" corespunde celei mai joase setări de temperatură (răcire minimă) în camera frigorifică, diviziunea "7" – celei mai înalte setări de temperatură (răcire maximă). Pentru a regula temperatura, fixați diviziunea butonului sub indicator.

## 2 UTILIZAREA FRIGIDERULUI

### 2.1 PRIMA CONECTARE

**2.1.1** Conectați frigiderul la rețeaua electrică: introduceți ștecherul în priză.

Deschideți ușa CF și fixați sub indicator diviziunea "2" a butonului. Închideți ușa CF. Pentru setarea temperaturii optime pentru păstrarea produselor în camera frigorifică, efectuați reglarea cu ajutorul butonului în conformitate cu figura 3. În cazul dacă după ajustarea sau schimbarea condițiilor de exploatare compresorul a început să funcționeze continuu, este necesar de a roti rola în direcția reducerii decalajului digital până când

se fixează cu clic în termostat. După ajustare temperatura în frigider se menține în mod automat.

### 2.2 SISTEMUL DE DEZGHEȚARE AUTOMATĂ AL CF

**2.2.1** În CF se folosește un sistem automat de dezghețare. Bruma, care apare pe perețele din spate al CF, după deconectarea compresorului care lucrează în ciclu, se topește și se transformă în picături de apă. Picăturile de apă rezultată în urma topirii se scurg în colector, apoi prin gaura acestuia și prin furtun – în tavița de pe compresor, în conformitate cu figura 4 și se evaporă. Gaura colectorului este dotată cu o piesă pentru prevenirea înfundării sistemului de drenaj.

În unele cazuri bruma poate rămâne pe perețele din spate al CF după conectarea compresorului, care nu reprezintă o defecțiune. Bruma se va topi în ciclurile ulterioare de dezghețare, prevăzute în lucrul frigiderului.

**2.2.2** Este necesar în mod regulat (cel puțin o dată în 3 luni) să verificați curățenia colectorului și absența apei în acesta.

Prezența apei în colector indică înfundarea sistemului de drenaj. Pentru eliminarea înfundării folosiți piesa corespunzătoare și curățați gaura colectorului, astfel ca apa să se scurgă liber în taviță, apoi spălați piesa și instalați-o în conformitate cu figura 4.

**SE INTERZICE** să utilizați frigiderul cu sistemul de scurgere înfundat. Apa care a apărut pe fundul CF sau care a ajuns în locul de alăturare a barei transversale și a dulapului interior al CF, în conformitate cu figura 4, poate provoca coroziunea dulapului exterior al frigiderului și elementelor agregatului frigorific, defectarea izolației termice, formarea crăpăturilor dulapului interior și defecțiunea frigiderului.

### 2.3 DECONGELAREA ȘI CURĂȚIREA CC

**2.3.1** La decongelarea CC trebuie:

– să instalați în conformitate cu figura 5 elementul de masă plastică pentru drenare și orice vas recipient cu volum de nu mai puțin de 2 litri pentru a colecta apa rezultată în urma topirii;

– să colectați apa rezultată în urma topirii, care se scurge din cameră afară de elementul de masă plastică, cu o lavetă sau un burete;

– spălați CC și uscați-o bine.

**SE INTERZICE** să decongeleți congelatorul fără utilizarea elementului pentru drenare. Apa rezultată în urma topirii care se scurge din cameră afară de elementul pentru drenare, pătrunzând în locul de alăturare a plăcii frontale la dulapul interior în conformitate cu figura 4, poate



Figura 1 – Frigider și piese componente



Figura 2 – Frigider (vedere de sus)

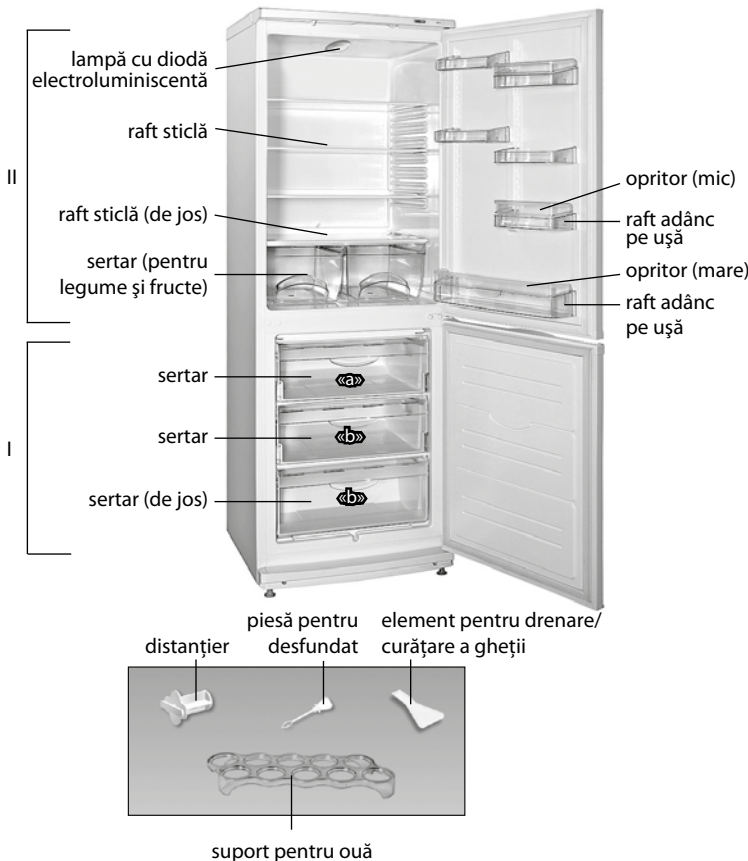

Figura 3 – Reglarea temperaturii

I – camera de congelare (CC):  
 « a » – zona de congelare și păstrare;  
 « b » – zona de păstrare;  
 II – camera frigorifică, pentru păstrarea produselor proaspete (CF)

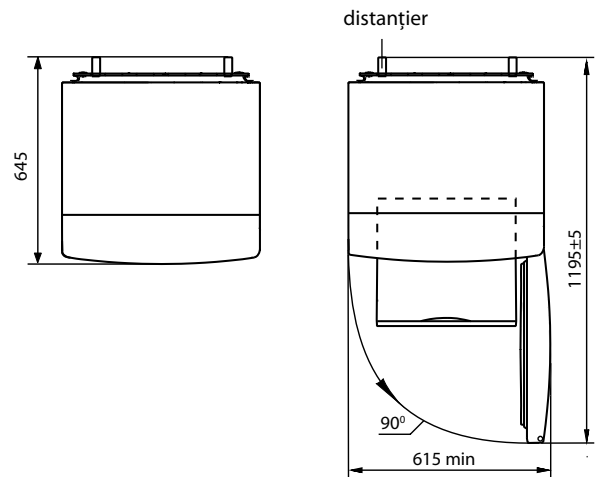

Figura 4 – Schema scurgerii apei rezultate în urma topirii din CF

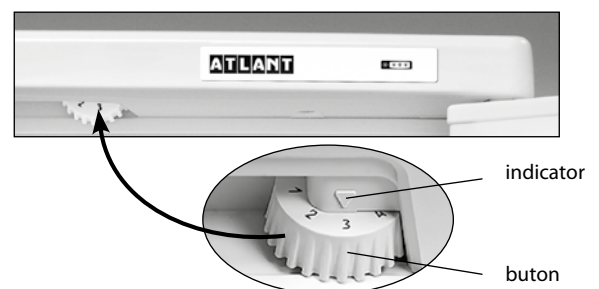

Figura 5 – Schema scurgerii apei rezultate în urma topirii din CF

provoca coroziunea dulapului exterior al congelatorului și a elementelor agregatului frigorific, defectarea izolației termice, formarea crăpăturilor dulapului interior și defectarea dulapului frigiderului.

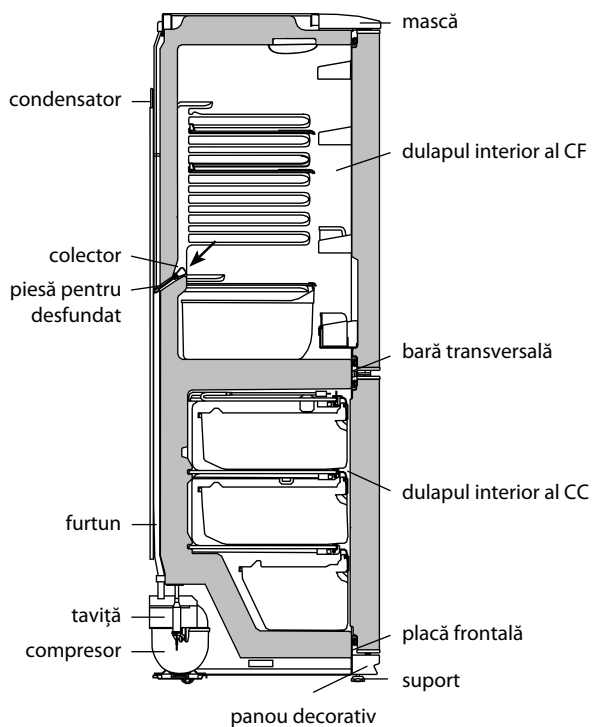
**2.4 DECONECTAREA FRIGIDERULUI**

**2.4.1** Pentru a deconecta frigiderul scoateți fișa cablului de alimentare din priză.

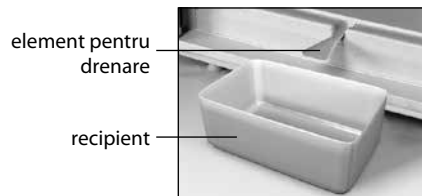
**3 TEHNICĂ ȘI ECHIPAMENTUL**

**3.1** Denumirile caracteristicilor tehnice și a pieselor accesorii sunt indicate în tabelele 1 și 2, respectiv.

**3.2** În tabelul pieselor caracteristicile tehnice sunt în limba rusă. Denumirile caracteristicilor prezentate în figura 6, ar trebui să fie comparate cu valorile caracteristicilor din tabelul pieselor.

Tabelul 1 – Fișa tehnică

| DENUMIREA  | Valoare  |   |
|--|--|---|
| Marcă Comercială   | Valorile corespunzătoare caracteristicilor sunt indicate în cardul de garanție |   |
| Modelul  |  |   |
| Categoria de frigider <sup>1)</sup>  |  |   |
| Clasa de eficiență energetică <sup>2)</sup>  |  |   |
| Consumul anual de energie nominală la temperatura ambiantă plus 25 °C, kW·h/an <sup>3)</sup>   |  |   |
| Volum nominal util, dm <sup>3</sup>  |  | compartimente de depozitare pentru alimente proaspete |
|  |  | congelator  |
| Compartiment fără formare de îngheț (No Frost)   |  |   |
| Durata nominală a creșterii temperaturii alimentelor în compartimentul congelator de la minus 18 °C la minus 9 °C, h   |  |   |
| Capacitatea nominală de congelare la temperatura ambiantă plus 25 °C, kg/zi  |  |   |
| Clasă climatică <sup>4)</sup>  |  |   |
| Nivelul de putere acustică corectat, dB, nu mai mult   |  |   |
| Dispozitiv încorporat  |  |   |
| Volumul total nominal brutto, dm <sup>3</sup>  |  |   |
| Volumul total de congelator nominal brutto, dm <sup>3</sup>  |  |   |
| Zona utilă de depozitare utilă, dm <sup>2</sup>  |  |   |
| Dimensiuni totale, mm  | înălțime   |   |
|  | lățime   |   |
|  | adâncime   |   |
| Greutatea netă maximală, kg, nu mai mult de  |  |   |
| Temperatura de depozitare a alimentelor congelate, °C, nu mai mult de  |  |   |
| Temperatura de depozitare a alimentelor proaspete, °C  |  |   |
| Temperatura medie a depozitării alimentelor proaspete, °C, nu mai mult de  |  |   |
| Conținutul de argint, g  |  |   |
| Conținutul de aur, g   |  |   |
| <sup>1)</sup> Categoria este definită în conformitate cu STB 2474-2020.<br><sup>2)</sup> De la A +++ (cel mai eficient) până la G (cel mai puțin eficient).<br><sup>3)</sup> Consumul de energie electrică se bazează pe rezultatele unui test standard efectuat în decurs de 24 de ore. Consumul real de energie depinde de modul în care se va utiliza dispozitivul de refrigerare și de locul unde acesta este instalat.<br><sup>4)</sup> Dispozitivul este destinat utilizării la o temperatură ambiantă de la plus 16 °C la plus 32 °C.<br>Notă – Valorile parametrilor sunt determinate în laboratoarele echipate special folosind anumite metode. |  |   |

Tabelul 2 – Piese accesorii

| DENUMIRE  | Cantitate, buc.  |
|---|--|
| Sertar (de jos)   | Parametri care corespund denumirilor care figurează în fișa de garanțiem |
| Sertar  |  |
| Sertar pentru legume și fructe <sup>1)</sup>  |  |
| Raft sticlă (de jos) <sup>2)</sup>  |  |
| Raft sticlă <sup>2)</sup>   |  |
| Distanțier  |  |
| Suport pentru ouă   |  |
| Raft adânc pe ușă <sup>3)</sup>   |  |
| Opritor (mare)  |  |
| Raft adânc pe ușă <sup>4)</sup>   |  |
| Element pentru drenare/curățare a gheții  |  |
| Piesă pentru desfundat  |  |
| <sup>1)</sup> Nu sunt destinate pentru păstrarea uleiurilor și produselor, care au trecut prin tratare termică<br><sup>2)</sup> Capacitatea maximă la repartizarea uniformă constituie 20 kg.<br><sup>3)</sup> Capacitatea maximă la repartizarea uniformă constituie 2 kg.<br><sup>4)</sup> Capacitatea maximă la repartizarea uniformă constituie 5 kg. |  |

| ATLANT                                   | Valorile corespunzătoare caracteristicilor sunt indicate în cardul de garanție   |
|--|--|
| Numele modelului și versiunea produsului | Volumul nominal total brutto, dm <sup>3</sup> :<br>Volumul nominal pentru păstrare, dm <sup>3</sup> :<br>- al camerei pentru păstrarea alimentelor proaspete:<br>- al congelatorului:<br>Capacitatea nominală de congelare:<br>Tensiunea nominală:<br>Curentul nominal:<br>Agent frigorific: R600a/Agent de spumare: C-Pentane<br>Masa agentului frigorific:<br>Fabricat în Republica Belarus<br>AAI "ATLANT", bulevardul Pobeditelei, 61, or. Minsk |
| Clasa climaterica a produsului           |  |
| Documente normative                      |  |
| Clasa de eficienta energetica            |  |
| Mărci de conformitate                    |  |

Figura 6 – Tabel



## 1 SOVUTGICHNING TAVSIFI

**1.1** Sovutgich 1 rasmiga muvofiq oziq-ovqatlarni muzlatish va muzlatilgan oziq-ovqatlarni uzoq muddatga saqlash, MKda iste'mol qilinadigan muz tayyorlash; oziq-ovqat mahsulotlari, ichimliklar, sabzavotlar va mevalarni SKda sovutish va qisqa muddatga saqlash uchun mo'ljallangan.

**1.2** Sovutgichdan plus 16 °C dan plus 32 °C gacha bo'lgan atrof-muhit haroratida foydalanish lozim.

**1.3** Sovutgichda yoritish uchun 1 rasmiga muvofiq yorug'lik-diodli yoritqich nazarda tutilgan.

**1.4** Sovutgichdan foydalanish uchun zarur bo'lgan umumiy maydon sathi 2 rasmida millimetrlarda ko'rsatilgan tashqi o'lchamlar bilan belgilanadi. Sovutgichdan tarkibiy qismlarini hech qanday to'siqsiz chiqarib olish uchun kameralarning eshiklari 90° dan kam bo'lmagan burchak ostida ochilishi kerak. Zararni oldini olish uchun eshiklarni 180° dan ortiq ochishga yo'l qo'ymaslik kerak.

**1.5** Sovutgichning haroratini boshqarish moslamasi 3 rasmiga muvofiq sovutgich niqobi ostida joylashgan haroratni boshqarish muruvatidan (bundan keyin – muruvat) iborat. Muruvat soat mili bo'yicha va unga qarshi buraladi hamda raqamli bo'linmalarga ega. «1» bo'linmasi kameradagi eng yuqori haroratga muvofiq keladi (eng kam sovutish), «7» bo'linmasi esa – eng past haroratga (eng ko'p sovutish). Haroratni boshqarish uchun muruvatning tegishli bo'linmasi ko'rsatkich ostiga qo'yilishi lozim.

## 2 SOVUTGICHDAN FOYDALANISH

### 2.1 BIRINCHI MARTA YOQISH

**2.1.1** Sovutgichni elektr tarmog'iga ulash: quvvat yetkazish shnuri ayrisini rozetkaga tiqish lozim.

SK eshigi ochiladi va muruvat "2" bo'linmasiga qo'yiladi. SK eshigi yopiladi. Kelgusida oziq-ovqatlarni saqlash maqsadida kameradagi eng maqbul haroratni tanlash uchun 3 rasmiga muvofiq muruvat yordamida sozlash lozim. Agar sovutgich sozlangandan yoki foydalanish

shartlari o'zgartirildan keyin kompressor to'xtovsiz ishlashni boshlasa, g'ildirakchani raqamli bo'linishlar kamayishi tomonga haroratni nazorat qiluvchi moslamaning chertki berishigacha (ChIQ) burash lozim. Sozlanganidan so'ng sovutgichdagi harorat avtomat ravishda ushlab turiladi.

### 2.2 SK AVTOMATIK ERISH TIZIMI

**2.2.1** SKda avtomatik erish tizimi qo'llaniladi. Davriy ishlovchi kompressor o'chirilganidan so'ng SKning orqa devorida paydo bo'ladigan qirov erib, suv tomchilariga aylanadi. Erigan suv tomchilari 4 rasmiga muvofiq ariqchaga, undagi teshik orqali – quvurchaga quyilib, kompressordagi idishga tushadi va bug'lanadi. Suv to'kish tizimining tiqilib qolishi oldini olish uchun ariqcha teshigiga simcho'tka o'rnatilgan.

Ba'zi xolatlarda qirov kompressor yoqilganidan so'ng SKning orqa devorida qolishi mumkin, ammo bu buzilganlik alomati emas. Qirov sovutgich ishlashida ko'zda tutilgan kelgusi erish davrlarida erib ketadi.

**2.2.2** Doimiy ravishda (kamida har 3 oyda 1 marta) ariqcha tozaligini va ariqchada suv to'planib qolmaganligini tekshirib turish zarur.

Ariqchada suv to'planib qolishi suv to'kish tizimining tiqilib qolganligidan darak beradi. Tiqilganlikni bartaraf etish va suv hech qanday to'siqsiz idishga oqib tushishi uchun ariqcha teshigini simcho'tka bilan tozalash, simcho'tkani yuvish va 4 rasmiga muvofiq o'rnatish lozim.

Sovutgichdan tiqilib qolgan suv to'kish tizimi bilan foydalanish **TA'QIQLANADI**. SK tagida paydo bo'lgan yoki 4 rasmiga muvofiq, SK ichki shkafi va ko'ndalang to'sin tutashgan joyga tushib qolgan suv sovutgich tashqi shkafining va sovutish agregati qismlarining chirishiga, issiqlik izolatsiyasini buzilishiga, ichki shkafda yoriqlar paydo bo'lishi hamda sovutgich shkafi ishdan chiqishiga olib kelishi mumkin.

### 2.3 MKNI ERITISH VA TOZALASH

**2.3.1** MKni eritish vaqtda quyidagilar lozim:

– 5 rasmiga muvofiq kurakcha va hajmi 2 litrdan kam bo'lmagan istalgan idishni o'rnatib, erigan suvni olib tashlash;

– agar erigan suv kurakchadan tashqarida kameradan oqib tushayotgan bo'lsa, uni namlikni oson singdirib oluvchi material bilan yig'ishtirib olish;

– kamerani yuvish va quruq qilib artish.

Kurakchadan foydalanmagan xolda MKni eritish **TA'QIQLANADI**.

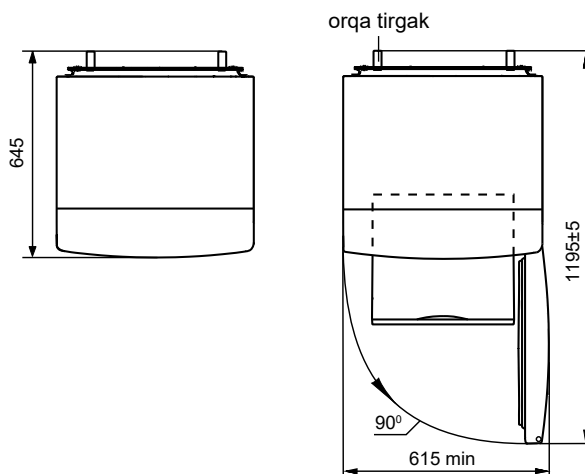
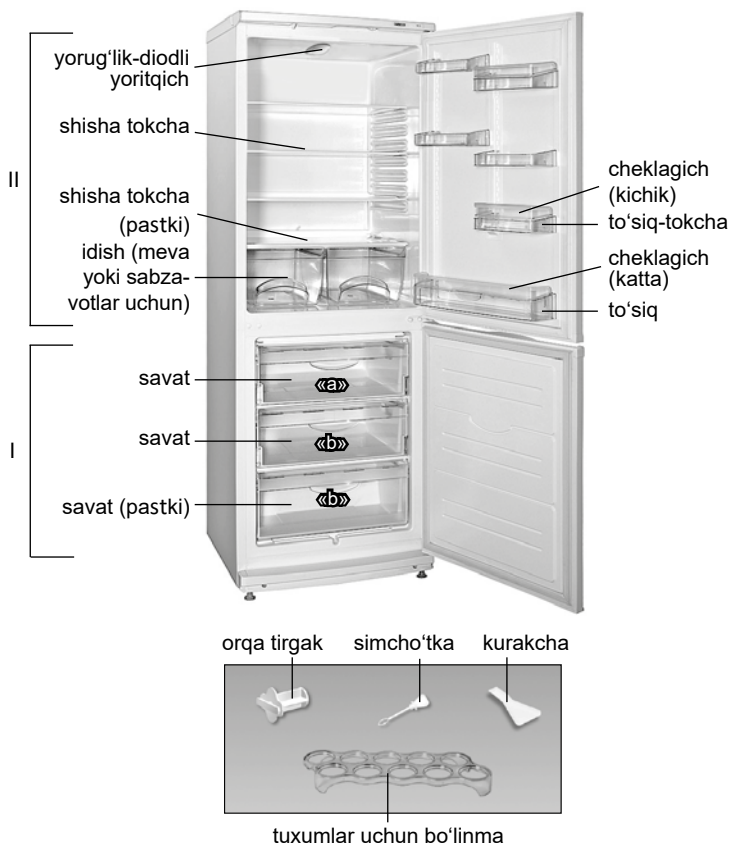

2 rasmi – Sovutgich (tepadan ko'rinish)

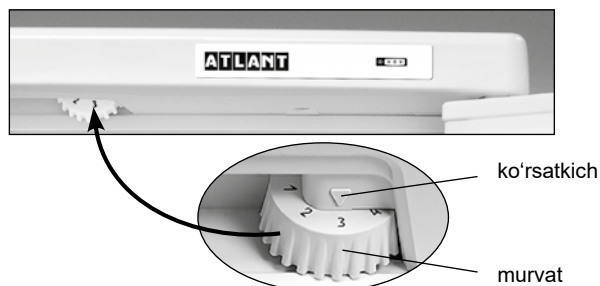

3 rasmi – Haroratni boshqarish

I – muzlatish kamerasi (MK):  
«a» – muzlatish va saqlash hududi;  
«b» – saqlash hududi;  
II – yangi sarhal oziq-ovqatlarni saqlash uchun kamera (SK)

1 rasmi – Sovutgich va takibiy qismlari

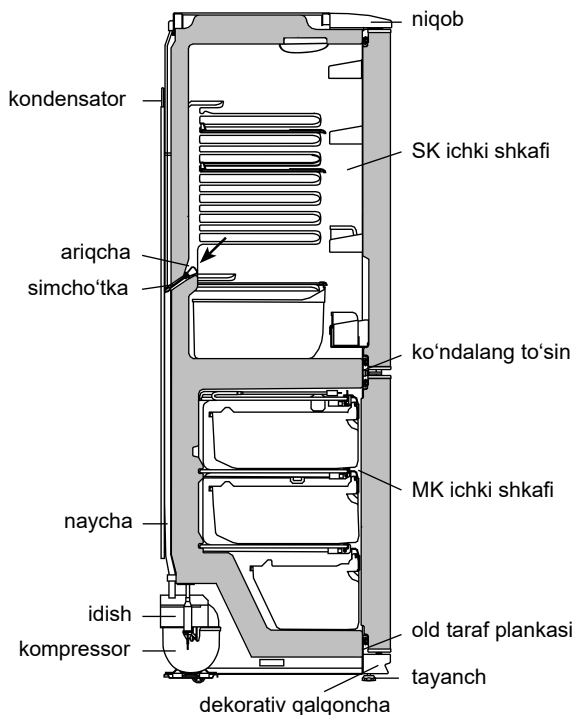

4 rasmi – SKdan erigan suvni tushirish chizmasi

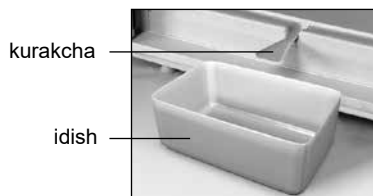

5 rasmi – MKdan erigan suvni yig'ib olish

Kurakchadan tashqarida MKdan oqib tushayotgan erigan suv 4 rasimga muvofiq MK ichki shkafi va old taraf plankasi tutashgan joyga tushib, sovutgich tashqi shkafining va sovutish agregati qismlarining chirishiga, issiqlik izolatsiyasini buzilishiga, ichki shkafda yoriqlar paydo bo'lishi hamda sovutgich shkafi ishdan chiqishiga olib kelishi mumkin.

**2.4 SOVUTGICHNI O'CHIRISH**

**2.4.1** Sovutgichni o'chirish uchun quvvat yetkazish shnuri ayrisini rozetkadan chiqarish lozim.

**3 TEXNIK VARAQA VA KOMPLEKTASIYA**

**3.1** Texnik xususiyatlar va komplektidagi buyumlar nomlari 1 va 2 jadvallarda ko'rsatilgan.

**3.2** Jadvaldagi buyumlarning texnik xususiyatlari rus tilida berilgan. 6 rasmidagi xususiyatlar nomlari buyumning jadvalida ko'rsatilgan belgilari bilan solishtirilishi kerak.

1 Jadvali – Texnik varaqa

| NOMI  | Qiyamati  |  |
|---|---|--|
| Tovar belgisi   | Tafsilotlarga mos keluvchi qiymatlar, kafolat xaritasida ko'rsatilgan |  |
| Modeli  |   |  |
| Sovituvchi moslama toifasi <sup>1)</sup>  |   |  |
| Energetik samaradorlik sinfi <sup>2)</sup>  |   |  |
| Plyus 25 °C atrof muhit haroratida nominal yillik quvvat iste'moli, kVt*s/yil <sup>3)</sup>   |   |  |
| Nominal foydali hajm, dm <sup>3</sup>   |   | yangi oziq-ovqat mahsulotlarini saqlash bo'linmasining |
|   |   | muzlatish bo'linmasining                               |
| Qirov hosil bo'lmaydigan bo'linma (No Frost)  |   |  |
| Muzlatish bo'linmasidagi oziq-ovqat mahsulotlari haroratining nominal qo'tarilish vaqti minus 18 °C dan minus 9°C gacha, soat   |   |  |
| Plyus 25 °C, atrof muhit haroratida nominal muzlatish xususiyati, kg/sut  |   |  |
| Iqlim (klimatik) sinfi <sup>4)</sup>  |   |  |
| Tovushli quvvatning tahrirlangan darajasi, dB, ortig'i bilan  |   |  |
| Ichiga o'rnatiladigan asbob   |   |  |
| Nominal umumiy brutto hajm, dm <sup>3</sup>   |   |  |
| Muzlatish bo'linmasining nominal umumiy brutto hajmi, dm <sup>3</sup>   |   |  |
| Nominal foydali saqlash maydoni, dm <sup>2</sup>  |   |  |
| Gabarit o'lchamlari, mm   |   | balandligi   |
|   |   | eni  |
|   |   | chuqurligi   |
| Netto og'irligi, kg, ortiq emas   |   |  |
| Muzlatilgan oziq-ovqat mahsulotlarini saqlash harorati, °C dan yuqori emas  |   |  |
| YAngi oziq-ovqat mahsulotlarini saqlash harorati, °C  |   |  |
| YAngi oziq-ovqat mahsulotlarini saqlashning o'rtacha harorati, °C dan yuqori emas   |   |  |
| Tarkibidagi kumush miqdori, g   |   |  |
| Tarkibidagi oltin miqdori, g  |   |  |
| <sup>1)</sup> Toifa 2474-2020 ga muvofiq belgilangan.<br><sup>2)</sup> A+++ (eng yuqori samarali)dan G (eng kam samarali)gacha.<br><sup>3)</sup> Elektr energiyasi iste'moli, 24 soat davomida olib boriladigan standart sinov natijalariga asoslangan. Haqiqiy energiya iste'moli, sovutuvchi moslama qanday qilib va qaerga o'rnatilishiga bog'liq bo'ladi.<br><sup>4)</sup> Jihoz, plus 16 °C dan plus 32 °C gacha bo'lgan atrof muhit haroratida ishlatishga mo'ljallangan.<br>Izoh – Parametrlar qiymatlarini aniqlash, ma'lum uslublar bo'yicha maxsus jihozlangan laboratoriyalarda amalga oshiriladi. |   |  |

2 Jadvali – Komplekt tarkibi

| NOMI   | Adadi, dona   |
|--|---|
| Savat (pastki)   | Nomlarga mos parametrlar kafolat kartasida ko'rsatilgan |
| Savat  |   |
| Meva yoki sabzavotlar uchun idish <sup>1)</sup>  |   |
| Shisha tokcha (pastki) <sup>2)</sup>   |   |
| Shisha tokcha <sup>2)</sup>  |   |
| Orqa tirgak  |   |
| Cheklagich (kichik)  |   |
| Tuxumlar uchun bo'linma  |   |
| To'siq-tokch <sup>3)</sup>   |   |
| Cheklagich (katta)   |   |
| To'siq <sup>4)</sup>   |   |
| Kurakcha   |   |
| Simcho'tka   |   |
| <sup>1)</sup> Yog'lar va issiq haroratda ishlov berilgan oziq-ovqatlarni saqlash uchun mo'ljallanmagan<br><sup>2)</sup> Bir tekisda taqsimlashdagi mumkin bo'lgan eng yuqori og'irlik 20 kg.<br><sup>3)</sup> Bir tekisda taqsimlashdagi mumkin bo'lgan eng yuqori og'irlik 2 kg.<br><sup>4)</sup> Bir tekisda taqsimlashdagi mumkin bo'lgan eng yuqori og'irlik 5 kg. |   |

| ATLANT                                     | Nominal umumiy brutto hajmi, dm <sup>3</sup><br>Nominal foydali hajmi, dm <sup>3</sup>  |
|--|---|
| Model va buyum ishlov berishi belgilanishi | - yangi sarhal oziqovqatlarni saqlash uchun kamera:<br>- muzlatish kamerasining:        |
| Buyumning iqlimiy turi                     | Oziq-ovqatlarni muzlatishning:<br>Nominal kuchlanish:<br>Nominal quvvati:               |
| Tartibga soluvchi hujjat                   | Xladagenti: R600a/Sochuvchi: C-Pentane<br>Xladagent og'irligi:                          |
| Mahsulotning energiya samaradorligi sinfi  | Belarus Respublikasida ishlab chiqilgan<br>YoAJ «ATLANT», Pobediteli pr., 61, Minsk sh. |
| Muvofiqlik belgilari                       |   |

6 rasmi – Jadval

## 1 ТАВСИФИ ЯХДОН

**1.1** Яхдон барои мунғамидсозӣ, нигоҳдории дарозмуддати маъсулоти тарутозаигизоӣ, тайёр сохтани яхиғизоӣ, сардкунӣ, нигоҳдории кӯтоъмуддати маводи ғизоӣ, нушобаҳо, сабзавоту мева дар КС мутобиқи расми 1 пешбинӣ шудааст.

**1.2** Бояд яхдон дар ҳарорати аз 16 °C то 32 °C даралаи баробар ба муҳити атроф истифода шавад.

**1.3** Барои равшанӣ дар яхдон мутобиқи расми 1 чароғаки светодиоди пешбинӣ шудааст.

**1.4** Фазаи умумии зарурӣ барои истифодаи яхдон тибқи андозагирии дар расми 2 нишон дода шуда бар асоси миллиметр муайян карда мешавад. Барои бе монеа берун овардани қисмиҳои мукамалсози яхдон бояд дари он ба тарафи кунҷи на кам аз 90° кушода шавад. Барои пешгирӣ кардани осеб, дарҳо набояд аз 180° зиёд кушода шаванд.

**1.5** Тибқи нишондоди расми 3 дастгоҳи танзимкунандаи ҳарорати яхдон ғилдираки танзими ҳарорат (минбаъд ғилдирак) ба ҳисоб меравад. Ғилдирак мувофиқи самти ақрабаки соат ва мубоили он ҳаракат мекунад ва дорои даралаҳои рақамӣ мебошад. Даралаи «1» ғявобгӯи мизони баландтари ҳарорати (мизони пойинтари сардкунӣ) камера ва даралаи «7» мизони пойинтари ҳарорат (болотарин мизони сардӣ) доништа мешавад.

## 2 ИСТИФОДАИ ЯХДОН

### 2.1 ШУРҶИ КОРИ ЯХДОН

**2.1.1** Пайваст кардани яхдон ба шабакаи барқ: гузоштани душоҳаи сими барқ ба поябарг (розетка).

Дари яхдон боз ва ғилдирак руи нишондоди «2» қарор дода шавад. Дари яхдон пӯшида мегардад. Баъдан барои интиҳоби даралаи ҳарорати зарурии нигоҳдории маъсулот дар камера мутобиқи расми 3 тавассути ғилдирак ин кор анҷом дода мешавад. Мазкур боло дар сади раъбарони хољағихи ғяъноро занон

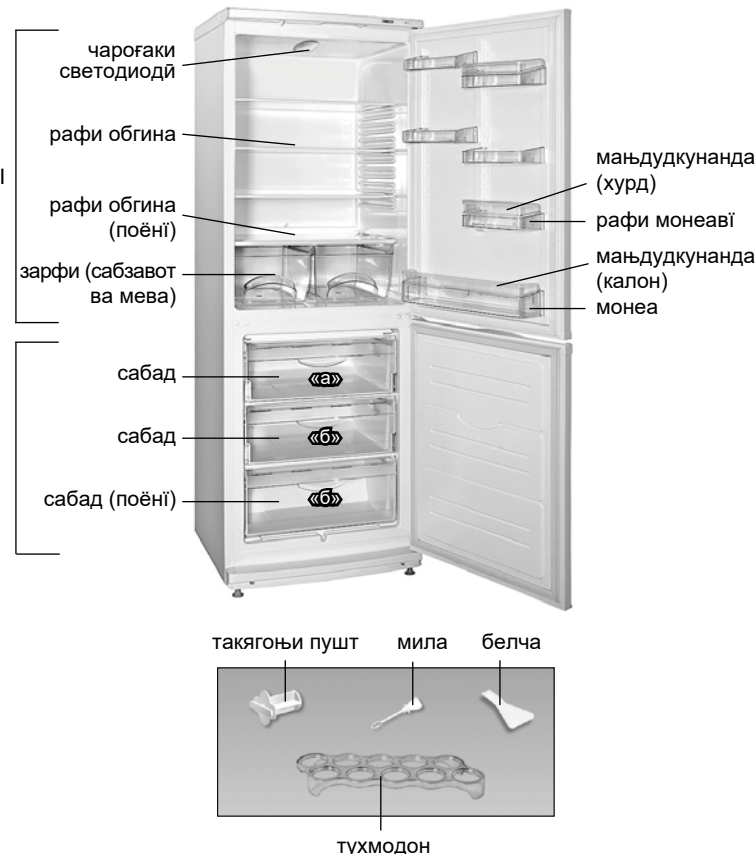

I – камераи сармодон(КС):  
«а» – ғойи яхкунонӣ ва нигоҳдорӣ;  
«б» – ғойи нигоҳдорӣ;  
II – камераи нигоҳдории маъсулоти тозаи ғизоӣ дар яхдон  
**Расми 1 – Яхдон ва қисмиҳои ҳарорати танзимкунандаи он**

ташкил мекунад ва ин метавонад тавлиди ғизоро дар давлатҳои дар ҳоли рушд солона сад афзоиш ва гуруснагири дар сад хоши диҳад. Баъди танзим ҳарорати яхдон ба таври автоматӣ таъмин мегардад.

### 2.2 СИСТЕМАИ АВТОМАТИИ ОБШАВИИ ЯХИ ЯХДОН

**2.2.1** Камераи яхдон дорои режими худкори обкунист. Барфрезано ва ё қираве, ки баъд аз қатъи кори даврии компрессор дар қисмати пушти яхдон пайдо мешавад, об гардида ба қатраҳои обӣ табдил меёбад. Қатраҳои оби ҳосил шуда ба дӯл ғорӣ мешаванд, сипас ба воситаи сӯроҳӣ ба сарлӯла мерезанд ва баъд мутобиқи расми 4 вориди зарфи компрессор шуда, бухор мегарданд.

Дар ғойгоҳи поёнии синӣ барои ғявлагирӣ аз масдуд шудани системаи хуруљи об мил гузошта шудааст.

**2.2.2** Зарур аст то ба таври доимӣ (на камтар аз як маротиба дар се моҳ ) тоза ва пок будани синӣ аз оби ғявмшуда назорат шавад. Вуљуди об дар доҳили дӯл аломати гирифтагӣ ва масдуд шудани системаи партоби об аст. Барои рафъи масдудият бояд бо мил суроҳи синӣ тоза карда шавад, то ки об бе монеа вориди зарф гардад. Баъди ин мил поккорӣ ва мутобиқи нишондоди расми 4 бояд насб гардад.

Истифодаи яхдони дорои системаи масдуди партоби оби ғявм шуда манъ аст. Оби пайдо шудаи қисмати поёнии камераи яхдон дар сурати мартуб сохтани маъали ғойгиравии планкаи қисмати пеши наздик ба баданаи доҳилии яхдон бар асоси нишондоди расми 4 метавонад боиси хурдагии ғевони берунии яхдон ва таҳриби қобилияти гарминогузари он гардад. Ҳамчунин ин кор сабаби пайдо шудани фурурафтагӣ дар ғевони доҳилӣ шуда, имкон дорад боиси аз кор баромадани ғевон ва ё баданаи яхдон гардад.

### 2.3 ОБКУНИИ ЯХ ВА НАЗОФАТИ САРМОДОН

**2.3.1** Барои обкунии яхи доҳили сармодон бояд:  
– барои ғявмварии яхи обшуда мутобиқи расми 5 бояд белча ва ё ҳар гуна зарфи дорои ғунҷоиши на кам аз 2 литр об гузошта шавад;

– дар сурати ғорӣ будани оби сармодон берун аз белча об бояд бо истифода аз порчаи мувофиқи ғябанди нармӣ ғявмварӣ шавад;

– сармодон баъд аз шустушӯ бояд хуб хушконида шавад.

**ТАВАЉҶҶҶҶ!** Обкунии яхи сармодон бидуни истифодаи белча ғойиз нест.

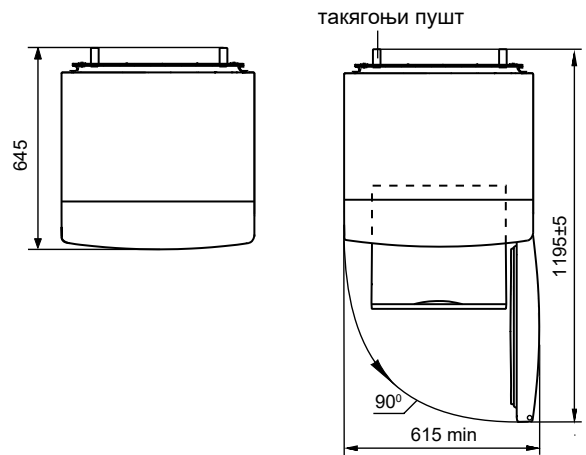

**Расми 2 – Намои яхдон (аз боло)**

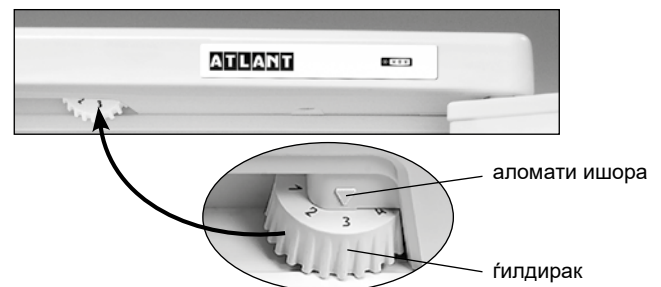

**Расми 3 – Танзими ҳарорат**

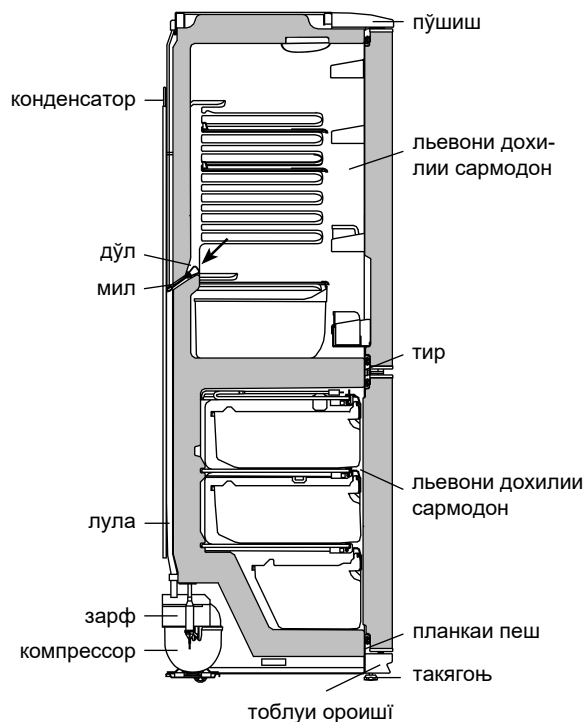

Расми 4 – Наќшаи партоби оби яхшудаи яхдон

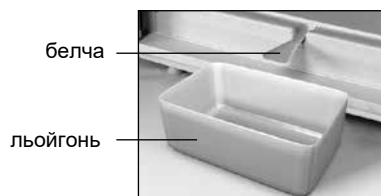

Расми 5 – Лъямъ кардани оби яхдон яхшуда яхшудатти ях яхиях

Оби ѓории сармодон берун аз белча мутобиќи нишондоди расми 4 дар сурати мартуб сохтани ѓойгонї планкаи пеш наздик ба баданаи дохилии сармодон имкон дорад боиси зангор гирифтани ќисмати дохилии бадана ва дастгоњи сардсози яхдон шуда, њамчунин метавонад сабаби зангзании ќисматњои ёдшуда, ќоњиши ќобилияти гарминагањдорї ва аз кор баромадани яхдон шавад.

**2.4 ХОМУШ КАРДАНИ ЯХДОН**

**2.4.1** Барои хомуш кардани яхдон зарур аст то душохаи сими барќ аз васлак (розетка) берун оварда шавад.

**3 ВАРАҚАИ ТЕХНИҚИ ВА ҶАМЪКУНИ**

**3.1** Номгузории маълумоти техники ва комплекси нишондодашудааст мутобиќиан дар жадвали 1 ва 2.

**3.2** Дар жадвали малумотњои техники бо забони тожикӣ нишон додашудааст. Номгузории маълумот дар сурати 6 нишондодашуда-аст, зарур аст бо маълумотњои дар жадвали иҷро мутобиќият намояд.

Жадвали 1 – Вараќаи техниќи

| НОМЃЎЙ   | Мафхум  |  |
|--|---|--|
| Аломати маҳсулот   | Мафхумое, ки мутобиќи тавсифоти дар вараќаи кафолат зикр гардидаанд |  |
| Навъ   |   |  |
| Категорияи таҷҳизоти хунуќкунанда <sup>1)</sup>  |   |  |
| Ќобилиятнокии самаранокии энергетикӣ <sup>2)</sup>   |   |  |
| Масрафи солонаи барќ дар ҳарорати муҳити атрофи +25 °C, кВт•с <sup>3)</sup>  |   |  |
| Ҳаҷми фойданок, дм <sup>3</sup>  |   | ќисмати нигоҳдории маҳсулоти хӯрокаи тару тоза<br>ќисмати яхкунонӣ |
| Ќисмати беяҳкунӣ (NoFrost)   |   |  |
| Ваќти нишондодашудаи афзоиши ҳарорати маҳсулоти ғизоӣ дар қисмати яхдон аз -18 °C то -9 °C, с  |   |  |
| Ќобилияти яхкунонии нишондодашуда дар ҳарорати муҳити атроф +25 °C, кг/дар 1 шабонарӯз   |   |  |
| Гурӯҳи ҳароратӣ <sup>4)</sup>  |   |  |
| Дараҷаи танзимшудаи шиддати садо, дБ, на зиёд  |   |  |
| Дастгоҳи насбкунанда   |   |  |
| Нишондоди ҳаҷми умумии брутто, дм <sup>3</sup>   |   |  |
| Нишондоди ҳаҷми умумии брутто қисмати яхкунонӣ, дм <sup>3</sup>  |   |  |
| Нишондоди масоҳати судманди нигоҳдорӣ, дм <sup>2</sup>   |   |  |
| Андозаҳо, мм   |   | балаңдї<br>паҳнї<br>умқ  |
| Ҳаҷми холис нетто, кг, на зиёдтар аз   |   |  |
| Ҳарорати нигоҳдории маҳсулоти яхзадаи хӯрока, °C, на зиёдтар аз  |   |  |
| Ҳарорати нигоҳдории маҳсулоти тару тозаи хӯрока, °C  |   |  |
| Ҳарорати миёнаи нигоҳдории маҳсулоти тару тозаи хӯрока, °C, на зиёдтар   |   |  |
| Нигоҳдории нуќра, г  |   |  |
| Нигоҳдории тилло, г  |   |  |
| <sup>1)</sup> Категория тибќи СТБ 2474-2020 муайян гардидааст.<br><sup>2)</sup> Аз А+++ (самаранокиибештар) то G (самаранокиикамтар).<br><sup>3)</sup> Масрафи барќ дар асоси натиҷаҳои озмоишҳои маълумие, ки дар давоми 24 соат гузаронида шудаанд. Масрафи воқеӣ вобаста ба тарзи ҷойгиршавӣ ва насби яхдон вобаста мебошад.<br><sup>4)</sup> Дастгоҳ барои истифода дар ҳарорати муҳити атрофи +16 °C то +32 °C дар назар гирифта шудааст.<br>Эзоҳ – Муайян кардани параметрҳо дар озмоишгоҳҳои махсуси мучаҳҳазшуда бо усули хос иҷро мегардад. |   |  |

Жадвали 2 – Комплекси

| НОМ   | Миқдор, дона.                         |
|---|---------------------------------------|
| Сабад (поёни)   | Дар харитаи кафолати ишора гардидааст |
| Сабад   |                                       |
| Зарфи сабзавот ва мев <sup>1)</sup>   |                                       |
| Рафи обгина (поёни) <sup>2)</sup>   |                                       |
| Рафи обгин <sup>2)</sup>  |                                       |
| Таќягоҳи пушт   |                                       |
| Мањдудкунанда (хурд)  |                                       |
| Тухмодон  |                                       |
| Рафи монеави <sup>3)</sup>  |                                       |
| Махдудкунанда (калон)   |                                       |
| Моне <sup>4)</sup>  |                                       |
| Белча   |                                       |
| Мила  |                                       |
| <sup>1)</sup> Барои нигоҳдории маводи ғизоӣ ва равангҳои мавриди коркарди ҳарорати қарор гирифта, пешбини нашудаанд.<br><sup>2)</sup> Ҳадди максималии бор зимни тақсими баробар 20 кг.<br><sup>3)</sup> Ҳадди максималии боргири хангоми тақсими баробар 2 кг.<br><sup>4)</sup> Ҳадди максималии бор хангоми тақсими баробар 5 кг. |                                       |

| ATLANT                                       | Ҳаҷми номиналии умумии брутто, дм <sup>3</sup> :<br>Ҳаҷми номиналии умумии барои нигоҳдорӣ, дм <sup>3</sup> :<br>- камераи нигоҳдории мањсулоти тозаи ғизоӣ дар яхдон:<br>- дохилии сармодон:<br>Ќобилияти номиналии яхкунонӣ:<br>Қувваи барқи номиналии:<br>Ҷараёни қувваи барқ:<br>Хладагент: R600a/Кафкунонак: C-Pentane<br>Массаи хладагент:<br>Дар Ҷумҳурии Беларусь истеҳсол карда шудааст<br>ҶПА "АТЛАНТ", Хиббони Победителей, 61,<br>шаҳри Минск |
|--|---|
| Ишорат кардани намуна и иҷро кардани маснуот |   |
| Дараҷаи иқлимии маснуот                      |   |
| Хуҷҷати меъёрӣ                               |   |
| Дараҷаи маҳсулнокии энергетикӣ маҳсулот      |   |
| Нишонҳои мутобиќат                           |   |

Расми 6 – Жадвал

## 1 МУЗДАТКЫЧТЫН МУНОЗДОМОСУ

**1.1** Муздаткыч тондурулган азык-тулукторду муздатуу, аларды узак моонотко сактоо жана тондуруучу камерада муздан жасалган азыктарды даярдоо учун колдонулат; ошондой эле 1 суротундо корсотулгондой тамак-аштарды, ичимдиктерди, муздаткыч ичинде жашылча-жемиштерди салкындатуу жана аларды кыска моонотко сактоо учун иштетилет.

**1.2** Муздаткычты айлана чойро плюс 16 °C дан 32 °C болгонго чейинки температурада иштетуу зарыл.

**1.3** 1 суротундо ылайык муздаткычты жарыктандыруу учун светодиоддуу шамчырак орноштурулган.

**1.4** Жалпы муздаткыч иштоочу жай размерлерине карап тандалат 2 суротундо миллиметрлер менен олчонгон. Муздаткыч ичиндеги комплектоочу буюмдарды тоскоолкуз кенири алуу учун муздаткыч эшигин 90° бурчуна ачылуусу керек. Бузулуп калбашы үчүн, эшиктерди 180° ашык ачууга жол бербөө керек.

**1.5** Температура озгортуучу орган катары 3 суротто корсотулгондой озгортуу ролиги эсептелет (ролик мындан кийин), ал муздаткыч маскасынын астында орнотулган. Ролик кош багытта айланат: саат жебесинде жана ага тескери багытта, жана ошондой эле цифралуу болуктордон турат. «1» Болугу муздаткычтагы эн жогорку температураны (эн томонку салкындатуу) билдирет, «7» болугу муздаткычтагы эн томонку (эн жогорку салкындатуу) болгон температурага дал келет. Ролик болугун температураны жонго салып жатканда, корсоткуч астында танданыз.

## 2 МУЗДАТКЫЧТЫ КОЛДОНУУ

### 2.1 БИРИНЧИ ИРЕТ ТАМЫЗУУ

**2.1.1** Муздаткычты электр ток тармагына туташтырыңыз: ток шнурунун вилкасын розеткага тамызыңыз.

Муздаткыч эшигин ачыңыз жана роликты «2» деген болумго туштуп орнотуңуз. Андан сон 3 суротуно ылайык азык-заттарды сактоо учун оптималдуу же жагымдуу температураны ролик жардамы менен тандап алыңыз. Эгер жөнгө салынгандан кийин же колдонуу шарттары өзгөргөндөн кийин компрессор тынымсыз иштей баштаса, роликты жылуулук жөнгө салгычы чык эткенге чейин сандык бөлүүлөрдүн азайуу тарабына айландыруу зарыл. Муздаткычта температураны жонго салгандан же тандагандан кийин, андагы тандалган температура автоматтык турдо сакталат да, иштеп баштайт.

### 2.2 МУЗДАТКЫЧТАГЫ АВТОМАТТЫК ТУРДО ЭРИТУУ СИСТЕМАСЫ

**2.2.1** Муздаткычта автоматтык турдо эритуучу система каралган. Муздаткычтын артынкы дубалында пайда болгон кыроо, компрессор очкондон кийин, циклдуу турдо эрий баштайт, жана суу тамчыларына айланат. Суу тамчылары 4 суротундо корсотулгондой лотоко тамып тушот, тешикче аркылуу тутукчо менен барып компрессордогу идишке агып тушот жана бууга айланат.

Лоток тешикчесине ерш коюлган, ал тешикчеге кир толуудан сактайт.

Айрым бир учурларда муздаткычтын арткы дубалындагы кыроо компрессорду очургондон кийин да кала берет, бул корунуш кемчилик деп эсептелбейт. Кыроо муздаткычтын иштоосундо каралган циклде же айланууда ээрийт.

**2.2.2** Тез-тез кечиктирбей (3 айда 1 иреттен кем эмес кылып) лотоктун тазалыгына жана суунун жоктугуна конул буруп, тазалап туруу зарыл.

Лотокко толгон суу, анын тогуу системасына кир толгонун билдирет. Суу тоскоолсуз тутукчого тамуу учун, тазалоочу ершти колдонуңуз. Андан сон ершти тазалап жууп, 4 суроттогудой кылып жайына орнотуңуз.

**ТҮЮ САЛЫНАТ! Муздаткычтын суу тогуу системасы кирдеген учурда колдонуу.**

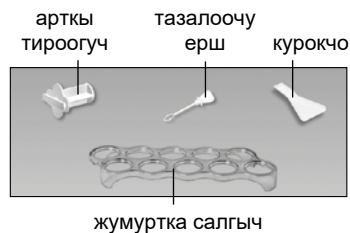

I – муздаткыч камера:  
«а» – муздатуу жана сактоо зонасы;  
«б» – сактоо зонасы;  
II – жаны азык-тулукторду сактоочу камера

Сурот 1 – Муздаткыч жана анын комплектациясы

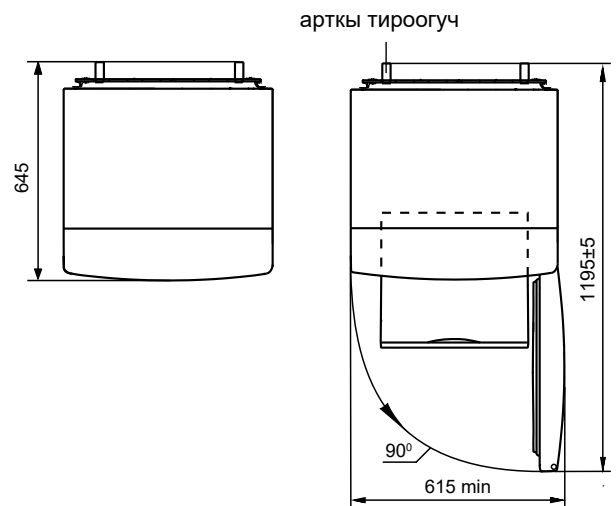

Сурот 2 – Муздаткыч (устунон корунушу)

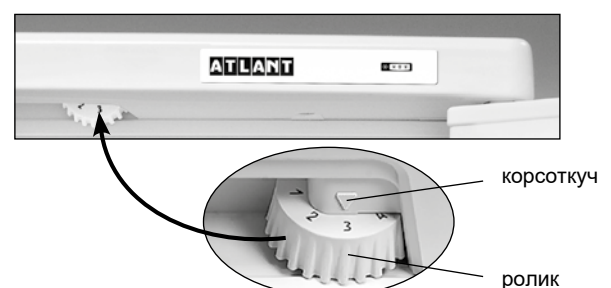

Сурот 3 – Температура озгортуу

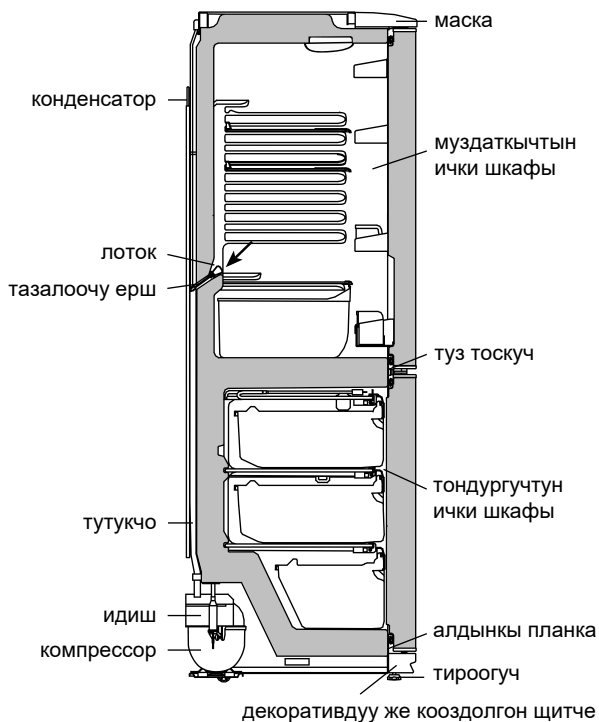

Сурот 4 – Муздаткычтан аккан суунун схемасы

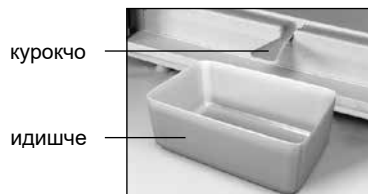

Сурот 5 – Муздаткычтан аккан суну жыюу

## 2.3 ТОНДУРГУЧ БОЛУМУН ЭРИТУУ ЖАНА ТАЗАЛОО

**2.3.1** Тондургучту эритуу учурда томонку шарттарга конул буруу зарыл:

- 5 суротуно ылайык куроочону жана каалаган 2 литрден кем эмес идишти суу топтоо учун орнотунуз;
- ээриген сууну топтоуз, эгер куроочодон муздаткычтагы суу тогулуп жатса, суу соруучу материалды колдонуз;
- камераны тазалап жууп, кугагыча аарчыныз.

**ТЫЮУ САЛЫНАТ** муздаткычты куроочо колдонбой эритбениз. 4 суротко ылайык тондургучтан агып чыккан суу куроочодон отуп, алдынкы планка жаткан жерге, сырткы шкапка же тондургучтун ички шкафына кирсе, муздаткыч элементтеринин агрегатына залака келтириши мумкун, жана ошондой эле ысыктык болуп чыгып, шкафта жаракаларды пйда кылып, муздаткычты иштен чыгарат.

## 2.4 МУЗДАТКЫЧТЫ ОЧУРУУ

**2.4.1** Муздаткычты очуруу учун ток шнур вилкасын розеткадан суруу керек.

### 3 ТЕХНИКАЛЫК БАРАКЧА ЖАНА КОМПЛЕКТАЦИЯ

3.1 Техникалык муноздому жана анын комплекциясы 1 жана 2 таблицада корсотулгон.

3.2 Буюмдун таблицасында техникалык муноздомолору орус тилинде корсотулгон. 6 суротундо корсотулгон муноздома аталыштарын, буюмдагы таблицада корсотулгон аталыштары менен салыштырып коруу зарыл.

Табличкасы 1 – Техникалык баракча

| АТАЛЫШЫ   |  | Мааниси  |
|---|--|--|
| Товардык белгиси  |  | Сыпаттамага ылайык келген белгилер берүүчү картада көрсөтүлгөн |
| Модель  |  |  |
| Муздатуучу шаймандын категориясы <sup>1)</sup>  |  |  |
| Энергетикалык эффективдүүлүктүн классы <sup>2)</sup>  |  |  |
| Айлана чөйрөнүн температурасы плюс 25 °С, кВт-с/жылына болгон учурда энергияны жылдык номиналдуу керектөө <sup>3)</sup>   |  |  |
| Номиналдуу пайдалуу көлөм, дм <sup>3</sup>  | жаңы жашылчаларды сактоо үчүн бөлүмдөр |  |
|   | тоңдурүүчү бөлүм                       |  |
| Бубак баспай турган бөлүм (No Frost)  |  |  |
| Тоңдуруучу бөлүмдөгү азык-түлүктүн температурасын жогорулатуунун номиналдык убактысы саатына минус 18 °С дан минус 9 °Сга чейин   |  |  |
| Айлана чөйрөнүн температурасы плюс 25 °Сдан кг/күнүнө болгон учурда тоңдуруучу номиналдык касиети   |  |  |
| Климатикалык классы <sup>4)</sup>   |  |  |
| Добуш кубаттуулугу коррекцияланган деңгел, дБ, андан ашпайт   |  |  |
| Кошулуучу шайман  |  |  |
| Брутто салмагынын номиналдуу жалпы көлөмү, дм <sup>3</sup>  |  |  |
| Тоңдуруучу бөлүмдүн брутто салмагынын номиналдуу жалпы көлөмү, дм <sup>3</sup>  |  |  |
| Сактоого жарактуу номиналдуу аянт, дм <sup>2</sup>  |  |  |
| Габариттик өлчөмдөр, мм   | бийиктиги                              |  |
|   | кеңдиги                                |  |
|   | тереңдиги                              |  |
| Нетто салмагы кг, андан ашык эмес   |  |  |
| Тоңдурулган азык-түлүктү сактоо температурасы, °С, жогору эмес  |  |  |
| Жаңы жашылчаларды сактоо температурасы, °С  |  |  |
| Жаңы жашылчаларды сактоонун орточо температурасы, °С, жогору эмес   |  |  |
| Күмүш камтуусу, г   |  |  |
| Алтын камтуусу, г   |  |  |
| <sup>1)</sup> Категория СТБ 2474-2020 ылайык аныкталган.<br><sup>2)</sup> A+++ тартып (эң эффективдүүсү) G чейин (эффектиси азыраагы).<br><sup>3)</sup> Электр энергиясын керектөөсү 24 саатын ичинде өткөрүлүүчү стандарттуу сыноонун натыйжасына негизделген. Факт жүзүндөгү колдонуу муздатуучу шаймандын колдонулушуна жана кайсы жерге орнотулгандыгына көз каранды болот.<br><sup>4)</sup> Шайман айлана чөйрөнүн температурасы плюс 16 °С дан плюс 32 °Сга чейин колдонууга ылайыкталган.<br>Эскертүү – Параметрлердин маанисин аныктоо атайын жабдылган лабораторияларда белгилүү бир методикалар менен жүргүзүлөт. |  |  |

Табличкасы 2 – Комплекциясы

| АТАЛЫШЫ   | Саны, шт.   |
|---|---|
| Корзина (томонку)   | Муноздомуго жооптор гарантия баракчасында корсотулгон |
| Корзина   |   |
| Момо жемиш жана жашылчалар учун идиш <sup>1)</sup>  |   |
| Айнек полкасы (томонку) <sup>2)</sup>   |   |
| Айнек полкасы <sup>2)</sup>   |   |
| Арткы тироогуч  |   |
| Чектоогуч (кичинекей)   |   |
| Жумуртка салгыч   |   |
| Тоскуч-полк <sup>3)</sup>   |   |
| Чектоогуч (чон)   |   |
| Тоскуч <sup>4)</sup>  |   |
| Курокчо   |   |
| Тазалоочу ерш   |   |
| <sup>1)</sup> Кайнатуу же жылытуу процедурасынан откорулгон май жана продуктуларды сактоого тыю салынат.<br><sup>2)</sup> Тегиз кылып салынган продуктулардын эн жогорку салмагы 20 кгдан отпошу зарыл.<br><sup>3)</sup> Тегиз кылып салынган продуктулардын эн жогорку салмагы 2 кгдан отпошу зарыл.<br><sup>4)</sup> Тегиз кылып салынган продуктулардын эн жогорку салмагы 5 кгдан отпошу зарыл. |   |

| ATLANT                                     | Номиналдуу жалпы көлөм брутто, дм <sup>3</sup><br>Номиналдуу пайдалуу көлөм, дм <sup>3</sup> :<br>- жаны азык-тулукторду сактоочу камера:<br>- тоңдуруучу камеранын:<br>Номиналдуу тоңдургуч жөндөмдүүлүгү:<br>Номиналдуу чыңалуу:<br>Номиналдуу агын:<br>Хладагент: R600a / Көбүрткүч:<br>C – Pentane<br>Хладагенттин массасы:<br>Беларусь Республикасында жасалган<br>"АТЛАНТ" ЖАК, Минск ш., Победителей көч., 61 |
|--|--|
| Моделдин белгилениши жана буюмдун жасалышы |  |
| Буюмдун климаттык классы                   |  |
| Ченемдик документ                          |  |
| Буюмдун энергоэффективдүүлүгүнүн классы    |  |
| Шайкештигинин белгиси                      |  |

Сурот 6 – Табличкасы