

- RUS** Приложение
ХОЛОДИЛЬНИКИ-МОРОЗИЛЬНИКИ
- UKR** Додаток
ХОЛОДИЛЬНИКИ-МОРОЗИЛЬНИКИ
- KAZ** Қосымша
ТОҒАЗЫТҚЫШ-МҰЗДАТҚЫШТАР
- AZE** Əlavə
SOYUDUCU-DONDURUCU
- RON** Anexa
FRIGIDERE-CONGELATORE
- UZB** Ilova
SOVUTGICH-MUZLATGICHLAR
- TGK** Тамғакоғазы
ЯХДОН-ЯХКУНАКИ
- KYR** Тиркеме
МУЗДАТКЫЧТАР-ТОҢДУРГУЧТАР

XM-4619-XXX-ND
XM-4621-XXX-ND
XM-4623-XXX-ND
XM-4624-XXX-ND
XM-4625-XXX-ND
XM-4626-XXX-ND

1 ОБЩИЕ СВЕДЕНИЯ

1.1 Холодильник в соответствии с рисунком 1 предназначен для замораживания свежих продуктов, длительного хранения замороженных продуктов и приготовления пищевого льда в морозильном отделении (далее – МО); для охлаждения и кратковременного хранения свежих продуктов, напитков, овощей и фруктов в отделении для хранения свежих пищевых продуктов (далее – ХО).

В ХО (некоторых моделей холодильника) имеется отделение свежести в соответствии с рисунком 1. Температура в отделении свежести ниже, чем в ХО приблизительно на 2 °С, что позволяет увеличить срок хранения свежих мясных и рыбных продуктов. Не рекомендуется хранить в отделении овощи, салат и другие продукты, восприимчивые к низким температурам. Максимальная масса продуктов для загрузки не более 7,5 кг.

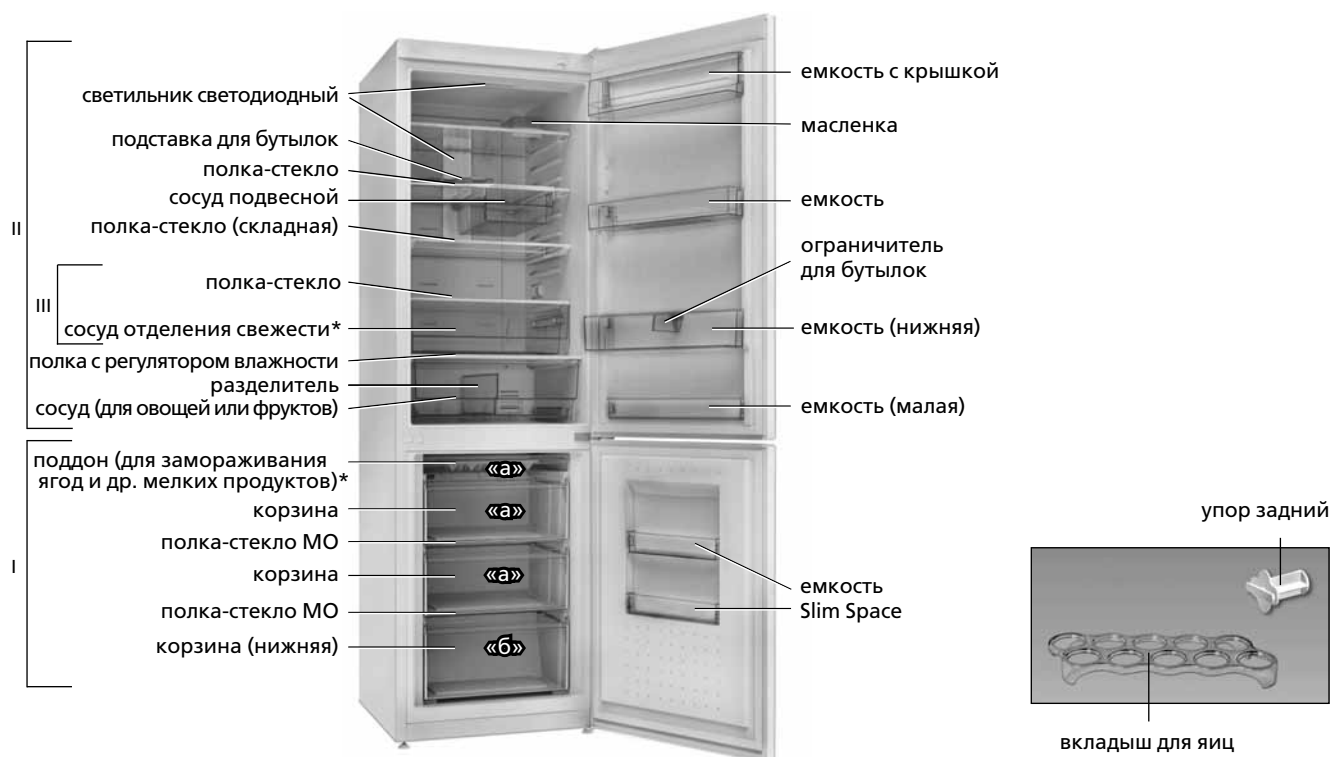

- I — морозильное отделение (МО):
 «а» — зона замораживания и хранения,
 «б» — зона хранения;
 II — отделение для хранения свежих пищевых продуктов (ХО);
 III — отделение свежести

* Входит в комплект поставки в зависимости от модели холодильника.

Рисунок 1 — Холодильник и комплектующие изделия

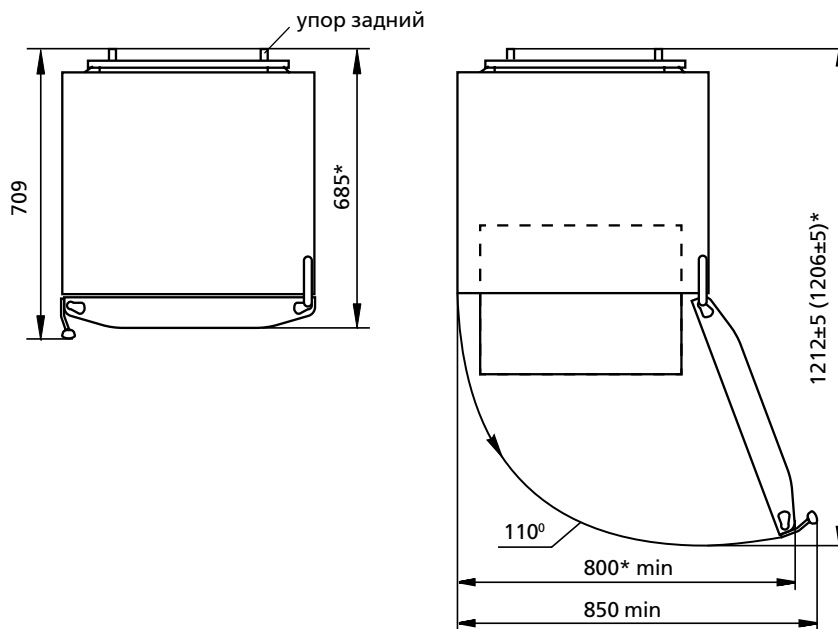

* Для модели ХМ-46ХХ-ХХ9-ND.

Рисунок 2 — Холодильник (вид сверху)

1.2 Общее пространство, необходимое для эксплуатации холодильника, определяется размерами, указанными на рисунке 2 в миллиметрах. Конструкцией холодильника обеспечивается максимальный угол открывания двери — 110°. Во избежание поломки **ЗАПРЕЩАЕТСЯ** прилагать усилие для открывания дверей на угол более 110°.

1.3 На двери холодильника предусмотрен электронный блок управления в соответствии с рисунком 3, который позволяет устанавливать температуру в отделениях, включать/выключать холодильник, включать функции, обеспечивает световую индикацию на дисплее.

1.4 Холодильник имеет следующие функции: «Суперохлаждение ХО» (❄), «Отпуск» (⏸), «Экономичный режим работы» («eco», Ⓞ), «Замораживание» (❄), «Охлаждение напитков» (🥤), «Блокировка кнопок» («lock», 🔒), «Звуковая сигнализация открытой двери ХО» («alarm»).

1.5 Для освещения в холодильнике предусмотрены светильники светодиодные: потолочный и на задней стенке отделения в соответствии с рисунком 1.

1.6 В Холодильник оснащен системой без инееобразования (далее — система No Frost).

1.7 В холодильнике применено конструктивное решение, которое обеспечивает доводку дверей при закрывании.

1.8 Холодильник должен эксплуатироваться в диапазоне температур окружающей среды, который соответствует климатическим классам, указанным на его табличке. Соответствие диапазонов температур климатическим классам приведено в таблице 1.

2 БЛОК УПРАВЛЕНИЯ

2.1 Блок управления в соответствии с рисунком 3 имеет дисплей и кнопки управления (далее — кнопки).

ВНИМАНИЕ! Все кнопки сенсорные и срабатывают от легкого касания.

Блок управления защищен пленкой, которую следует снять перед эксплуатацией холодильника.

2.2 В процессе работы холодильника подсветка дисплея становится менее яркой — включается энергосберегающий режим через 20 с после касания кнопки или закрывания двери ХО. При касании любой кнопки или при открывании двери ХО, при высвечивании кода неисправности дисплей переходит в активный режим работы — подсветка становится яркой.

2.3 На дисплее отображаются индикаторы работы холодильника (подсвечены на рисунке 3 условно). Индикаторы отображают выбранную температуру и указывают на включение функций.

2.4 Блок управления обеспечивает кратковременный звуковой сигнал при включении/выключении холодильника и функций.

Таблица 1 — Климатические классы

Класс	Символ	Диапазон температур окружающей среды, °C
Умеренный расширенный	SN	От 10 до 32
Умеренный	N	От 16 до 32
Субтропический	ST	От 16 до 38
Тропический	T	От 16 до 43

2.5 ИНДИКАЦИЯ ПОВЫШЕННОЙ ТЕМПЕРАТУРЫ В МО (🔥)

2.5.1 Индикатор 🔥 горит, если температура в МО повысилась (например, при первом включении или при включении после уборки, после загрузки большого количества свежих продуктов). Кратковременное включение индикатора (например, при длительном открытии двери МО) не является признаком неисправности холодильника: при понижении температуры в отделении индикатор 🔥 автоматически гаснет.

При длительном включении индикатора следует проверить состояние хранящихся продуктов и вызвать механика сервисной службы.

Мигание индикатора 🔥 является сигналом размораживания продуктов из-за сбоя в подаче напряжения в электрической сети или его отключения на неопределенное время с последующим включением. Мигание индикатора отключается кнопкой «alarm».

2.6 БУКВЕННО-ЦИФРОВЫЕ ПОКАЗАНИЯ БЛОКА УПРАВЛЕНИЯ

2.6.1 На индикаторах температуры МО и ХО могут загораться буквенно-цифровые показания, связанные с диагностикой работы холодильника:

— **«Н»**. Мигает, если температура в отделении выше установленной (при подключении холодильника к электрической сети, при открытой длительное время двери отделения, при загрузке большого количества свежих продуктов и т.п.). Индикатор гаснет после восстановления в отделении выбранной температуры;

— **«L»**. Мигает, если температура в отделении ниже установленной. Гаснет после восстановления в отделении установленной температуры;

— **«SC»**. Загорается при включении функции «Суперохлаждение ХО» и гаснет после ее выключения;



Рисунок 3 — Блок управления

— «SF». Загорается при включении функции «Замораживание» и гаснет после ее выключения;

— «F1», «F2», «F3», «E2». Загораются при неисправностях.

При высвечивании на блоке управления показаний «F1», «F2», «F3», «E2», а также при мигании «L», «H» более 24 ч необходимо вызвать механика сервисной службы для устранения неисправностей.

3 УПРАВЛЕНИЕ РАБОТОЙ ХОЛОДИЛЬНИКА

3.1 ВКЛЮЧЕНИЕ ХОЛОДИЛЬНИКА

3.1.1 Подключить холодильник к электрической сети. Для включения холодильника следует коснуться и удерживать более 3 секунд кнопку . На дисплее загорятся индикаторы «°C» и «°C», показания температуры в отделениях и индикаторы функций, которые были установлены до отключения холодильника. Показания температур на индикаторах сменяются на мигающие «H», начинает мигать индикатор , так как температура в отделениях повышена. Мигание индикатора следует отключить кнопкой «alarm» — индикатор будет гореть постоянно.

Затем можно установить необходимую температуру в отделениях и выбрать функции (при необходимости). Показания температур на индикаторах вновь сменяются на мигающие «H».

Через промежуток времени мигание «H» прекращается, индикатор гаснет и на дисплее появляются показания установленных температур в ХО и в МО. В холодильник можно помещать продукты.

3.2 УСТАНОВКА ТЕМПЕРАТУРЫ В ОТДЕЛЕНИИ

3.2.1 Диапазон возможного выбора температуры:

— в ХО от плюс 2 °C до плюс 8 °C;

— в МО от минус 16 °C до минус 24 °C.

3.2.2 Установка температуры в отделении производится однократным касанием кнопки — в ХО, кнопки — в МО до появления на дисплее необходимого значения температуры. При длительном касании кнопки значения температуры изменяются непрерывно.

ВНИМАНИЕ! При установке температуры в МО от минус 22 °C до минус 24 °C либо при включении функции «Замораживание», выбор температуры в ХО будет ограничен диапазоном от плюс 3 °C до плюс 8 °C.

Для достижения выбранного значения температуры в отделении необходимо определенное время, особенно после первого включения, а также после уборки холодильника.

ВНИМАНИЕ! Прекращение подачи напряжения в электрической сети не влияет на последующую работу холодильника.

После возобновления электропитания холодильник продолжает работать с установленными ранее температурными параметрами в отделениях.

3.3 ВКЛЮЧЕНИЕ/ВЫКЛЮЧЕНИЕ ФУНКЦИЙ

3.3.1 Включение функции производится касанием соответствующей кнопки — на дисплее загорается индикатор функции в соответствии с рисунком 3. При повторном касании кнопки индикатор гаснет, функция выключается.

ВНИМАНИЕ! При сбое в подаче электрической энергии или при ее отключении автоматически выключаются функции «Суперохлаждение ХО», «Замораживание» и их следует включить заново. Функции «Отпуск», «Блокировка кнопок», «Экономичный режим работы», «Охлаждение напитков», «Звуковая сигнализация открытой двери ХО» автоматически не выключаются.

3.4 ФУНКЦИЯ «СУПЕРОХЛАЖДЕНИЕ ХО» ()

3.4.1 Функцию рекомендуется включать при необходимости быстрого охлаждения напитков или большого количества свежих продуктов в ХО. При включении функции температура в ХО понижается до минимального значения для быстрого охлаждения продуктов.

3.4.2 Включение функции производится кнопкой — на дисплее гаснет индикатор , загораются «SC» (на цифровом индикаторе температуры в ХО) и индикатор .

3.4.3 Выключение функции производится автоматически через 6 часов либо касанием кнопки — загорается индикатор , гаснет индикатор и «SC».

ВНИМАНИЕ! Функция «Суперохлаждение ХО» выключается автоматически при включении функции «Отпуск» и не включается при включенных функциях «Экономичный режим работы» и «Отпуск».

3.5 ФУНКЦИЯ «ОТПУСК» ()

3.5.1 Функцию рекомендуется включать при отъезде на длительное время (более 14 дней). При включении функции в ХО устанавливается температура плюс 15 °C, что предотвращает образование неприятного запаха в закрытом отделении без продуктов. Продукты следует заранее достать из ХО.

3.5.2 Включение функции производится кнопкой — на дисплее загорается индикатор и «15» на цифровом индикаторе температуры в ХО.

3.5.3 При повторном касании кнопки функция выключается, индикатор гаснет.

3.6 ФУНКЦИЯ «ЗВУКОВАЯ СИГНАЛИЗАЦИЯ ОТКРЫТОЙ ДВЕРИ ХО»

3.6.1 Для включения функции следует коснуться и удерживать более 3 секунд кнопку «alarm» — на дисплее загорается индикатор «alarm».



При эксплуатации холодильника звуковой сигнал включается, если дверь ХО открыта более 60 секунд, и выключается при закрытии двери отделения.

Если дверь ХО не закрыта, звуковой сигнал можно выключить кнопкой «alarm», но через 3 минуты он повторится, а через 5 минут в ХО яркость освещения снизится до минимального уровня.

3.6.2 Выключение звуковой сигнализации открытой двери ХО производится длительным (более 3 секунд) касанием кнопки «alarm» — индикатор гаснет.

3.7 ФУНКЦИЯ «ЭКОНОМИЧНЫЙ РЕЖИМ РАБОТЫ» («eco»,)

3.7.1 При включении функции холодильник начинает работать в оптимальном режиме энергопотребления.

3.7.2 Включение функции производится кнопкой «eco» — на дисплее загорается индикатор  и на индикаторах температуры отображается в ХО — плюс 5 °С, в МО — минус 16 °С. Через 5 секунд гаснет дисплей, а индикатор  переходит в энергосберегающий режим. При касании любой кнопки, при появлении индикатора повышенной температуры  или при открывании двери ХО дисплей переходит в активный режим работы — подсветка становится яркой.



3.7.3 Функция выключается при касании кнопки «eco», индикатор гаснет.



ВНИМАНИЕ! Функция «Экономичный режим работы» не включается при включении функции «Суперохлаждение», «Замораживание», «Охлаждение напитков».

ВНИМАНИЕ! При включенной функции «Экономичный режим работы» невозможно изменить температуру в отделениях.

3.8 ФУНКЦИЯ «ЗАМОРАЖИВАНИЕ» ()

3.8.1 Функция предназначена для замораживания в МО свежих продуктов массой более 4 кг. Функцию «Замораживание» следует включить заранее, за 24 ч до наполнения МО свежими продуктами.



3.8.2 Включение функции производится кнопкой  — на дисплее гаснет индикатор , загораются «SF» (на цифровом индикаторе температуры в МО) и индикатор .



3.8.3 Выключение функции производится автоматически через 50 часов или кнопкой  — загорается индикатор , гаснет индикатор  и «SF».



ВНИМАНИЕ! Функция «Замораживание» не включается при включении функции «Экономичный режим работы».

3.9 ФУНКЦИЯ «ОХЛАЖДЕНИЕ НАПИТКОВ» В МО ()

3.9.1 Функция служит для быстрого охлаждения напитков в течение 30 минут.

3.9.2 Включение функции производится кнопкой  — на дисплее загорается индикатор .

Через 30 минут раздается звуковой сигнал и на дисплее мигает индикатор . Функцию следует выключить кнопкой  — индикатор функции погаснет.

3.9.3 При необходимости выключить функцию раньше следует коснуться кнопки  — на дисплее погаснет индикатор .

ВНИМАНИЕ! По истечении времени охлаждения не забудьте достать напитки из МО.

ВНИМАНИЕ! При сбое в подаче электроэнергии отсчет времени охлаждения возобновляется.

ВНИМАНИЕ! Функция не включается при включении функции «Экономичный режим работы».

3.10 ФУНКЦИЯ «БЛОКИРОВКА КНОПОК» («lock») ()

3.10.1 Для включения функции следует одновременно коснуться и удерживать в течение 3 секунд кнопки «eco» и «alarm» (на рисунке 3 обозначен символ ). На дисплее загорится индикатор «lock» и все кнопки блока управления заблокируются, кроме кнопок «eco» и «alarm».

3.10.2 Выключение функции производится касанием и удерживанием в течение 3 секунд кнопок «eco» и «alarm» — раздается звуковой сигнал и индикатор «lock» гаснет.

3.11 ВЫКЛЮЧЕНИЕ И ОТКЛЮЧЕНИЕ ХОЛОДИЛЬНИКА

3.11.1 Для выключения холодильника коснуться и удерживать в течение 3 секунд кнопку  — раздается звуковой сигнал, гаснут дисплей и индикаторы.

При повторном длительном касании кнопки  холодильник вновь начинает работать с возможной задержкой по времени.

3.11.2 Для отключения холодильника от электрической сети следует вынуть вилку шнура питания из розетки.

4 ЭКСПЛУАТАЦИЯ ХОЛОДИЛЬНИКА

4.1 ЭКСПЛУАТАЦИЯ ХО

ВНИМАНИЕ! Не размещайте продукты вплотную к датчику температуры, расположенному на правой боковой стенке ХО в соответствии с рисунком 4.

4.1.1 Сосуд подвесной в соответствии с рисунком 5 предназначен для хранения продуктов, например колбасных изделий или сыра. Сосуд закреплен под полкой-стекло при помощи салазок и может перемещаться вдоль нее. Для загрузки продуктов сосуд необходимо выдвинуть на себя до упора.

При необходимости переустановки на другую полку-стекло сосуд следует извлечь из салазок, выдвинув на себя до упора и приподняв вверх.

Затем снять салазки:

- полку-стекло выдвинуть немного на себя, приподняв задний край;

- приподнять заднюю часть салазок и вывести ее из зацепления с полкой-стекло;

- опустить вниз заднюю часть и потянуть салазки на себя, освобождая переднюю часть из зацепления.

Установить сосуд и салазки на выбранную полку-стекло в обратной последовательности.

4.1.2 Подставка для бутылок, предназначенная для хранения напитков в бутылках, позволяет рационально использовать внутреннее пространство ХО. Бутылки следует укладывать, чтобы они не касались задней стенки ХО.

Подставку для бутылок рекомендуется устанавливать на вторую сверху полку-стекло, где напитки охлаждаются до оптимальной температуры.

4.1.3 Ограничитель для бутылок предотвращает их опрокидывание при открывании и закрывании двери. Ограничитель может перемещаться вдоль стенки емкости в соответствии с рисунком 6, фиксируя бутылки.

датчик температуры ХО



Рисунок 4

салазки

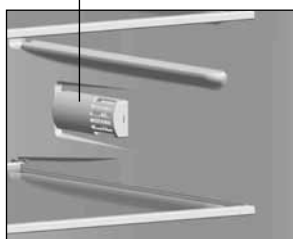
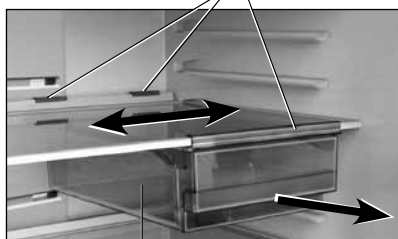

сосуд подвесной

Рисунок 5

ограничитель для бутылок



Рисунок 6

полка-стекло (складная)

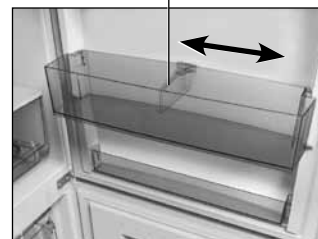

Рисунок 7

разделитель

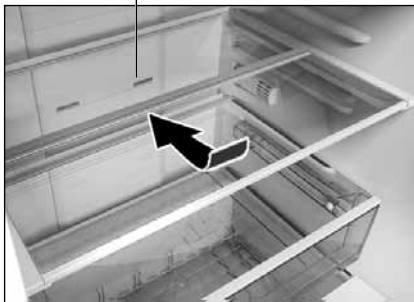

Рисунок 8

4.1.4 При необходимости поставить в ХО высокие емкости необходимо приподнять вверх переднюю часть полки-стекло (складной) и задвинуть ее под заднюю часть в соответствии с рисунком 7.

Для возврата полки-стекло (складной) в исходное положение необходимо немного приподнять переднюю часть и выдвинуть ее на себя.

При необходимости достать полку-стекло (складную) из ХО необходимо сначала достать ее переднюю часть, приподняв вверх, затем вынуть заднюю часть, приподняв ее вверх.

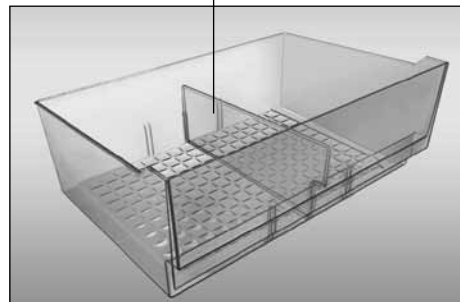
4.1.5 Емкость (малая) на двери ХО предназначена для хранения продуктов в небольших упаковках.

Для снятия емкости необходимо приподнять ее двумя руками вверх и освободить пазы из элементов крепления на двери.

4.1.6 Сосуд отделения свежести (при наличии) и сосуд (для овощей или фруктов) для загрузки и выгрузки продуктов следует выдвигать на себя до упора.

Для удобства в эксплуатации сосуды перемещаются по роликовым направляющим.

При необходимости достать сосуд из ХО рекомендуется выдвинуть его на себя до упора, затем приподнять вверх, взявшись за боковую и переднюю поверхности, и освободить ролики сосуда из направляющих с обеих сторон. Для установки сосуда в холодильник необходимо ролики сосуда с обеих сторон установить в направляющие и, приподняв вверх, задвинуть его.

Перед извлечением сосуда отделения свежести следует снять с двери емкость (нижнюю).

4.1.7 Сосуд (для овощей или фруктов) имеет разделитель в соответствии с рисунком 8, который устанавливается по направляющим пазам в одно из трех положений.

При необходимости переустановить разделитель следует:
 – открыть дверь до упора, достать сосуд в соответствии с 4.1.6;
 – вынуть разделитель из сосуда и установить на новое место по направляющим пазам, передвигая вниз до упора.

4.1.8 В сосуде (для овощей или фруктов) предусмотрена возможность регулирования влажности для обеспечения оптимальных условий хранения продуктов. Благодаря регулируемому уровню влажности продукты могут сохранять свою свежесть значительно дольше.

Над сосудом (для овощей или фруктов) установлена полка с регулятором влажности в соответствии с рисунком 1. Регулировка влажности производится перемещением заслонки в направлении

стрелки в соответствии с рисунком 9:

– положение «**low**» (низкая влажность) подходит для длительного хранения упакованных продуктов питания. Заслонку следует сдвинуть на себя – вентиляционные отверстия открыты, температура и влажность понижаются;

– положение «**high**» (высокая влажность) подходит для краткосрочного хранения неупакованных продуктов питания с высокой собственной влажностью, как например салат, овощи, фрукты. Заслонку следует сдвинуть от себя – вентиляционные отверстия закрыты, температура и влажность повышаются.

Между делениями «low» и «high» предусмотрено два промежуточных положения заслонки в соответствии с рисунком 9, при которых вентиляционные отверстия открыты/закрыты не полностью.

Для создания оптимальной влажности в сосуде (для овощей или фруктов) с учетом количества загруженных продуктов следует установить заслонку в необходимое положение.

4.2 ЭКСПЛУАТАЦИЯ МО

4.2.1 Корзины МО имеют ручку на передней панели для удобства при загрузке и выгрузке продуктов, а также ручки на боковых поверхностях (кроме нижней корзины) для перемещения вне холодильника в соответствии с рисунком 10.

В некоторых моделях холодильника предусмотрена корзина увеличенного объема «BIG BOX».

4.2.2 На корзинах нанесены пиктограммы с рекомендациями по срокам хранения (в месяцах) в МО замороженных (в домашних условиях) продуктов питания.

4.2.3 Пельмени, небольшие куски мяса, ягоды и т.п. рекомендуется размещать в поддон для замораживания ягод и других мелких продуктов в соответствии с рисунком 1 (при наличии). После замораживания продукты упаковать и поместить для хранения в корзины МО.

4.2.4 Емкости Slim Space на двери МО предназначены для непродолжительного хранения замороженных продуктов в небольших упаковках.

Для снятия емкости необходимо приподнять ее двумя руками вверх и освободить пазы из элементов крепления на двери.

ВНИМАНИЕ! Не размещайте продукты вплотную к задней стенке МО, чтобы не перекрыть воздушные каналы системы No Frost.

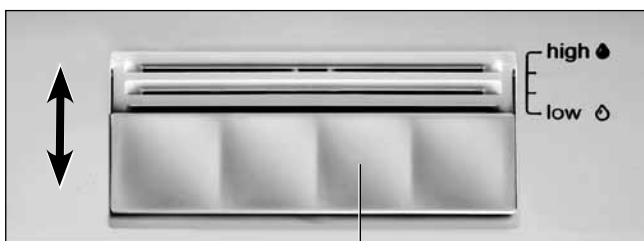

заслонка

Рисунок 9



Рисунок 10

1 ЗАГАЛЬНІ ВІДОМОСТІ

1.1 Холодильник відповідно до малюнку 1 призначений для заморожування свіжих продуктів, тривалого зберігання заморожених продуктів і приготування харчового льоду в морозильній камері (далі - МВ); для охолодження та короточасного зберігання свіжих продуктів, напоїв, овочів і фруктів у відділенні для зберігання свіжих харчових продуктів (далі - ХВ).

В ХВ (деяких моделей холодильника) є відділення свіжості відповідно до малюнку 1. Температура в відділенні свіжості нижче, ніж в ХВ приблизно на 2 °С, що дозволяє збільшити термін зберігання свіжих м'ясних і рибних продуктів. Не рекомендується зберігати в відділенні овочі, салат та інші продукти, сприйнятливі до низьких температур. Максимальна маса продуктів для завантаження не більше 7,5 кг.

1.2 Загальний простір, необхідний для експлуатації холодильника, визначається розмірами, зазначеними на малюнку 2 в міліметрах. Конструкцією холодильника забезпечується максимальний кут відкриття дверей – 110°. Щоб уникнути поломки **ЗАБОРОНЯЄТЬСЯ** докладати зусилля для відкриття дверей на кут понад 110°.

1.3 На двері холодильника передбачений блок управління відповідно до малюнку 3, який дозволяє встановлювати температуру в відділеннях, вмикати/вимикати холодильник, включити функції, забезпечує світлову індикацію на дисплеї.

1.4 Холодильник має наступні функції: «Суперохолодження ХВ» (*), «Відпустка» (☀), «Економічний режим роботи» («eco», Ⓡ), «Заморожування» (❄), «Охолодження напоїв» (🍹), «Блокування кнопок» («lock», 🔒), «Звукова сигналізація відкритих дверей ХВ» («alarm»).

1.5 Для освітлення у холодильнику передбачені світильники світлодіодні: стельові і на задній стінці відділення відповідно до малюнку 1.

1.6 Холодильник оснащений системою без утворення інею (далі – система No Frost).

1.7 У холодильнику застосовано конструктивне рішення, яке забезпечує доведення дверей при закриванні.

1.8 Холодильник повинен експлуатуватися в діапазоні температур навколишнього середовища, який відповідає кліматичному класу, вказаному на його табличці. Відповідність діапазонів температур кліматичним класам наведена в таблиці 1.

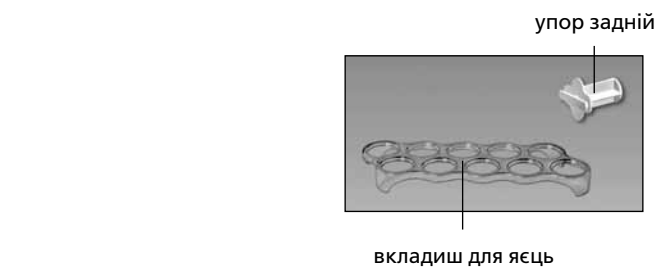

I – морозильне відділення (МВ):

«а» – зона заморожування та зберігання;

«б» – зона зберігання;

II – відділення для зберігання свіжих харчових продуктів (ХВ);

III – відділення свіжості

* Входить до комплекту поставки в залежності від моделі холодильника.

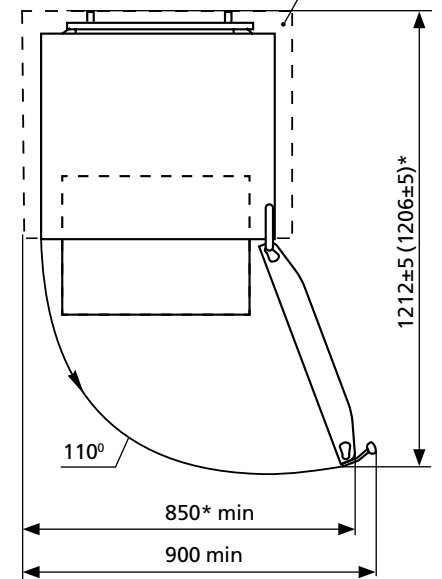
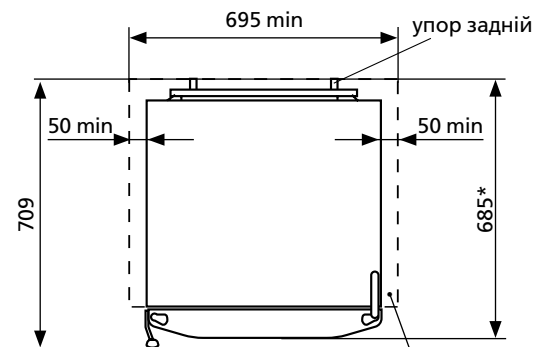

* Для моделі ХМ-46ХХ-ХХ9-ND.

Малюнок 1 — Холодильник та комплектуючі вироби

Малюнок 2 — Холодильник (вигляд зверху)

Таблиця 1 — Кліматичні класи

Клас	Символ	Діапазон температур навколишнього середовища, °C
Помірний розширений	SN	від 10 до 32
Помірний	N	від 16 до 32
Субтропічний	ST	від 16 до 38
Тропічний	T	від 16 до 43

2 БЛОК УПРАВЛІННЯ

2.1 Блок управління відповідно до малюнку 3 має дисплей та кнопки управління (далі— кнопки).

УВАГА! Всі кнопки сенсорні і спрацьовують від легкого дотику.

Блок управління захищений плівкою, яку слід зняти перед експлуатацією холодильника.

2.2 В процесі роботи холодильника підсвічування дисплея стає менш яскравим - вмикається енергозберігаючий режим через 20 секунд після торкання кнопки або закривання дверей ХВ. При торканні будь-якої кнопки або при відкриванні дверей ХВ, при висвітленні коду несправності дисплей переходить в активний режим роботи – підсвічування стає яскравим.

2.3 На дисплеї відображаються індикатори роботи холодильника (підсвічені на малюнку 3 умовно). Індикатори відображають обрану температуру і вказують на вмикання функцій.

2.4 Блок управління забезпечує короткочасний звуковий сигнал при вмиканні/вимиканні холодильника і функцій.

2.5 ІНДИКАЦІЯ ПІДВИЩЕНОЇ ТЕМПЕРАТУРИ В МВ (H)

2.5.1 Індикатор H горить, якщо температура в МВ підвищилася (наприклад, при першому вмиканні або при вмиканні після збирання, після завантаження великої кількості свіжих продуктів). Короткочасне вмикання індикатора (наприклад, при тривалому відкритті дверей МВ) не є ознакою несправності холодильника: при зниженні температури у відділенні індикатор H автоматично гасне.

При тривалому вмиканні індикатора слід перевірити стан продуктів, що зберігаються і викликати механіка сервісної служби.

Блимання індикатора H є сигналом розморожування продуктів через збої в подачі напруги в електричній мережі або його вими-

кання на невизначений час з подальшим вмиканням. Миготіння індикатора відключається кнопкою «alarm».

2.6 ЛІТЕРНО-ЦИФРОВІ ПОКАЗАННЯ БЛОКУ УПРАВЛІННЯ

2.6.1 На індикаторах температури МВ і ХВ можуть загорятися літерно-цифрові показання, пов'язані з діагностикою роботи холодильника:

– «H». Блимає, якщо температура у відділенні вище встановленої (при підключенні холодильника до електричної мережі, при відкритій тривалий час двері відділення, при завантаженні великої кількості свіжих продуктів і т.п.). Індикатор гасне після відновлення в відділенні обраної температури;

– «L». Блимає, якщо температура у відділенні нижче встановленої. Гасне після відновлення в відділенні встановленої температури;

– «SC». Загоряється при включенні функції «Суперохолодження ХВ» і гасне після її виключення;

– «SF». Загоряється при включенні функції «Заморожування» і гасне після її виключення;

– «F1», «F2», «F3», «E2». Загоряються при несправностях.

При висвічуванні на блоці управління показань «F1», «F2», «F3», «E2», а також при блиманні «L», «H» більш 24 годин необхідно викликати механіка сервісної служби для усунення несправностей.

3 УПРАВЛІННЯ РОБОТОЮ ХОЛОДИЛЬНИКА

3.1 ВМИКАННЯ ХОЛОДИЛЬНИКА

3.1.1 Підключити до електричної мережі. Для вмикання холодильника слід торкнутися і утримувати більш 3 секунд кнопку H. На дисплеї загоряться індикатори «C» і «%C», показання температури в відділеннях і індикатори функцій, які були встановлені до відключення холодильника. Показання температур на індикаторах змінюються на миготливі H, починає блимати індикатор H, так як температура у відділеннях підвищена. Блимання індикатора H слід відключити кнопкою «alarm» – індикатор буде горіти постійно.

Потім можна встановити необхідну температуру у відділеннях та обрати функції (при необхідності). Показання температур на індикаторах знову змінюються на миготливі H.

Через проміжок часу миготіння H припиняється, індикатор H гасне і на дисплеї з'являються показання встановлених температур в ХВ і в МВ. У холодильник можна поміщати продукти.

3.2 УСТАНОВЛЕННЯ ТЕМПЕРАТУРИ В ВІДДІЛЕННІ



3.2.1 Діапазон можливого вибору температури:

– в ХВ від плюс 2 °C до плюс 8 °C;

– в МВ від мінус 16 °C до мінус 24 °C.



Малюнок 3 — Блок управління

3.2.2 Установка температури у відділенні проводиться неодноразовим дотиком кнопки  – в ХВ, кнопки  – в МВ до появи на дисплеї необхідного значення температури. При тривалому торканні кнопки значення температури змінюються безперервно.

УВАГА! При установці температури в МВ від мінус 22 °С до мінус 24 °С або при включенні функції «Заморожування», вибір температури в ХВ буде обмежений діапазоном від плюс 3 °С до плюс 8 °С.

Для досягнення цього значення температури у відділенні необхідно певний час, особливо після першого включення, а також після збирання холодильника.

УВАГА! Припинення подачі напруги в електричній мережі не впливає на подальшу роботу холодильника. Після відновлення електроживлення холодильник продовжує працювати з встановленими раніше температурними параметрами в відділеннях.



3.3 ВМИКАННЯ/ВИМИКАННЯ ФУНКЦІЙ



3.3.1 Вмикання функції проводиться дотиком відповідної кнопки – на дисплеї загоряється індикатор функції відповідно до малюнку 3. При повторному торканні кнопки індикатор гасне, функція вимикається.

УВАГА! При збої в подачі електричної енергії або при її відключенні автоматично вимикаються функції «Суперохолодження ХВ», «Заморожування» і їх слід включити заново. Функції «Відпустка», «Блокування кнопок», «Економічний режим роботи», «Охолодження напоїв», «Звукова сигналізація відкритих дверей ХВ» автоматично не вимикаються.

3.4 ФУНКЦІЯ «СУПЕРОХОЛОДЖЕННЯ ХВ»

3.4.1 Функцію рекомендується вмикати при необхідності швидкого охолодження напоїв або великої кількості свіжих продуктів в ХВ. При вмиканні функції температура в ХВ знижується до мінімального значення для швидкого охолодження продуктів.



3.4.2 Вмикання функції проводиться кнопкою  – на дисплеї гасне індикатор , загоряються «SC» (на цифровому індикаторі температури в ХВ) і індикатор .

3.4.3 Вимкнення функції проводиться автоматично через 6 годин або дотиком кнопки – загоряється індикатор , гасне індикатор  і «SC».

УВАГА! Функція «Суперохолодження ХВ» вимикається автоматично при вмиканні функції «Відпустка» і не вмикається при включених функціях «Економічний режим роботи» і «Відпустка».

3.5 ФУНКЦІЯ «ВІДПУСТКА»

3.5.1 Функцію рекомендується вмикати при від'їзді на тривалий час (більше 14 днів). При вмиканні функції в ХВ встановлюється температура плюс 15 °С, що запобігає утворенню неприємного запаху в закритому відділенні без продуктів. Продукти слід заздалегідь дістати з ХВ.

3.5.2 Вмикання функції проводиться кнопкою  – на дисплеї загоряється індикатор  і «15» на цифровому індикаторі температури в ХВ.

3.5.3 При повторному торканні кнопки  функція вимикається, індикатор гасне.

3.6 ФУНКЦІЯ «ЗВУКОВА СИГНАЛІЗАЦІЯ ВІДЧИНЕНОЇ ДВЕРІ ХВ»

3.6.1 Для вмикання функції слід торкнутися і утримувати більш 3 секунд кнопку «alarm» – на дисплеї загоряється індикатор «alarm».

При експлуатації холодильника звуковий сигнал вмикається, якщо двері ХВ відкрита більше 60 секунд, і вимикається при замиканні дверей відділення.



Якщо двері ХВ не зачинені, звуковий сигнал можна вимкнути кнопкою «alarm», але через 3 хвилини він повториться, а через 5 хвилин в ХВ яскравість освітлення знизиться до мінімального рівня.

3.6.2 Вимкнення звукової сигналізації відкритих дверей

ХВ проводиться тривалим (більше 3 секунд) дотиком кнопки «alarm» – індикатор гасне.

3.7 ФУНКЦІЯ «ЕКОНОМІЧНИЙ РЕЖИМ РОБОТИ» («eco»,

3.7.1 При вмиканні функції холодильник починає працювати в оптимальному режимі енергоспоживання.

3.7.2 Вмикання функції проводиться кнопкою «eco» - на дисплеї загоряється індикатор  на індикаторах температури відображається в ХВ – плюс 5 °С, в МВ – мінус 16 °С. Через 5 секунд гасне дисплей, а індикатор  переходить в енергозберігаючий режим. При дотику до будь-якої іншої кнопки, при появі індикатора підвищеної температури  або при відкриванні дверей ХВ дисплей переходить в активний режим роботи – підсвічування стає яскравим.



3.7.3 Функція вимикається при торканні кнопки «eco», індикатор гасне.



УВАГА! Функція «Економічний режим роботи» не вмикається при вмиканні функції «Суперохолодження», «Заморожування», «Охолодження напоїв».

УВАГА! Навіть коли «Економічний режим роботи» неможливо змінити температуру у відділеннях.

3.8 ФУНКЦІЯ «ЗАМОРОЖУВАННЯ»

3.8.1 Функція призначена для заморожування в МВ свіжих продуктів масою більше 4 кг. Функцію «Заморожування» слід включити заздалегідь, за 24 години до наповнення МВ свіжими продуктами.



3.8.2 Вмикання функції проводиться кнопкою  – на дисплеї гасне індикатор , загоряються «SF» (На цифровому індикаторі температури в МВ) і індикатор .



3.8.3 Вимкнення функції проводиться автоматично через 50 годин або кнопкою  – загоряється індикатор , гасне індикатор  і «SF».



УВАГА! Функція «Заморожування» не вмикається при вмиканні функції «Економічний режим роботи».

3.9 ФУНКЦІЯ «ОХОЛОДЖЕННЯ НАПОЇВ» У МВ

3.9.1 Функція слугує для швидкого охолодження напоїв протягом 30 хвилин.

3.9.2 Вмикання функції виконується кнопкою  – на дисплеї загоряється індикатор .

Через 30 хвилин лунає звуковий сигнал і на дисплеї блимає індикатор . Функцію слід вимкнути кнопкою  – індикатор функції погасне.

3.9.3 При необхідності вимкнути функцію раніше слід торкнутися кнопки  – на дисплеї погасне індикатор .

УВАГА! Після закінчення часу охолодження треба дістати напої з МВ.

УВАГА! При збої в подачі електроенергії відлік часу охолодження поновлюється.

УВАГА! Функція не вмикається при вмиканні функції «Економічний режим роботи».

3.10 ФУНКЦІЯ «БЛОКУВАННЯ КНОПОК» («lock»)

3.10.1 Для вмикання функції слід одночасно торкнутися і утримувати протягом 3 секунд кнопки «eco» та «alarm» (на малюнку 3 позначений символ ). На дисплеї засвітиться індикатор «lock» і усі кнопки блоку управління заблокуються, крім кнопок «eco» та «alarm».

3.10.2 Вимкнення функції виконується дотиком і утримуванням протягом 3 секунд кнопок «eco» та «alarm» – лунає звуковий сигнал і індикатор «lock» гасне.

3.11 ВИМКНЕННЯ І ВІДКЛЮЧЕННЯ ХОЛОДИЛЬНИКА

3.11.1 Для вимкнення холодильника торкнутися і утримувати протягом 3 секунд кнопку  – лунає звуковий сигнал, гаснуть дисплей і індикатори.

При повторному тривалому торканні кнопки  холодильник знову починає працювати з можливою затримкою за часом.

3.11.2 Для відключення холодильника від електричної мережі слід виїняти штепсель з розетки.

датчик температури ХВ

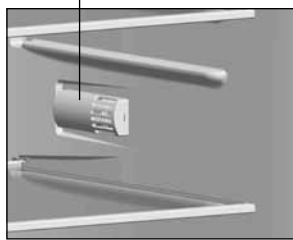

Малюнок 4

полозки

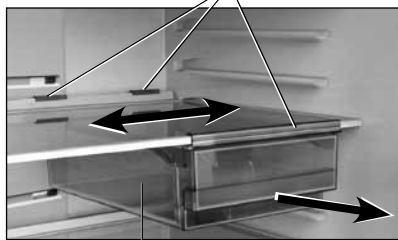

посудина підвісна

Малюнок 5

обмежувач для пляшок

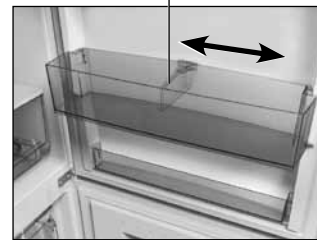

Малюнок 6

4 ЕКСПЛУАТАЦІЯ ХОЛОДИЛЬНИКА

4.1 ЕКСПЛУАТАЦІЯ ХВ

УВАГА! Не розміщати продукти впритул до датчика температури, розташованому на правій бічній стінці ХВ відповідно до малюнку 4.

4.1.1 Посудина підвісна відповідно до малюнку 5 призначена для зберігання продуктів, наприклад ковбасних виробів або сиру. Посудина закріплена під полицей-скло за допомогою полозків і може переміщатися уздовж неї. Для завантаження продуктів посудину необхідно висунути на себе до упору.

При необхідності перевстановлення на іншу полицю-скло посудину слід витягти з полозків, висунувши на себе до упору і піднявши вгору.

Потім зняти полозки:

- полицю-скло висунути трохи на себе, піднявши задній край;
- підняти задню частину полозків і вивести їх із зачеплення з полицей-скло;
- опустити вниз задню частину і потягнути полозки на себе, звільняючи передню частину з зачеплення.

Встановити посудину і полозки на обрану полицю-скло в зворотній послідовності.

4.1.2 Підставку для пляшок, призначено для зберігання напоїв в пляшках, дозволяє раціонально використовувати внутрішній простір ХВ. Пляшки слід укладати, щоб вони не торкалися задньої стінки ХВ.

Підставку для пляшок рекомендується встановлювати на другу зверху полицю-скло, де напої охолоджуються до оптимальної температури.

4.1.3 Обмежувач для пляшок запобігає їх перекиданню при відчиненні та зачиненні дверей. Обмежувач може переміщатися уздовж стінки ємності відповідно до малюнку 6, фіксуючи пляшки.

4.1.4 При необхідності поставити в ХВ високі ємності потрібно підняти вгору передню частину полиці-скло (складаної) і засунути її під задню частину відповідно до рисунку 7.

полиця-скло (складана)

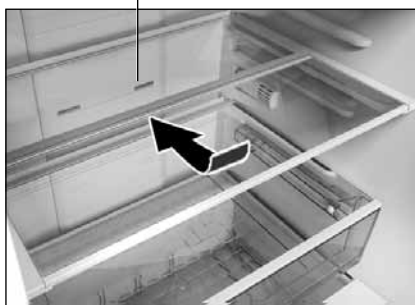

Малюнок 7

роздільник

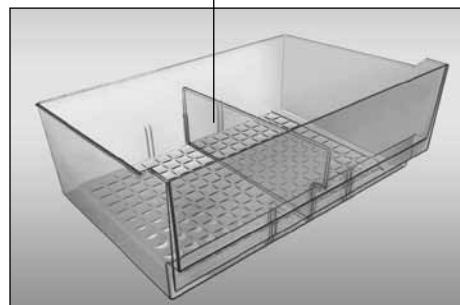

Малюнок 8

Для повернення полиці-скло (складаної) у вихідне положення необхідно трохи підняти передню частину і висунути її на себе.

При необхідності дістати полицю-скло (складану) з ХВ потрібно спочатку дістати її передню частину, піднявши вгору, потім вийняти задню частину, піднявши її вгору.

4.1.5 Ємність (мала) на двері ХВ призначена для зберігання продуктів в невеликих упаковках.

Для зняття ємності необхідно підняти її двома руками вгору і звільнити пази з елементів кріплення на двері.

4.1.6 Посудина відділення свіжості (при наявності) і посудина (для овочів або фруктів) для завантаження і вивантаження продуктів слід висувати на себе до упору.

Для зручності в експлуатації посудини переміщуються по роликових напрямних.

При необхідності дістати посудину з ХВ рекомендується висунути її на себе до упору, потім підняти вгору, взявшись за бічну і передню поверхні, і звільнити ролики посудини з направляючих з обох сторін. Для встановлення посудини в холодильник необхідно ролики посудини з обох сторін встановити в напрямні і, піднявши вгору, засунути її.

Перед витягуванням посудини відділення свіжості слід зняти з дверей ємність (нижню).

4.1.7 Посудина (для овочів або фруктів) має роздільник відповідно до малюнку 8, який встановлюється по напрямних пазах в одне з трьох положень.

При необхідності перевстановити роздільник слід:

– відкрити двері до упору, дістати посудину відповідно до 4.1.6;

– вийняти роздільник з посудини і встановити на нове місце по напрямних пазах, пересуваючи вниз до упору.

4.1.8 В посудині (для овочів або фруктів) передбачена можливість регулювання вологості для забезпечення оптимальних умов зберігання продуктів. Завдяки регульованому рівню вологості продукти можуть зберігати свою свіжість значно довше.

Над посудиною (для овочів або фруктів) встановлена полиця з регулятором вологості відповідно до малюнку 1. Регулювання

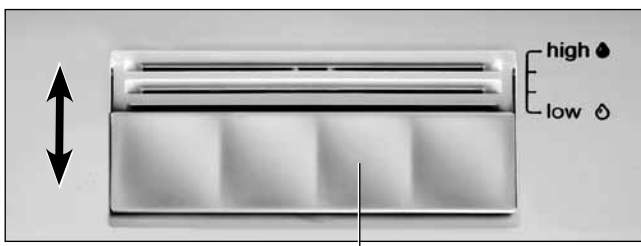

заслінка

Малюнок 9

вологості проводиться переміщенням заслінки в напрямку стрілки відповідно до малюнку 9:

– положення «**low**» (низька вологість) підходить для тривалого зберігання упакованих продуктів харчування. Заслінку слід зрушити на себе – вентиляційні отвори відкриті, температура і вологість знижуються;

– положення «**high**» (висока вологість) підходить для короткострокового зберігання упакованих продуктів харчування з високою природною вологістю, як наприклад салат, овочі, фрукти. Заслінку слід зрушити від себе - вентиляційні отвори закриті, температура і вологість підвищуються.

Між розподілами «**low**» і «**high**» передбачено два проміжних положення заслінки відповідно до малюнку 9, при яких вентиляційні отвори відкриті/закриті не повністю.

Для створення оптимальної вологості в посудині (для овочів або фруктів) з урахуванням кількості завантажених продуктів слід встановити заслінку в необхідне положення.



Малюнок 10

4.2 ЕКСПЛУАТАЦІЯ МВ

4.2.1 Кошики МВ мають ручку на передній панелі для зручності при завантаженні і вивантаженні продуктів, а також ручки на бічних поверхнях (крім нижнього кошика) для переміщення поза холодильником відповідно до малюнку 10.

У деяких моделях холодильника передбачена корзина збільшеного обсягу «BIG BOX».

4.2.2 На кошиках нанесені піктограми з рекомендаціями щодо термінів зберігання (в місяцях) в МВ заморожених (в домашніх умовах) продуктів харчування.

4.2.3 Пельмені, невеликі шматки м'яса, ягоди і т.п. рекомендується розмістити в піддон для заморожування ягід і інших дрібних продуктів відповідно до малюнку 1 (при наявності). Після заморожування продукти упакувати і помістити для зберігання в кошики МВ.

4.2.4 Ємності Slim Space на двері МВ призначені для нетривалого зберігання заморожених продуктів в невеликих упаковках.

Для зняття ємності необхідно підняти її двома руками вгору і звільнити пази з елементів кріплення на двері.

УВАГА! Не розташовувати продукти впритул до задньої стінки МВ, щоб не перекрити повітряні канали системи No Frost.

**5 ТЕХНІЧНИЙ ЛИСТ (МІКРОФІША)
ТА КОМПЛЕКТАЦІЯ**

5.1 Найменування технічних характеристик і комплектувальних виробів указано в таблицях 2 і 3 відповідно. У гарантійній картці ці найменування наведені російською мовою і вказані значення параметрів і кількість комплектувальних виробів.

Таблиця 2 – Технічний лист

НАЙМЕНУВАННЯ		Значення	
Товарний знак		Значення, які відповідають характеристикам, вказані в гарантійній картці	
Модель			
Категорія холодильного приладу ¹⁾			
Клас енергетичної ефективності ²⁾			
Номинальне річне споживання енергії при температурі навколишнього середовища плюс 25 °C, kW•h/a ³⁾			
Номинальний корисний об'єм, dm ³	відділення для зберігання свіжих харчових продуктів		
	морозильного відділення		
Відділення без утворення інею (No Frost)			
Номинальний час підвищення температури харчових продуктів в морозильному відділенні від мінус 18 °C до мінус 9 °C, h			
Номинальна заморозуюча здатність при температурі навколишнього середовища плюс 25 °C, kg/24h			
Кліматичний клас ⁴⁾			
Корегований рівень звукової потужності, dB, не більше			
Вбудований прилад			
Номинальний загальний об'єм бруто, dm ³			
Номинальний загальний об'єм бруто морозильного відділення, dm ³			
Номинальна корисна площа зберігання, dm ²			
Габаритні розміри, mm	висота		
	ширина		
	глибина		
Маса нетто, kg, не більше			
Температура зберігання заморожених харчових продуктів, °C, не вище			
Температура зберігання свіжих харчових продуктів, °C			
Середня температура зберігання свіжих харчових продуктів, °C, не вище			
Вміст срібла, g			
Вміст золота, g			
¹⁾ Категорія визначена відповідно до СТБ 2474-2020. ²⁾ Від А+++ (найбільш ефективний) до G (найменш ефективний). ³⁾ Споживання електроенергії, засноване на результатах стандартного випробування, проведеного протягом 24 годин. Фактичне енергоспоживання буде залежати від того, як буде використовуватися холодильний прилад і де він встановлений. ⁴⁾ Прилад призначений для використання при температурі навколишнього середовища від плюс 10 °C до плюс 38 °C. Примітка – Визначення значень параметрів проводиться в спеціально обладнаних лабораторіях за певними методиками.			

Таблиця 3 – Комплектувальні вироби

НАЙМЕНУВАННЯ	Кількість, шт.
Кошик нижній	Наведено в гарантійній картці
Полиця-скло MB	
Кошик	
Піддон (для заморожування ягід і ін. дрібних продуктів) ¹⁾	
Посудина (для овочів або фруктів) ¹⁾	
Роздільник	
Полиця з регулятором вологості ²⁾	
Полиця-скло (складана)	
Посудина підвісна ¹⁾	
Полиця-скло ²⁾	
Підставка для пляшок	
Ємність з кришкою ³⁾	
Маслянка	
Ємність ³⁾	
Обмежувач для пляшок	
Ємність (нижня) ⁴⁾	
Ємність (мала)	
Ємність Slim Space	
Упор задній	
Вкладиш для яєць	
Посудина відділення свіжості ⁵⁾	
¹⁾ Не розраховані для зберігання масел і продуктів, що пройшли теплову обробку. ²⁾ Максимальне навантаження при рівномірному розподілі 20 kg. ³⁾ Максимальне навантаження при рівномірному розподілі 2,5 kg. ⁴⁾ Максимальне навантаження при рівномірному розподілі 5 kg. ⁵⁾ Максимальне навантаження при рівномірному розподілі 7,5 kg.	

1 ЖАЛПЫ МӘЛІМЕТТЕР

1.1 Тоңазытқыш 1-суретке сәйкес жаңа піскен өнімдерді тоңазыту, тоңазытылған өнімдерді ұзақ сақтау және мұздатқыш бөлімшеде (бұдан әрі – МБ) тамақ мұзын дайындау үшін; сонымен қатар жаңа піскен тамақ өнімдерін сақтауға арналған бөлімшеде (бұдан әрі – СБ) жаңа піскен өнімдерді, сусындарды, көкөністер мен жеміс-жидектерді салқындату және қысқа уақыт сақтау үшін арналған.

СБ-нде (тоңазытқыштың кейбір модельдерінде) 1-суретке сәйкес балғындық бөлімшесі бар. СБ-не қарағанда, балғындық бөлімшесіндегі температура төмен, ол жас ет және балық өнімдерін сақтау мерзімін ұлғайтуға мүмкіндік береді. Бөлімшеде төмен температураға сезімтал көкөністерді, салат пен басқа өнімдерді сақтауға жол берілмейді. Жүктелетін өнімдердің максималды салмағы 7,5 кг-нан аспауы керек.

1.2 Тоңазытқышты пайдалану үшін қажет жалпы кеңістік миллиметрмен 2-суретте көрсетілген өлшемге сәйкес анықталады. Тоңазытқыштың құралымымен есікті ашудың максималды бұрышы — 110° қамтамасыз етіледі. Сынып қалмау үшін 110° астам бұрышқа есіктерді ашу үшін күш салуға **ТЫЙЫМ САЛЫНАДЫ**.

1.3 Тоңазытқыштың есіктерінде 3-суретке сәйкес басқару блогы қарастырылған, ол бөлімшелерде температураны белгілеуге, тоңазытқышты қосуға/ағытуға, функцияларды қосуға мүмкіндік береді, дисплейде жарық индикациясын қамтамасыз етеді.

1.4 Тоңазытқыштың келесі функциялары бар: «СБ қатты салқындату» (❄️), «Демалыс» (⏸️), «Үнемді жұмыс режимі» («eco», 🌱), «Тоңазыту» (❄️), «Сусындарды салқындату» (🍹), «Батырмаларды бұғаттау» («lock», 🔒), «СБ ашық есігінің дыбыс сигнализациясы» («alarm»).

1.5 Тоңазытқышқа салқындату үшін жарық-диодты шамдалдар қарастырылған: төбелік және артқы қабырғада 1-суретке сәйкес бөлімшесі .

1.6 Тоңазытқыш қырау түзілмейтін жүйемен жабдықталған (бұдан әрі – No Frost жүйесі).

1.7 Тоңазытқышта есіктердің жабылған кезде аяқталуын қамтамасыз ететін конструктивті шешім қолданылады.

1.8 Тоңазытқыш оның табличкасында көрсетілген, климаттық кластарға сәйкес келетін, қоршаған орта температуралары диапазонында пайдаланыла алады. Климаттық кластарға сәйкес келетін температуралар диапазондары 1-кестеде келтірілген.

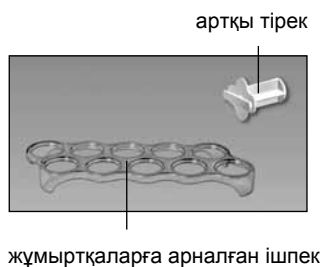

I – мұздатқыш бөлімше (МБ):
 «а» – тоңазыту және сақтау аймағы,
 «б» – сақтау аймағы;
 II – жаңа піскен тамақ өнімдерін сақтауға арналған бөлімше (СБ);
 III – балғындық бөлімшесі

* Жеткізу жинақталымына тоңазытқыш моделіне қарай кіреді.

1-сурет – Тоңазытқыш пен жиынтықтаушы бұйымдар

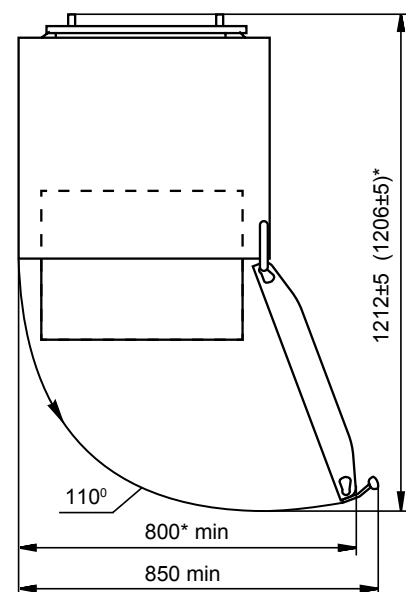
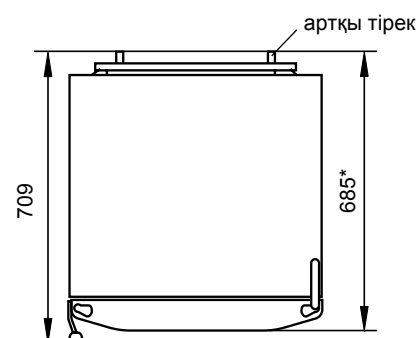

* XM-46XX-XX9-ND – модель үшін.

2-сурет – Тоңазытқыш (үстінен қарағанда түрі)

1-кесте – Климаттық кластар

Класс	Символ	Қоршаған орта температураларының диапазоны, °С
Бірқалыпты кеңейтілген	SN	10 – 32 аралығында
Бірқалыпты	N	16 – 32 аралығында
Субтропикалық	ST	16 – 38 аралығында
Тропикалық	T	16 – 43 аралығында

2 БАСҚАРУ БЛОГЫ

2.1 Басқару блогының 3-суретке сәйкес дисплейі мен басқару батырмалары (бұдан әрі – батырмалар) бар.

НАЗАР АУДАРЫҢЫЗ! Барлық батырма сенсорлық және оңай қол тигізгеннен кейін қосылып кетеді.

Басқару блогы тоңазытқышты пайдаланар алдында шешіп алу керек болатын пленкамен қорғалған.

2.2 Тоңазытқыштың жұмыс істеу процесінде дисплейдің көмескі жарығы неғұрлым азырақ ашық болады және батырмаға басқаннан кейін немесе СБ есігін жапқаннан кейін 20 с кейін қуатты үнемдеуші режим қосылады. Кез-келген батырмаға қол тигізу кезінде немесе СБ есігін ашу кезінде, ақаулық коды жарқыраған кезде дисплей белсенді жұмыс режиміне өтеді – көмескі жарық ашық боал түседі.

2.3 Дисплейде тоңазытқыштың жұмыс индикаторлары көрсетілген (3-суретте жарқырап көрсетілген). Индикаторлар таңдалған температураны көрсетіп, функциялардың қосылуына көрсетеді.

2.4 Басқару блогы тоңазытқыш пен функциялар қосылған/ағытылған кезде қысқа уақыттық дыбыс сигналын қамтамасыз етеді.

2.5 МБ-НДЕ ЖОҒАРЫ ТЕМПЕРАТУРА ИНДИКАЦИЯСЫ (☉)

2.5.1 Егер МБ-нде температура көтерілген болса, онда ☉ индикатор жанады (мысалы, алғаш рет қосқан кезде немесе жинағаннан кейін, көп жаңа піскен өнімді жүктегеннен кейін қосқан кезде). Индикаторды қысқа уақыт қосу (мысалы, МБ есігін ұзақ уақыт ашқан кезде) тоңазытқыштың ақаулығының белгісі болып табылмайды: температура төмендеген кезде ☉ индикатор автоматты түрде сөнеді.

Индикатор ұзақ уақыт қосылған кезде сақталып тұрған өнімдердің күйін тексеріп, сервистік қызмет механигін шақыру керек.

☉ индикатордың жыпылықтауы электр қуатындағы кернеуді беру кезінде іркілістерден немесе келесі қосумен анықталмаған уақытқа оны ағытудан өнімдерді жібітудің сигналы болып табылады. Индикатордың жыпылықтауы «alarm» батырмасымен сөндіріледі.

2.6 БАСҚАРУ БЛОГЫНЫҢ ӘРІПТІКЦИФРЛЫҚ КӨРСЕТІЛІМДЕРІ

2.6.1 МБ және СБ температура индикаторларында тоңазытқыш жұмысының диагностикасына байланысты, әріптікцифрлық көрсетілімдер жануы мүмкін:

– «Н». Бөлімшедегі температура белгіленген температурадан жоғары болса, жыпылықтайды (электр қуатына тоңазытқышты қосу кезінде, ұзақ уақыт бөлімше есігі ашық болған кезде, көп жаңа піскен өнімдерді жүктеген кезде және т.б.). Бөлімшеде таңдалған температураны қалпына келтірілгеннен кейін индикатор сөнеді;

– «L». Бөлімшедегі температура белгіленген температурадан төмен болса, жыпылықтайды. Бөлімшедегі белгіленген температура қалпына келтірілгеннен кейін сөнеді;

– «SC». «СБ қатты салқындату» функциясы қосылған кезде жанады және оны ағытқаннан кейін сөнеді;

– «SF». «Тоңазыту» функциясы қосылған кезде жанады және оны ағытқаннан кейін сөнеді;

– «F1», «F2», «F3», «E2». Ақаулықтар кезінде жанады.

Басқару блогында «F1», «F2», «F3», «E2» көрсетілімдері

жанған кезде, сонымен қатар 24 сағаттан артық «L», «H» жыпылықтаған кезде ақаулықтарды жою үшін сервистік қызмет механигін шақыру қажет.

3 ТОҢАЗЫТҚЫШ ЖҰМЫСЫН БАСҚАРУ

3.1 ТОҢАЗЫТҚЫШТЫ ҚОСУ

3.1.1 Электр желісіне тоңазытқышты қоссын. Тоңазытқышты қосу үшін ☉ батырмасына қол тигізіп, 3 секундпен астам уақыт ұстап тұру керек. Дисплейде «**LC**» және «**FC**» индикаторлары, бөлімшелерде температура көрсетілімдері және тоңазытқышты ағытуға дейін белгіленген болатын функциялар индикаторлары жанады. Индикаторларда температура көрсетілімдері жыпылықтаушы «H» көрсетілімге ауысады, бөлімшелерде температура жоғары болғандықтан, ☉ индикатор жыпылықтай бастайды. ☉ индикатор жыпылықтауын «alarm» батырмасымен ағыту керек – индикатор үнемі жанып тұратын болады.

Сосын бөлімшелерде қажет температураны белгілеп, функцияларды (қажет болған кезде) таңдауға болады. Индикаторларда температуралар көрсетілімдері қайтадан жыпылықтаушы «H» көрсетілімге ауысады.

Уақыт аралығынан кейін «H» жыпылықтауы тоқтатылады, ☉ индикатор сөніп, дисплейде ТБ-нде және СБ-нде белгіленген температуралар көрсетілімдері шығады. Тоңазытқышқа өнімдерді салуға болады.

3.2 БӨЛІМШЕДЕ ТЕМПЕРАТУРАНЫ БЕЛГІЛЕУ

3.2.1 Температураны ықтимал таңдау диапазоны:

– СБ-нде плюс 2 °С бастап плюс 8 °С дейін;

– ТБ-нде минус 16 °С бастап минус 24 °С дейін.

3.2.2 Бөлімшеде температураны белгілеу дисплейде температураның қажетті мәні пайда болғанға дейін СБ-нде – ☐, ТБ-нде – ☐ батырмасын бірнеше рет басумен жүргізіледі. Батырманы ұзақ басқан кезде температура мәндері үздіксіз өзгереді.

НАЗАР АУДАРЫҢЫЗ! ТБ-нде минус 22 °С бастап минус 24 °С дейін температураны белгілеген кезде немесе «Тоңазыту» функциясын қосу кезінде, СБ-нде температураны таңдау плюс 3 °С бастап плюс 8 °С дейін диапазонымен шектелетін болады.

Бөлімшеде температураның таңдалған мәніне қол жеткізу үшін нақты уақыт, әсіресе бірінші рет қосқаннан кейін, сонымен қатар тоңазытқышты жинағаннан кейін қажет.

НАЗАР АУДАРЫҢЫЗ! Электр желісіне кернеуді беруді тоқтату тоңазытқыштың келесі жұмысына әсер етпейді. Электр қуатын қалпына келтіргеннен кейін тоңазытқыш бөлімшелерде бұрын белгіленген параметрлермен жұмыс істеуін жалғастырады.

3.3 ФУНКЦИЯЛАРДЫ ҚОСУ/АҒЫТУ

3.3.1 Функцияны қосу тиісті батырмаға қол тигізумен жүргізіледі – дисплейде 3-суретке сәйкес функция индикаторы жанады. Батырмаға қайтара қол тигізген кезде индикатор сөніп, функция ағытылады.

НАЗАР АУДАРЫҢЫЗ! Электр қуатын беруде іркіліс болған кезде немесе оны ағыту кезінде «СБ қатты салқындату», «Тоңазыту» функциялары автоматты түрде ағытылады және оларды қайта қосу керек. «Демалыс», «Батырмаларды бұғаттау», «Үнемді жұмыс режимі», «Сусындарды салқындату», «СБ ашық есігінің дыбыс сигнализациясы» функциялары автоматты түрде ағытылмайды.

3.4 «СБ ҚАТТЫ САЛҚЫНДАТУ» ФУНКЦИЯСЫ (✖)

3.4.1 ТБ-нде сусындарды немесе көп жаңа піскен өнімдерді жылдам салқындату қажет болған кезде функцияны қосу ұсынылады. Функцияны қосу кезінде СБ-нде температурасы өнімдерді жылдам салқындату үшін минималды мәнге дейін төмендетіледі.

3.4.2 Функцияны қосу ✖ батырмасымен жүргізіледі – дисплейде ☐ индикатор сөніп, «SC» (СБ-нде температураның цифрлық индикаторында) және ✖ индикатор жанады.

3.4.3 Функцияны ағыту автоматты түрде 6 сағаттан кейін немесе ✖ батырмасына қол тигізумен жүргізіледі – ☐ индикатор жанып, ✖ индикатор және «SC» сөнеді.

НАЗАР АУДАРЫҢЫЗ! «СБ қатты салқындату» функциясы «Демалыс» функциясы қосылған кезде автоматты



3 сурет — Басқару блогы

түрде сөнеді және «Үнемді жұмыс режимі» және «Демалыс» функциялары қосылған кезде қосылмайды.

3.5 «ДЕМАЛЫС» ФУНКЦИЯСЫ (☀)

3.5.1 Ұзақ уақытқа кеткен кезде (14 күннен астам) функцияны қосу ұсынылады. Функцияны қосу кезінде СБ-нде плюс 15 °С температура белгіленеді, ол өнімдерсіз жабық бөлімшеде жағымсыз иістің пайда болуына жол бермейді. Өнімдерді СБ-нен алдын ала алып шығу керек.

3.5.2 Функцияны қосу ☀ батырмасымен жүргізіледі – дисплейде ☀ индикатор және СБ-нде температураның цифрлық индикаторында «15» жанады.

3.5.3 ☀ батырмасына қайтара қол тигізген кезде, функция ағытылып, индикатор сөнеді.

3.6 «СБ АШЫҚ ЕСІГІНІҢ ДЫБЫС СИГНАЛИЗАЦИЯСЫ» ФУНКЦИЯСЫ

3.6.1 Функцияны қосу үшін «alarm» батырмасына қол тигізіп, 3 секундпен астам уақыт ұстап тұру керек.– дисплейде «alarm» индикатор жанады.

Егер СБ есігі 60 секундтен астам ашық болса, онда тоңазытқышты пайдалану кезінде дыбыс сигналы қосылады және бөлімше есігін жабу кезінде ағытылады.

Егер СБ есігі жабық болмаса, онда дыбыс сигналын «alarm» батырмасымен ағытуға болады, бірақ 3 минуттан кейін ол қайталанса, онда 5 минуттан кейін СБ-нде жарықтандыру ашықтығы минималды деңгейге дейін төмендейді.

3.6.2 СБ ашық есігінің дыбыс сигнализациясын ағыту «alarm» батырмасына ұзақ уақыт (3 секундтен астам) қол тигізумен жүргізіледі – индикатор сөнеді.

3.7 «ҮНЕМДІ ЖҰМЫС РЕЖІМІ» ФУНКЦИЯСЫ («eco», Ⓞ)

3.7.1 Функцияны қосу кезінде тоңазытқыш оңтайлы энергия тұтыну режимінде жұмыс істей бастайды.

3.7.2 Функцияны қосу «eco» батырмасымен жүргізіледі – дисплейде Ⓞ индикатор жанып, температура индикаторларында СБ-нде – плюс 5 °С, СБ-нде – минус 16 °С шығады. 5 секундтен кейін дисплей сөніп, ал Ⓞ индикатор энергия үнемдеуші режимге өтеді. Кез-келген батырмаға басу кезінде, Ⓞ жоғары температурады индикатор пайда болған кезде немесе СБ есіктерін ашқан кезде дисплей белсенді жұмыс істеу режиміне өтеді – көмескі жарық ашық бола түседі.

3.7.3 Функция «eco» батырмасына қол тигізген кезде ағытылады, индикатор сөнеді.

НАЗАР АУДАРЫҢЫЗ! «Үнемді жұмыс режимі» «Қатты салқындату», «Тоңазыту», «Сусындарды салқындату» функцияларын қосу кезінде қосылмайды.

НАЗАР АУДАРЫҢЫЗ! «Үнемді жұмыс режимі» функциясы қосылған кезде бөлімшелердегі температураны өзгертуге болмайды.

3.8 «ТОҢАЗЫТУ» ФУНКЦИЯСЫ (❄)

3.8.1 Функция салмағы 4 кг астам жаңа піскен өнімдерді МБ-нде тоңазыту үшін арналған. МБ-не жаңа піскен өнімдерді толтырғанға дейін 24 сағат бұрын «Тоңазыту» функциясын алдын ала қосу керек.

3.8.2 Функцияны қосу ❄ батырмасымен жүргізіледі – дисплейде ❄ индикатор сөніп, «SF» (МБ-нде температураның цифрлық индикаторында) және ❄ индикатор жанады.

3.8.3 Функцияны ағыту автоматты түрде 50 сағаттан кейін немесе ❄ батырмасымен жүргізіледі – ❄ индикатор жанып, ❄ индикатор және «SF» сөнеді.

НАЗАР АУДАРЫҢЫЗ! «Тоңазыту» функциясы «Үнемді жұмыс режимі» функциясын қосу кезінде қосылмайды.

3.9 ТБ-НДЕ «СУСЫНДАРДЫ САЛҚЫНДАТУ» ФУНКЦИЯСЫ (🍷)

3.9.1 Функция 30 минут бойы сусындарды жылдам салқындату үшін қызмет етеді.

3.9.2 Функцияны қосу 🍷 батырмасымен жүргізіледі – дисплейде 🍷 индикатор жанады.

30 минуттан кейін дыбыс сигналы шығып, дисплейде 🍷 индикатор жыпылықтайды. Функцияны 🍷 батырмасымен сөндіру керек – функция индикаторы сөнеді.

3.9.3 Қажет болған кезде 🍷 батырмасына қол тигізіп, ертерек фуункцияны сөндіру керек – дисплейде 🍷 индикатор сөнеді.

НАЗАР АУДАРЫҢЫЗ! Салқындату уақыты өткеннен кейін МБ-нен сусындарды алып шығуды ұмытпаңыз.

НАЗАР АУДАРЫҢЫЗ! Электр қуатын беруде іркілік болған кезде салқындату уақытын есептеу қалпына келтіріледі.

НАЗАР АУДАРЫҢЫЗ! Функция «Үнемді жұмыс режимі» функциясын қосу кезінде қосылмайды.

3.10 «БАТЫРМАЛАРДЫ БҰҒАТТАУ» ФУНКЦИЯСЫ («lock»)

3.10.1 Функцияны қосу үшін «eco» және «alarm» батырмаларына бірізгілікте қол тигізіп, 3 секундтен астам ұстап тұру керек (3-суретте 🗑 символ белгіленген). Дисплейде «lock» индикатор жанып, басқару блогының барлық батырмасы бұғатталады, бұған «eco» және «alarm» батырмалары кірмейді.

СБ температура датчигі

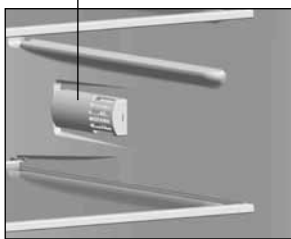

4-сурет

жылжымалы бөлшек

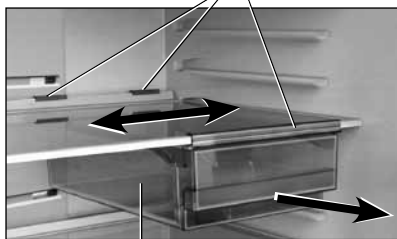

аспалы ыдыс

5-сурет

бөтелкелерге арналған шектегіш

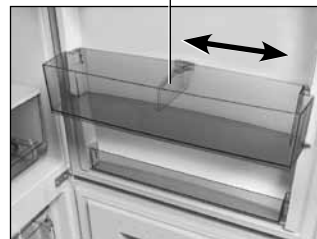

6-сурет

3.10.2 Функцияны ағыту «eco» және «alarm» батырмаларына қол тигізіп, 3 секундтен астам ұстап тұрумен жүргізіледі – дыбыс сигналы шығып, «lock» индикатор сөнеді.

3.11 ТОҒАЗЫТҚЫШТЫ ҚОСУ ЖӘНЕ АҒЫТУ

3.11.1 Тоңазытқышты ағыту үшін  батырмасына қол тигізіп, 3 секундтен астам ұстап тұрсын – дыбыс сигналы шығып, дисплей мен индикаторлар сөнеді.

 батырмасына ұзақ уақыт қол тигізу кезінде тоңазытқыш уақыт бойынша ықтимал кідірумен жұмыс істеуін қайта бастайды.

3.11.2 Электр желіден тоңазытқышты ағыту үшін розеткадан қуат бағыт суырып алу керек.

4 ТОҒАЗЫТҚЫШТЫ ПАЙДАЛАНУ

4.1 СБ ПАЙДАЛАНУ

НАЗАР АУДАРЫҢЫЗ! 4-суретке сәйкес СБ оң жақ бүйір қабырғасында орналасқан, температура датчигіне тығыздап өнімдерді орналастырмаңыз.

4.1.1 Аспалы ыдыс 5-суретке сәйкес өнімдерді, мысалы колбаса өнімдерін немесе сырды сақтауға арналған. Ыдыс жылжымалы бөлшек көмегімен шыны сөре астына бекітіліп, оның бойымен қозғала алады. Өнімдерді салу үшін ыдысты тірелгенге дейін өзіне тарту қажет.

Басқа шыны сөреге орнату қажет болған кезде, өзіне дейін тірелгенге дейін тартып, жоғары көтеріп, ыдысты жылжымалы бөлшектен алып шығу керек.

Сосын жылжымалы бөлшекті шешіп алу керек:

– артқы жиегін көтеріп, шыны сөрені сәл өзіңізге қарай тартыңыз;

– жылжымалы бөлшектің артқы жағын шамалы көтеріп, оны шыны сөремен тіркемеден алып шығу керек;

– төмен артқы жағын түсіріп, жылжымалы бөлшекті өзіне қарай тартып, тіркемеден алдыңғы жақты босату керек.

Кері тізбектілікпен таңдалған шыны сөреге ыдыс пен жылжымалы бөлшекті қойсын.

4.1.2 Бөтелкелердегі сусындарды сақтау үшін арналған бөтелкелерге арналған түпқойма СБ-ң ішкі кеістігін оңтайлы

пайдалануға мүмкіндік береді. Бөтелкелер СБ-нің артқы жағына тимейтіндей оларды қойған дұрыс.

Бөтелкелерге арналған түпқойманы жоғарыдан екінші сөреге орнатқан жөн, ол жерде сусындар оңтайлы температураға дейін салқындайды.

4.1.3 Бөтелкелерге арналған шектегіш есікті ашу мен жабу кезінде олардың аударылып кетуіне жол бермейді. Шектегіш бөтелкелерді бекіте отырып, 6-суретке сәйкес қабырға бойымен жылжи алады.

4.1.4 Егер СБ-ға жоғары контейнерлерді қою қажет болса, 7-суретке сәйкес сөренің (жинамалы) әйнегінің алдыңғы бөлігін көтеріп артқы бөлігінің астына итеру керек.

Сөренің (жинамалы) әйнегін бастапқы орнына қайтару үшін алдыңғы бөлігін сәл көтеріп, өзіңізге қарай сырғыту керек.

Егер сізге СБ-дан сөре әйнегін алу керек болса, алдымен оның алдыңғы бөлігін алып, жоғарыға қарай көтеріп, содан кейін артқы бөлігін суырып алып, жоғары шығару керек.

4.1.5 СБ есігінде сыйымдылық (кішкентай) кішігірім орамдарда өнімдерді сақтауға арналған.

Сыйымдылықты шешіп алу үшін оны екі қолмен жоғары көтеріп, есіктерге бекіту элементтерінен саңылауларды босату керек.

4.1.6 Балғындыө бөлімшесі ыдысы (болған кезде) және өнімдерді салу мен түсіруге арналған (көкөністер немесе жемістер үшін) ыдысты тірелгенге дейін өзіне тарту керек.

Пайдалануда ыңғайлы болу үшін ыдыстар роликтік бағыттаушының астында орналасады.

СБ-нен ыдысты алып шығу қажет болған кезде оны өзіне қарай тірелгенге дейін тартып, сосын бүйір жақ және алдыңғы бетінен ұстап, жоғары қарай көтеріп, екі жағынан бағыттаушылардан ыдыс роликтерін босату ұсынылады. Тоңазытқышқа ыдысты орнату үшін екі жағынан ыдыс роликтерін жоғарыға көтеріп, итеріп, бағыттаушыларға орнату қажет.

Балғындық бөлімшелерінің ыдысын алып шығар алдында есіктен сыйымдылықты (астыңғы) алып шығу керек.

4.1.7 Ыдыстың (көкөністер немесе жемістер үшін) үш күйдің біреуіне бағыттаушы саңылаулар бойынша орнатылатын, 8-суретке сәйкес бөлгіші болады.

шыны сөре (қоймалық)

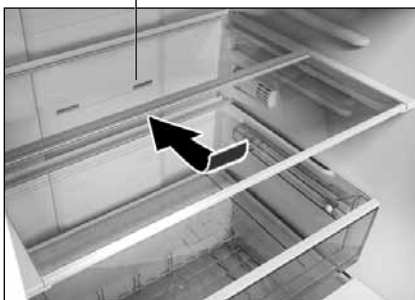

7-сурет

бөлгіш

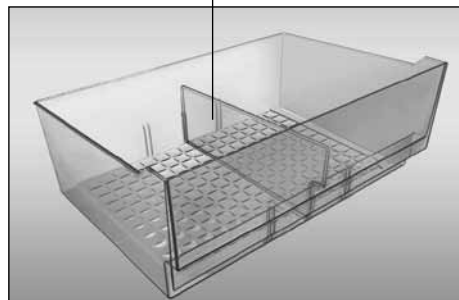

8-сурет

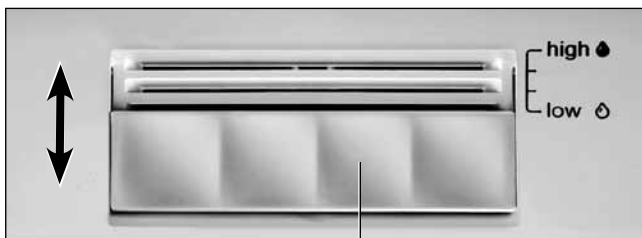

жапқыш

9-сурет

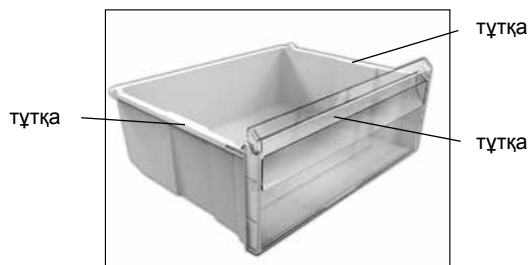

10-сурет

Бөлгішті қайта орнату қажет болған кезде:

– есікті тірелгенге дейін ашып, 4.1.6-сәйкес ыдысты алып шығу;

– ыдыстан бөлгішті алып шығып, тірелгенге дейін астын итеріп, бағыттаушы саңылаулар бойынша жаңа орынға қою керек.

4.1.8 Ыдыста (көкөністер немесе жемістер үшін) өнімдерді сақтаудың оңтайлы талаптарын қамтамасыз ету үшін ылғалдылықты реттеу мүмкіндігі қарастырылған. Ылғалдылықтың реттелетін деңгейінің арқасында өнімдер өз балғындығын көбірек сақтай алады.

Ыдыстың (көкөністер немесе жемістер үшін) үстінде 1-суретке сәйкес ылғалдылықты реттегішпен сөре орнатылған. Ылғалдылықты реттеу 9-суретке сәйкес жебе бағытында жапқышты жылжытумен жүргізіледі:

– «**low**» күй (төмен ылғалдылық) оралған тамақ өнімдерін ұзақ сақтау үшін жарайды. Жапқышты өзіне қарай тарту керек — желдетіс саңылаулар ашық, температура мен ылғалдылық төмендеуде;

– «**high**» күй (жоғары ылғалдылық) өз ылғалдылығы жоғары оралмаған тамақ өнімдерін, мысалы салатты, көкөністерді, жемістерді қысқа уақыт сақтау үшін жарайды. Жапқышты өзінен итеру керек – желдетіс саңылаулар жабық, температура мен ылғалдылық жоғарылауда.

«**low**» және «**high**» бөлгіштері арасында желдетіс саңылаулар түгел ашық/жабық болмайтын, 9-суретке сәйкес жапқыштың екі аралық күйі қарастырылған.

Салынған өнімдер көлемі ескеріліп, ыдыста (көкөністер немесе жемістер үшін) оңтайлы ылғалдылықты жасау үшін қажетті күйге жапқышты орнату керек.

4.2 МБ ПАЙДАЛАНУ

4.2.1 МБ кәрзеңкелерінің өнімдерді салу және түсіру кезінде ыңғайлы болу үшін алдыңғы панельде тұтқасы, сонымен қатар 10-суретке сәйкес тоңазытқыштан тыс жылжыту үшін бүйіржақ беттерінде (астыңғы кәрзеңкеден тыс) тұтқалары болады.

Тоңазытқыштың кейбір модельдерінде «BIG BOX» ұлғайтылған көлемді кәрзеңке қарастырылған.

4.2.2 Кәрзеңкелерге МБ-нде тоңазытылған (үй жағдайларында) тамақ өнімдерін сақтау мерзімдері (айларда) бойынша ұсынымдарға сәйкес пиктограммалар жағылған.

4.2.3 1-суретке сәйкес жидертер мен басқа ұсақ өнімдерді сақтауға арналған тұғырға (болған кезде) тұшпараны, шамалы кесек етті, жидектерді және т.б. орналастыру керек. Тоңазытылғаннан кейін өнімдерді орап, МБ кәрзеңкелеріне сақтауға орналастырсын.

4.2.4 МБ есіктерінде Slim Space сыйымдылықтары шамалы орамдарда тоңазытылған өнімдерді шамалы сақтау үшін арналған.

Сыйымдылықты шешім алу үшін оны жоғары қарай екі қолмен көтеріп, есіктерге бекіту элементтерінен саңылауларды босату керек.

HAZAP АУДАРЫҢЫЗ! No Frost жүйесінің ауа каналдарын жаппау үшін, МБ артқы қабырғасына тығыздап өнімдерді орналастырмаңыз.

5 ТЕХНИКАЛЫҚ ПАРАҚ (МИКРОФИША) ЖӘНЕ ЖАБДЫҚТАМА

5.1 Бұйымның техникалық сипаттамалары мен толымдаушыларының атаулары сәйкесінше 2 және 3 кесте-

2-кесте – Техникалық парақ

АТАУЫ		Мәні
Тауар белгісі		Сипаттамаларға сәйкес келетін мәндер кепілді картада көрсетілген
Модель		
Тоңазыту құралының категориясы ¹⁾		
Энергетикалық тиімділік тобы ²⁾		
Қоршаған орта температурасы плюс 25 °С, кг/тәулік кезінде номиналды қатыру мүмкіндігі, кВт•сағ/жыл ³⁾		
Номиналды пайдалы көлем, дм ³	жаңа азық-түлік өнімдерін сақтауға арналған бөлімшелер тоңазыту бөлімшесі	
Қырау баспайтын бөлімше (No Frost)		
Мұздату бөлімшесінде азық-түлік өнімдерінің температурасы минус 18 °С-дан минус 9 °С-ға дейін, артудың номиналды уақыты, сағ		
Қоршаған орта температурасы плюс 25 °С кезінде номиналды қатыру қабілеті, кг/тәулік		
Климаттық топ ⁴⁾		
Дыбыстық қуаттың түзетілген деңгейі, дБ, артық емес		
Кірістірілетін құрал		
Таза салмақтың номиналды жалпы көлемі, дм ³		
Тоңазыту бөлімшесінің таза салмағының номиналды жалпы көлемі, дм ³		
Сақтаудың номиналды пайдалы ауданы, дм ²		
Габариттік көлемдер, мм	биіктік ені тереңдік	
Жалпы массасы, кг, ең көбі		
Қатырылған азық-түлікті сақтау температурасы, °С, ең көбі		
Жаңа азық-түлік өнімдерін сақтау температурасы, °С		
Жаңа азық-түлік өнімдерін сақтаудың орташа температурасы, °С, ең көбі		
Күмістің құрамы, г		
Алтынның құрамы, г		
¹⁾ Категория СТБ 2474-2020 сәйкес анықталған. ²⁾ А+++ тен (ең тиімді) G-ге дейін (тиімділігі ең аз). ³⁾ Электр қуатын тұтыну 24 сағат бойы өткізілетін стандартты сынақ нәтижелеріне негізделген. Нақты энергияны тұтыну мұздату құралы қалай қолданылатынына және оның қай жерде орнатылғанына байланысты. ⁴⁾ Құрал қоршаған орта температурасы плюс 10 °С-дан плюс 38 °С-ға дейінгі аралықта пайдалануға арналған. Ескерту – Параметрлердің мәндері белгілі бір әдістемелер бойынша арнайы жабдықталған зертханаларда анықталады.		

лерде келтірілген. Кепілдемелік картада осы атаулар орыс тілінде келтірілген және параметрлердің мағыналары мен толымдаушылардың саны көрсетілген.

5.2 Тақтайшадағы ақпарат 11-суретке сәйкес бұйымда орыс тілінде көрсетілген.

3-кесте – Толымдаушылар

АТАУЫ	Саны, дана
Астыңғы кәрзеңке	кепілдемелік картада көрсетілген
МБ шыны сәресі	
Кәрзеңке	
Тұғыр (жидектер мен басқа ұсақ өнімдерді тоңазыту үшін) ¹⁾	
Ыдыс (көкөністер немесе жемістер үшін) ¹⁾	
Белгіш	
Ылғалдықты реттегішпен сәре ²⁾	
Шыны сәре (қоймалық)	
Аспалы ыдыс ¹⁾	
Шыны сәре ²⁾	
Бөтелкелерге арналған сәре	
Қақпақты сыйымдылық ³⁾	
Май салғыш	
Сыйымдылық ³⁾	
Бөтелкелерге арналған шектегіш	
Сыйымдылық (астыңғы) ⁴⁾	
Сыйымдылық (кішкентай)	
Slim space сыйымдылығы	
Артқы тірек	
Жұмыртқаларға арналған ішпек	
Балғындық бөлімінің ыдысы ⁵⁾	
¹⁾ Майларды және жылумен өңделген өнімдерді сақтауға шақталмаған ²⁾ Біркелкі бөлген кездегі максималды жүктеме 20 кг. ³⁾ Біркелкі бөлген кездегі максималды жүктеме 2,5 кг. ⁴⁾ Біркелкі бөлген кездегі максималды жүктеме 5 кг. ⁵⁾ Біркелкі бөлген кездегі максималды жүктеме 7,5 кг.	

ATLANT	Номиналды жалпы көлемі брутто, дм ³ : Номиналды пайдалы көлемі, дм ³ : – жаңа тамақ өнімдерін сақтауға арналған бөлік: – мұздату бөлігі: Номиналды мұздату қабілеті: Номиналды кернеу: Номиналды тоқ: Жібіту жүйесі тұтынатын номиналды қуат: Хладагент: R600a/Көбіктендіргіш: C-Pentane Хладагенттің салмағы: Беларусь Республикасында жасалған "АТЛАНТ" ЖАҚ, Победителей даң., 61, Минск қ.
Бұйымның моделі мен жасалуын көрсету	
Бұйымның климаттық классы	
Нормативтік құжат	
Бұйымның энергиялық тиімділік класы	
Сәйкестік белгілері	

11-сурет – Тақтайша

1 ÜMUMİ MƏLUMAT

1.1 Soyuducu şəkil 1 uyğun olaraq təzə ərzaqların dondurulması, dondurulmuş ərzaqların uzunmüddətli saxlanması və dondurucu kamerada qida buzu hazırlanması (gələcəkdə – DŞ); təzə qida məhsulların saxlanması üçün şöbədə təzə ərzaqların, içkilərin, meyvə və tərəvəzlərin soyudulması və qısa müddətdə saxlanması üçün (gələcəkdə – SŞ) nəzərdə tutulub.

Şəkil 1-ə uyğun olaraq SŞ təzəlik bölməsi var (bəzi soyuducu modellərdə). Təzəlik bölməsində temperatur SŞ 2 °C, daha aşağıdır, bu da təzə ət və balıq məhsullarının rəf ömrünü artırmağa imkan verir. Şöbədə tərəvəz, salat və aşağı temperatura həssas olan digər məhsulları saxlamaq məsləhət görülür. Yüklənmiş məhsulların maksimum kütləsi 7,5 kq-dan çox deyil.

1.2 Dondurucunun işlədilməsi üçün lazım olan ümumi sahə şəkil 2-də mm-lə göstərilən ölçülər əsasında təyin edilir.

Soyuducunun konstruksiyası qapının maksimal 110° dərəcə açılmasını təmin edir. Zərərin qarşısını almaq üçün qapının 110° çox açmaq üçün güc tətbiq etmək **QADAĞANDIR**.

1.3 –cü şəkilə uyğun olaraq soyuducunun qapısında idarəetmə bloku nəzərdə tutulub, hansı ki şöbələrdə temperaturun quraşdırmaq, soyucunu qoşmaq/söndürmək, funksiyalarını qoşmaq və işıqlı indikasiyasını imkan verir.

1.4 Soyuducunun funksiyaları aşağıdakılardır: «SŞ Super soyutma» (*), «Məzuniyyət» (⊗), «Qənaətli iş rejimi» («eco», ⊕), «Dondurma» (⊕), «İçkilərin soyudulması» (⊕), «Düymələrin bloklanması» («lock», ⊕), «SŞ açıq qapının səs siqnalizasiyası» («alarm»).

1.5 Soyuducuda işıqlandırmaq üçün işıqdiodlu lampa nəzərdə tutulur: Şəkil 1-də göstəriləni kimi tavanda və bölmənin arxa divarında.

1.6 Soyuducu avtomatik don açma sistemləri ilə təchiz edilib (gələcəkdə — No Frost sistemi).

1.7 Soyuducuda qapılar bağlandıqda qapıların tamamlanmasını təmin edən konstruktiv bir həll tətbiq olunur.

1.8 Soyuducu, cədvəldə göstərilən iqlim normalarına uyğun olan ətraf mühit temperatur diapazonunda istismar edilməlidir. Temperatur diapazonları iqlim siniflərinə olan uyğunluğu cədvəl 1-də göstərilmişdir.

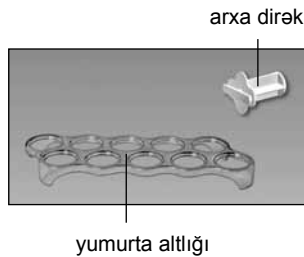
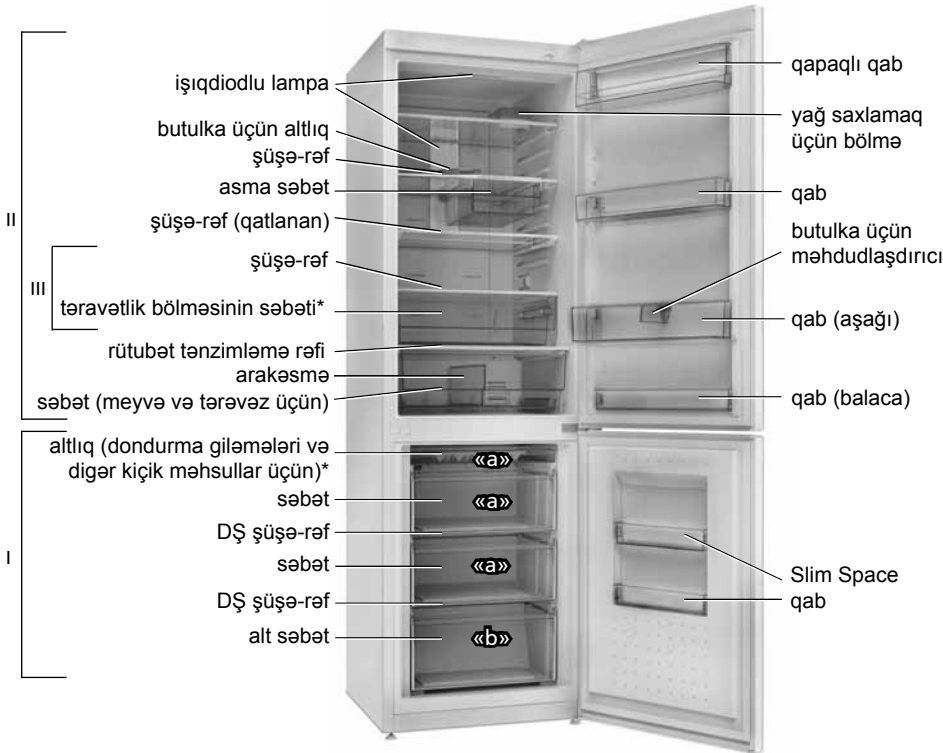

I – dondurucu şöbə (DŞ):

«a» – dondurma və saxlanma zonası;

«b» – saxlanma zonası;

II – təzə qida məhsulların saxlanması üçün şöbə (SŞ);

III – təzəlik bölməsi

* Soyuducu modelinə asılı olaraq çatdırılmaya daxildir.

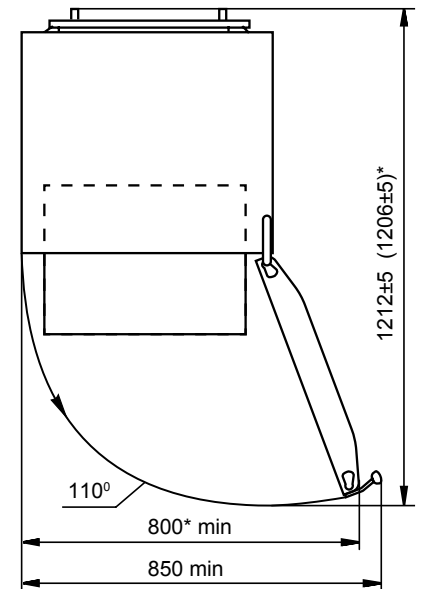
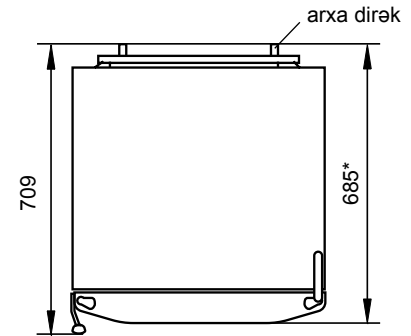

* XM-46XX-XX9-ND model üçün.

Şəkil 1 – Soyuducu və komplektə olunan hissələr

Şəkil 2 – Soyuducu (üstəndən görünüşü)

Cədvəl 1 — İqlim sinifləri

Sınıf	İşarəsi	Ətraf mühitin temperatur diapazonu, °C
Genişləndirilmiş Yumşaq	SN	10-la 32 arası
Yumşaq	N	16-la 32 arası
Subtropik	ST	16-la 38 arası
Tropik	T	16-la 43 arası

2 İDARƏETMƏ BLOKU

2.1 Şəkil 3-ə uyğun olaraq idarəetmə bloku displey və idarəetmə düymələrinə malikdir (gələcəkdə- düymələr).

DİQQƏT! Bütün düymələr sensor düymələridir və yüngül toxunuşdan işə düşürlər.

Blok idarəetməsi soyuducunu işə salmadan əvvəl çıxarılmalı nəzərdə tutulan bir filmə qorunur.

2.2 Soyuducunun işıqlandırılması zamanı ekranın arxa işığı daha az parlaq olur – enerji qənaət rejimi düyməyə toxunduqdan və ya SŞ qapısının bağlandıqdan sonra 20 saniyədə işə düşür. Hər hansı bir düyməyə toxunduğu və ya qapı açıldığı, nasazlıq kodunu göstərildiyi zaman, displey aktiv rejimə keçir - arxa işıq parlaq olur.

2.3 Displeyde (3-cü şəkildə şərti olaraq işıqlandırılıb) soyuducunun iş indikatorları göstərilir. Indikatorlar seçilən temperaturu göstərir və funksiyaların qoşulmasını qeyd edir.

2.4 İdarəetmə bloku soyuducunun və funksiyaların qoşulması/sönməsi zamanı qısamüddətli səs signalı verir.

2.5 DŞ-DA ARTMIŞ TEMPERATURUN İNDİKASIYASI (🔊)

2.5.1 Əgər DŞ-da temperatur artıbsa (məsələn, ilk qoşulma və ya yığışdırandan sonra qoşulma zamanı, təzə ərzaqların çox miqdarda qoyulduğundan sonra), onda 🔊 indikatoru yanacaqdır. Indikatorun 🔊 qısamüddətli qoşulması (məsələn, DŞ uzunmüddətli açıq qaldıqda) soyuducunun işləməməsi əlaməti deyil: şöbədə temperatur azaldıqda 🔊 indikatoru avtomatik olaraq sönmür.

İndikatorun uzunmüddətli qoşulması zamanı soyuducuda saxlanılan ərzaqların keyfiyyətini yoxlamaq və servis xidmətin mexanikini çağırmaq lazımdır.

İndikatorun 🔊 titrəməsi elektrik şəbəkəsində gərginlik verilişinin çatışmazlığına görə ərzaqların donunun açılmasının və ya onun növbəti qoşulması ilə olan müəyyən olunmayan müddətə söndürülməsi signalı ola bilər. Titrəyiş «alarm» düyməsi basıldıqda söndürülür.

2.6 İDARƏETMƏ BLOKUN HƏRF-RƏQƏM GÖSTƏRİCİLƏRİ

2.6.1 DŞ və SŞ-nin temperatur indikatorlarında soyuducunun işinin diaqnostikası ilə bağlı hərf-rəqəm göstəriciləri işıqlana bilər:

– «H». Şöbədə temperatur müəyyən edilmişdən artıq olsa yanıb-sönməyə başlayır (soyuducu elektrik şəbəkəyə qoşulduqda, şöbənin qapısı uzun müddət açıq qaldıqda, soyuducuya ərzaqların çox miqdarda yığılması zamanı və s.). Indikator şöbədə düzgün seçilmiş temperaturun bərpasından sonra sönmür;

– «L». Şöbədə temperatur müəyyən edilmişdən az olsa yanıb-sönməyə başlayır. Indikator şöbədə düzgün seçilmiş temperaturun bərpasından sonra sönmür;

– «SC». «SŞ Supersoyutma» funksiyası qoşulduğu zaman işıqlanır və onun söndürülməsindən sonra sönmür;

– «SF». «Dondurma» funksiyası qoşulduğu zaman işıqlanır və onun söndürülməsindən sonra sönmür;

– «F1», «F2», «F3», «E2». Nasazlıq olduqda qoşulur.

İdarə blokunda «F1», «F2», «F3», «E2», göstəriciləri yandıqda, və həmçinin «L», «H» isarələri 24 saatdan çox yanıb-söndükdə nasazlığın aradan qaldırılması üçün servis xidmətindən mexanik çağırılmalıdır.

3 SOYUDUCUNUN İŞİNİN İDARƏ EDİLMƏSİ

3.1 SOYUDUCUNUN QOŞULMASI

3.1.1 Soyuducunu elektrik şəbəkəyə qoşun. Soyuducuyu qoşmaq üçün 🔊 düyməni 3 saniyədən çox toxunub və saxlayın. «🔊» və «🔊» indikatorlar displeyde yanacaqdır, soyuducunun söndürülməzdən əvvəl qurulmuş olan bölmələrdəki temperatur və funksiya göstəriciləri görsənəcək. Indikatorlarda temperatur göstəriciləri yanıb-sönmə «H» ilə əvəz olunur, 🔊 indikator yanıb-sönməyə başlayır, bu bölmələrdəki temperaturun yüksək olmasındadır. 🔊 indikatorun yanıb-sönməsini «alarm» düyməsi ilə söndürmək lazımdır- indikator daimi yanacaqdır.

Sonra bölmələrə istənilən temperatur təyin edib və funksiyaları seçib bilərsiniz (zəruri olduqda). Temperatur göstəriciləri indikatorlarda yenidən yanıb-sönmə «H» ilə dəyişir.

Bir müddətdən sonra yanıb-sönmə «H» dayanır, 🔊 indikator sönmür və displeyde SŞ və DŞ-da müəyyən edilmiş temperaturları göstərilir. Soyuducuya qida məhsullarını qoya bilərsiniz.





Şəkil 3 – İdarəetmə bloku

3.2 ŞÖBƏDƏ TEMPERATURUN QURAŞDIRILMASI

3.2.1 Temperaturun mümkün olan seçim diapazonu:

- SŞ müsbət 2 °C -dən müsbət 8 °C -dək,
- DŞ mənfı 16 °C -dən mənfı 24 °C -dək.

3.2.2 Bölmədə temperaturun qurulması təkrar toxunaraq aparılır  – SŞ,  düymələri – DŞ displeyde istənilən temperatur göstərilməyə qədər. Düymə uzun müddət toxunduqda, temperatur göstəriciləri daim dəyişir.

DİQQƏT! DŞ-da temperatur mənfı 22 °C-dən mənfı 24 °C-yə və ya «Dondurma» funksiyası aktiv olduqda, SŞ-da temperatur müsbət 3 °C-dən müsbət 8 °C-dən diapozonunda məhdudlaşdırılacaq.

Şöbədə temperaturun, xüsusilə ilk qoşulmadan, həmçinin soyuducunun təmizlənməsindən sonra seçilmiş qiymətini əldə etmək üçün müəyyən vaxt lazımdır.

DİQQƏT! Elektrik şəbəkədə gərginlik verilməsinin dayandırılması soyuducunun sonrakı işinə təsir etmir. Elektrik şəbəkədə gərginliyin verilməsi bərpa olunduqda soyuducu şöbələrdə əvvəllər müəyyən edilmiş temperatur parametrləri ilə işləməyə davam edəcəkdir.

3.3 FUNKSİYALARIN QOŞULUB/SÖNMƏSİ

3.3.1 Funksiya müvafiq düyməyə toxunaraq işə salınır – şəkil 3-çə uyğun olaraq müvafiq funksiyanın indikatoru displeyde işıqlanır. Düyməyə yenidən toxunduqda göstərici və funksiya sönmür.

DİQQƏT! Elektrik enerjisi verilməsinin çatışmazlığı və ya onun dayandırılması zaman avtomatik olaraq «SŞ Super soyutma», «Dondurma» funksiyaları sönmür və onları yenidən qoşmaq lazımdır. «Məzuniyyət», «Düymələrin bloklanması», «Qənaətli iş rejimi», «İçkilərin soyudulması» «SŞ açıq qapının səs siqnalizasiyası» funksiyaları avtomatik olaraq sönmür.

3.4 «SŞ SUPERSOYUTMA» FUNKSİYASI (✱)

3.4.1 Funksiyayı SŞ içkilərin və ya çox miqdarda olan ərzaqların tez müddətə soyutması üçün qoşmaq məsləhət görülür. Funksiyaların qoşulması zamanı SŞ ərzaqların tez müddətə soyudulması üçün temperatur minimuma düşür.

3.4.2 Funksiyayı işə salmaq ✱ düyməsi ilə baş verir – displeyde  indikator sönmür, «SC» (SŞ-in rəqəmsal temperatur indikatorunda) və ✱ indikatoru işıqlanır.

3.4.3 Funksiya 6 saatdan sonra avtomatik olaraq sönmür və yaxud ✱ düyməsinə toxunaraq söndürmək olar –  indikator yanır, ✱ indikator və «SC» sönmür.

DİQQƏT! «SŞ Super soyutma», «Məzuniyyət» funksiyası qoşulduqda avtomatik olaraq sönmür və «Qənaətli iş rejimi» və «Məzuniyyət» funksiyaları işlədiyi vaxtda qoşulmur.

3.5 «BURAXILIŞ» FUNKSİYASI (⚙)

3.5.1 1 Funksiyayı uzunmüddətli (14 gündən artıq) evdən getdiyi zaman söndürmək məsləhət görülür. Funksiyanın seçimi zamanı SŞ müsbət 15 °C temperaturu quraşdırılır, bu işə ərzaqsız bağlı yerdə pis qoxunun yaranmasının qarşısını alır. Ərzaqları əvvəlcədən SŞ çıxarmaq məsləhət görülür.

3.5.2 Funksiyanın qoşulması ⚙ düyməsi ilə həyata keçirilir – displeyde  indikator yanır və SŞ-nin rəqəmsal indikatorunda «15» göstərilir.

3.5.3 Təkrar ⚙ düyməyə toxunduqda funksiya və indikator sönmür.

3.6 «SŞ AÇIQ QAPININ SƏS SİQNALİZASİYASISI» FUNKSİYASI

3.6.1 Funksiyayı işə salmaq üçün «alarm» düyməsini toxunaraq 3 saniyədən artıq basıb saxlayın – displeyde «alarm» indikatoru işıqlanacaq.



SŞ istismarı zamanı qapı 60 saniyə açıq qalıdıqda səsli siqnal qoşulur və bölmənin qapısını örtüldükdə dayanır.

Əgər SŞ qapısı açıqdısa, «alarm» düyməsi ilə səsli siqnalı söndürmək olar, amma 3 dəqiqədən sonra o yenidən təkrarlanacaq, 5 dəqiqədən sonra işə SŞ –də işıqlandırma parlaqlığı azalacaq.

3.6.2 SŞ qapısının açıq olduğu halda səsli siqnalizasiyasının söndürülməsi uzunmüddətli «alarm» düyməsinə toxunmaqla həyata keçirilir – indikator sönmür.

3.7 «QƏNAƏTLİ İŞ REJİMİ» FUNKSİYASI («eco»,)

3.7.1 Funksiya işə salındıqda, soyuducu optimal enerji istehlakı rejimində işə başlayır.

3.7.2 Funksiyanın işə salınması «eco» düyməsi ilə aparılır – displeyde  indikatoru yanır və SŞ temperatur indikatorunda – müsbət 5 °C, DŞ – mənfı 16 °C göstərilir. 5 saniyə sonra displey sönmür və indikator  enerji qənaət rejiminə keçir. Hər hansı bir düyməyə toxunduğunuzda, yüksək temperatur indikatoru  göründükdə və ya qapı açıldığında displey aktiv rejimə keçir – işıqlandırma daha parlaq olur.



3.7.3 «Eco» düyməsinə toxunduqda funksiya sönmür, göstərici sönmür.



DİQQƏT! «Supersoyutma», «Dondurma» və «İçkilərin soyudulması» funksiyalarının qoşulduğu zaman «Qənaətli iş rejimi» funksiyası qoşulmur.

DİQQƏT! «Qənaətli iş rejimi» funksiyası işlədiyi zaman bölmələrdə temperaturu dəyişmək mümkün deyil.

3.8 «DONDURMA» FUNKSİYASI (❄)

3.8.1 Funksiya DŞ 4 kq-dan artıq olan ərzaqların dondurulması üçün nəzərdə tutulub. «Dondurma» funksiyasını əvvəlcədən, yəni DŞ-yə ərzaqlar doldurulmamışdan 24 saat əvvəl qoşmaq lazımdır.

3.8.2 Funksiyayı qoşmaq üçün düyməsinin basmaqla  – displeyde  indikatoru sönmür, displeyde «SF» (SŞ-da rəqəmsal temperatur indikatorunda) və  indikator qoşulur.



3.8.3 Funksiyanın söndürülməsi 50 saatdan sonra avtomatik olaraq aparılır və yaxud  düyməsinin basmağı ilə –  indikatoru qoşulur,  и «SF» indikatoru yanır.



DİQQƏT! «Dondurma» funksiyası «Qənaətli iş rejimi» qoşulduğu zaman işə düşmür.

3.9 DŞ «İÇKİLƏRİN SOYUDULMASI» FUNKSİYASI (🚪)

3.9.1 Funksiya içkilərin 30 dəqiqə ərzində sürətli soyudulması üçün xidmət edir.

3.9.2 Funksiyayı işə salınması  düyməsi ilə işə həyata keçirilir – displeyde indikator  yanır.

30 dəqiqədən sonra səs siqnalı səslənir və displeyde  indikator yanır – sönmür. Funksiyayı  düyməsi ilə söndürmək lazımdır – funksiyanın indikatoru  sönməkdir.

3.9.3 Vaxtından əvvəl funksiyayı söndürmək gerek olsa  düyməsinə toxunmaq gərəkdir – funksiyanın indikatoru  sönməkdir.

DİQQƏT! Soyudulmanın vaxtı başa çatdıqda DŞ içkiləri çıxarmağa unutmayın.

DİQQƏT! Soyudulma vaxtının hesabı elektrik verilməsinin çatışmazlığı halında bərpa olunur.

DİQQƏT! Funksiyası «Qənaətli iş rejimi» qoşulduğu zaman işə düşmür.

3.10 «DÜYMƏLƏRİN BLOKLAŞDIRMA» FUNKSİYASI («lock»)

3.10.1 Funksiyayı işə salmaq üçün «eco» və «alarm» düymələrini toxunaraq 3 saniyə içində saxlayın (şəkil 3-də  simvolu işarələnibdir). Displeyde «lock» indikatoru yanaraq, «eco» və «alarm» düymələrindən başqa bütün idarə etmə blokun düymələri bloka düşəcəkdir.

3.10.2 Funksiya söndürmək üçün «eco» və «alarm» düymələrini toxunaraq 3 saniyə içində basıb saxlayın – səsli siqnal səslənəcə və «lock» inditkatoru sönməkdir.

3.11 SOYUDUCUNUN QOŞULMASI VƏ SÖNDÜRÜLMƏSİ

3.11.1 Soyuducunu söndürmək üçün  düyməsini 3 saniyə ərzində sıxaraq saxlamaq lazımdır – səsli siqnal səslənir, displey və indikatorlar sönmür.

Təkrarən  düymənin uzunmüddətli basılması zamanı soyuducu mümkün gecikmə ilə yenidən işə başlayır.

3.11.2 Soyuducunu söndürmək üçün elektrik şəbəkədən bəsləyici şnurunu çıxarmaq lazımdır.

4 SOYUDUCUNUN İSTİSMARI

4.1 SŞ İSTİSMARI

DİQQƏT! Ərzaqı SŞ-nin sağ divarında yerləşən temperatur sensoruna çox yaxın yerləşdirmək olmaz (Şəkil 4).

4.1.1 Asılı qab (şəkil 5) pendir və kolbasa məmulatlarını saxlamaq üçün nəzərdə tutulur. O şüşə-rəfin altında bu qab üçün nəzərdə tutulmuş yuvaya (paz) malik xüsusi mexanizm üzərində yerləşdirilir. Ərzaqı yerləşdirmək üçün qabı özünə tərəf (bayıra) çəkmək lazımdır.

Qabı ayrı şüşə-rəfə yerləşdirmək üçün onu yuvadan çıxartmaq

SŞ-də temperatur indikatoru

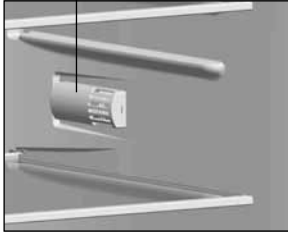

Şəkil 4

hərəkət edən paz

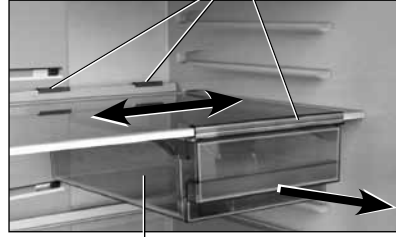

asılı qab

Şəkil 5

butulka üçün məhdudlaşdırıcı

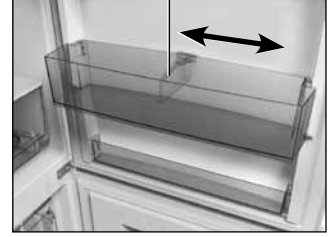

Şəkil 6

lazımdır. Bunun üçün onu axıradək özünə tərəf çəkib yuxarı qaldırmaq zəruridir.

Sonra üzərində yuvaların yerləşdiyi xüsusi mexanizmi çıxartmaq lazımdır:

- arxa kənarını qaldıraraq rəf şüşəsini bir az özünüzə tərəf çəkin;
- bunun üçün mexanizmin arxa hissəsini qaldırmaq, onun şüşərəflə birləşdiyi yerdən çıxartmaq.

- arxa hissəni aşağı buraxmaq, mexanizmi özünə tərəf çəkmək və bu zaman ön hissəni şüşə-rəfdən azad etmək.

Qabı və mexanizmi yeni şüşə-rəfə əks ardıcılıqla yerləşdirmək lazımdır.

4.1.2 Soyuducunun içərisindən səmərəli istifadə etmək üçün, butulkalara xüsusi altlıq nəzərdə tutulur. Butulkaları soyuducuda yerləşdirdikdə, onların SŞ arxa divarına toxunmamasını təmin edin.

Butulkalar üçün altlığı yuxarıdan ikinci şüşə-rəfə yerləşdirmək məsləhət görülür. Bu zaman içkilər optimal dərəcədə soyuyur.

4.1.3 Butulkalar üçün məhdudlaşdırıcı (şəkil 6), qapının açılıb örtülməsi zamanı butulkaların açmasının qarşısını alır.

4.1.4 Kimyəvi anbarda yüksək çənlər yerləşdirmək lazımdırsa, rəf şüşənin (qatlanan) ön hissəsini qaldırmaq və şəkil 7-ə uyğun olaraq arxa hissəsini itələmək lazımdır.

Rəf şüşəsini (qatlanan) orijinal vəziyyətinə qaytarmaq üçün ön hissəni biraz qaldırıb özünüzə tərəf çəkməlisiniz.

SŞ-dən rəf şüşəsini (qatlama) almaq lazım olduqda, əvvəlcə ön hissəsini qaldıraraq yuxarı qaldırılmalı, sonra arxa hissəsini qaldıraraq çıxarmalısınız.

4.1.5 SŞ-nin qapısındakı qab (kiçik) qablaşdırılmış kiçik məhsulların saxlanması üçün nəzərdə tutulmuşdur.

Qabı çıxartmaq üçün, iki əllə onu qaldırmaq və qapıdakı yarığı bağlayıcı elementlərdən azad etmək lazımdır.

4.1.6 Məhsulların daxil olunması və ya çıxardılması üçün tərvət bölməsinin qabını (soyuducuda olduqda) və (meyvə və tərəvəz) qabını özünüzə tərəfə axıradək dartmaq lazımdır.

Bu qabı rahat işlətmək üçün, o, istiqamətverici diyircəklərin köməyi ilə hərəkət edir.

SŞ-dən qabı çıxartmaq üçün əvvəl onu özünüzə tərəf sona qədər çəkmək, sonra yan və ön səthlərdən tutaraq azca yuxarı qaldırıb hər iki tərəfdən qabın rolilərini istiqamətləndiricilərdən azad etmək lazımdır. Qabı soyuducuya qoymaq üçün, diyircəklərini iki tərəfdə yerləşən istiqamətvericilərə taxmaq, bir balaca qabı qaldırmaq və geriye salmaq lazımdır.

4.1.7 8-cu şəkildə göstərdiyimiz kimi, meyvə və tərəvəz üçün qabda ara kəsmə var, bu arakəsmə istiqamətləndirici oyuqların köməyi ilə üç vəziyyətdə quraşdırıla bilər.

Zərurət olduqda qabı SŞ-dən çıxarmaq, yaxud da ayırıcını təkrar quraşdırmaq üçün lazımdır:

- qapını axıra qədər açmaq, qapıdan qutunu (aşağıdakı) çıxarmaq və qabı götürmək (4.1.6-ya uyğun olaraq);

- qabdan ayırıcını çıxarmaq və yönəldici yarıq boyunca axıra qədər aşağı hərəkət etdirərək yeni yerə yerləşdirmək.

4.1.8 Qabda (meyvə və tərəvəz üçün) məhsulların optimal saxlama şəraitini təmin etmək üçün rütubətin tənzimlənməsi nəzərdə tutulmuşdur. Məhsullar rütubətə nizamlanmış səviyyəsi sayəsində daha çox öz tərvətini saxlaya bilər.

Qabın (tərəvəz və ya meyvə üçün) üzərində rütubət nizamlayıcısı ilə rəf 1-ci şəkilə uyğun olaraq qurulmuşdur. Rütubət tənzimlənməsi qapaqlar əqrəbi istiqamətində 9-cu şəkillə uyğun olaraq həyata keçirilir:

- «**low**» (aşağı rütubət) vəziyyəti qablaşdırılmış qida məhsullarının uzunmüddətli saxlanması üçün münasibdir;

Qapağı özünüzə tərəf çəkmək gərəkdir- havalandırma dəlikləri açılır, temperatur və rütubət aşağı düşür;

- «**high**» (yuxarı rütubət) vəziyyəti yüksək nəmlik olan qablaşdırılmamış qida məhsullarının qısa müddətli saxlanması üçün uyğundur məsələn salat, tərəvəz, meyvə. Qapağı özünüzdən çəkmək gərəkdir- havalandırma dəlikləri bağlanır, temperatur və rütubət qalxır;

şüşə-rəf(qatlanan)

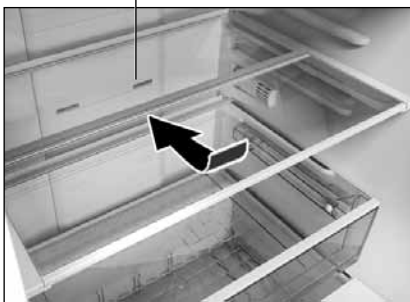

Şəkil 7

arakəsmə

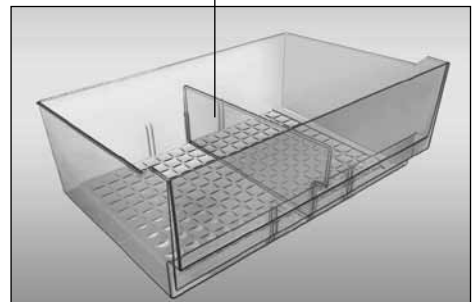

Şəkil 8

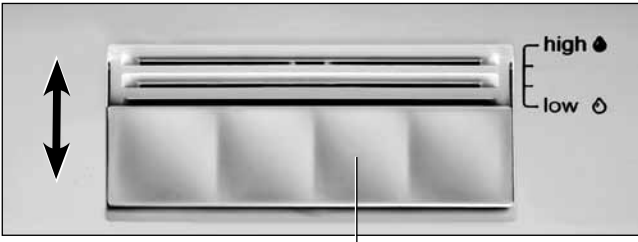

qapaq
Şəkil 9

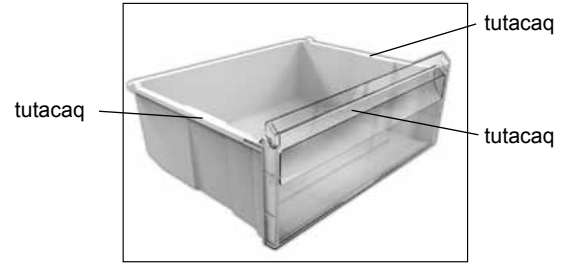

Şəkil 10 – Səbət

Şəkil 9-a uyğun olaraq «low» və «high» bölmələrinin arasında qapağın iki aralıq vəziyyəti nəzərdə tutulub ki, havalandırma dəlikləri tam olaraq açıq/bağlı deyillər.

Qabda optimal rütubət yaratmaq üçün (tərəvəz və ya meyvələr üçün) yüklənmiş məhsulların sayını nəzərə alaraq, qapağın lazımi vəziyyətdə yerləşdirilməsini təmin etməlisiniz.

4.2 DŞ İSTISMARI

4.2.1 DŞ-nin səbətlərinin ön hissəsində tutacaq var. Bu tutacaqlar vasitəsilə səbətlər çəkilir ərzaq yüklənir və ya boşaldılır. Eləcə də soyuducudan kənarında rahat daşımaq üçün səbətlərin yan tərəflərində də tutacaqlar var (alt səbətdən başqa) (şəkil 10).

Bəzi soyuducu modellərində böyük həcmli «BIG BOX» səbətləri nəzərdə tutulub.

4.2.2 Səbətlərin üzərində dondurulmuş ərzağın ev şəraitində

məsləhət görülən saxlama müddətini göstərən piktoqramlar (vaxt ayla) əks olunmuşdur

4.2.3 1-ci şəkilə uyğun olaraq (olduğu təqdirdə) pelmenlər, kiçik ət parçaları giləmeyvə və sairəni giləmeyvə və kiçik ərzaq məhsulları üçün nəzərdə tutulmuş altıqda dondurmaq məsləhət görülür. Dondurduqdan sonra ərzaqları qablaşdırmaq və saxlamaq üçün DH-nin səbətlərinə yerləşdirmək lazımdır

4.2.4 Dondurucunun qapısına asılmış Slim Space qabları, az müddətə saxlanması nəzərdə tutulmuş, tez-tez işlənən dondurulmuş ərzaqlar üçün nəzərdə tutulmuşdur. Qabı yerindən çıxartmaq üçün onu iki əllə tutaraq yuxarı qaldırmaq və qapıya bağlanmış elementin yuvasından azad etmək.

DİQQƏT! Ərzaq məhsullarını No Frost sisteminin hava kanallarını tutmaq üçün DŞ bölümünün arxa divarına bitişik qoymayın.

5 TEXNIKI SIYAHİ (MIKROFIŞ) VƏ KOMPLEKTASIYA

5.1 Texniki xarakteristikası və komplektləşdiricilərin adları ikinci və üçüncü cədvəldə verilmişdir.

Zəmanət kartında bu adlar rus dilində verilmiş, eləcə də

Cədvəl 2 – Texniki siyahı

ADLANDIRMA	Göstərici	
Ticarət markası	Xüsusiyyətlərə uyğun olan göstəricilər zamanət kartında göstərilmişdir	
Model		
Soyuducu cihazın kateqoriyası ¹⁾		
Enerji effektivliyinin sinfi ²⁾		
Müsbət 25 °C ətraf temperatur şəraitində nominal illik enerji sərfiyyəti, kVt·saat/il ³⁾		
Nominal faydalı həcm, dm ³		təzə qida məhsulların saxlanma bölməsinin
		dondurucu bölmənin
Buz bağlamayan bölmə (No Frost)		
Qida məhsullarının dondurucu bölməsində mənfı 18 °C-dən mənfı 9 °C-dək temperatur yüksəlişinin nominal vaxtı, saat		
Ətraf mühit temperaturunun müsbət 25 °C olduqda nominal donma gücü, kq/gün		
İqlim sinfi ⁴⁾		
Səs gücünün korreksiya olunmuş səviyyəsi, dB, çox olmayaraq		
Daxilən quraşdırılmış cihaz		
Nominal ümumi həcm brutto, dm ³		
Dondurucu bölmənin nominal ümumi həcmi brutto, dm ³		
Nominal faydalı saxlanma sahəsi, dm ²		
Qabarit ölçüləri, mm		hündürlük
		eni
		dərnlk
Net çəki, kq daha çox olmayaraq		
Dondurulmuş qida məhsullarının saxlanma temperaturu, °C, artıq olmayaraq		
Təzə qida məhsullarının saxlanma temperaturu, °C		
Təzə qida məhsullarının orta saxlanma temperaturu, °C, artıq olmayaraq		
Gümüşün miqdarı, q		
Qızılın miqdarı, q		

¹⁾ Kateqoriya СТБ 2474-2020 uyğun olaraq müəyyən edilmişdir.

²⁾ A+++ -dan (daha çox effektiv) G-ya qədər (daha az effektiv).

³⁾ Elektrik sərfiyyəti 24 saat ərzində həyata keçirilən standart sınaqların nəticələrinə əsaslanır. Faktiki enerji sərfiyyəti soyuducu cihazın necə istifadə olunacağına və harada quraşdırılacağına bağlıdır.

⁴⁾ Cihaz ətraf mühit temperaturun müsbət 10 °C-dən müsbət 38-yə °C-dən qədər istifadə üçün nəzərdə tutulmuşdur.

Qeyd – Texniki xüsusiyyətlərin təyin olunması xüsusi avadanlıqlarla təmin olunmuş laboratoriyalarda müəyyən metodikalarla həyat keçirilir.

komplektləşdiricilərin sayı və parametrlər göstərilmişdir.

5.2 Cədvəldə 11-cu şəkilə əsasən məhsul haqda verilmiş məlumat rus dilindədir.

Cədvəl 3 – Komplektləşdiricilər

Adı	Sayı
Alt səbət	zəmanət kartında göstərilib
DŞ şüşə-rəf	
Səbət	
Altlıq (dondurma giləmələri və digər kiçik məhsullar üçün) ¹⁾	
Səbət (meyvə və tərəvəz üçün) ¹⁾	
Arakəsmə	
Rütubət tənzimləmə rəfi ²⁾	
Şüşə-rəf (qatlanan)	
Asma səbət ¹⁾	
Şüşə-rəf ²⁾	
Butulka saxlanması üçün rəf	
Qapaqlı qab ³⁾	
Yağ saxlamaq üçün bölmə	
Qab ³⁾	
Butulka üçün məhdudlaşdırıcı	
Qab (aşağı) ⁴⁾	
Qab (balaca)	
Slim space qab	
Arxa dirək	
Yumurta altlığı	
Tərəvəz bölməsinin səbeti ⁵⁾	
¹⁾ İstilik emalını keçmiş yağ və ərzağın saxlanmazı üçün nəzərdə tutulmayıb.	
²⁾ Bərabər şəkildə paylanmada maksimal yükləmə 20 kq.	
³⁾ Bərabər şəkildə paylanmada maksimal yükləmə 2,5 kq.	
⁴⁾ Bərabər şəkildə paylanmada maksimal yükləmə 5 kq.	
⁵⁾ Bərabər şəkildə paylanmada maksimal yükləmə 7,5 kq.	

ATLANT	
Məhsul göstəricisi və model	Nominal ümumi həcmi brutto, dm ³ : Nominal faydalı həcmi, dm ³ : – təzə qida məhsullarının saxlanması üçün bölmə: – dondurucu bölmə:
Məhsulun klimat sinfi	Nominal dondurma qabiliyyəti: Nominal gərginlik: Nominal cərəyan:
Normativ sənəd	Ərimə sisteminin nominal gücü: Soyuducu məhlul (xladaqent): R600a/köpükl.: C-Pentane
Məhsulun enerji effektivliyi sinfi	Soyuducu məhlulun kütləsi: Belarus Respublikasında istehsal olunub "ATLANT" QSC, Pobediteley pr., 61, Minsk ş.
Uyğunluq işarələri	

Şəkil 11 – Boşqab

1 INFORMAȚII GENERALE

1.1 Frigiderul prezentat în figura 1 este menit pentru congelarea alimentelor proaspete, păstrarea alimentelor deja congelate și prepararea gheții alimentare în compartimentul congelator (în continuare – CC); pentru răcirea/refrigerarea și depozitarea pe termen scurt a alimentelor proaspete, a băuturilor, a legumelor și a fructelor în compartimentul pentru depozitarea alimentelor proaspete (în continuare – CF).

În CF (unele modele de frigider) se află compartimentul Fresh după cum este indicat în figura 1. Temperatura în compartimentul Fresh este mai scăzută decât în CF cu aproximativ 2 °C, ceea ce permite creșterea duratei de conservare a cărnii proaspete și a produselor din pește. Nu se recomandă depozitarea legumelor, salatelor și altor produse susceptibile la temperaturi scăzute în acest compartiment. Masa maximă a produselor care trebuie încărcate nu depășește 7,5 kg.

1.2 Spațiul total necesar exploatării frigiderului este determinat de dimensiunile indicate, în milimetri, în figura 2. Proiectarea frigiderului oferă unghiul maxim de deschidere a ușii – 110°. Pentru a evita

deteriorarea, **SE INTERZICE** să aplicați forța pentru a deschide ușa la un unghi mai mare de 110°.

1.3 Pe ușa frigiderului se află panoul de control după cum este indicat în figura 3, care vă permite să setați temperatura în compartimente, să porniți/opriți frigiderul, să activați funcții, și care vă furnizează o indicare luminoasă pe display.

1.4 Frigiderul are următoarele funcții: «Extrarefrigerare a CF» (☒), «Vacanță» (☒), «Regim de lucru econom» («eco», Ⓞ), «Congelare» (⊗), «Răcire băuturi» (☑), «Blocarea tastelor» («lock», Ⓛ), «Semnal sonor ușă deschisă a CF» («alarm»).

1.5 Pentru iluminare în frigider există LED-uri: pe tavan și pe partea din spate a compartimentului, conform figurii 1.

1.6 Frigiderul este echipat cu un sistem care împiedică formarea brumei (în continuare – sistemul No Frost).

1.7 Frigiderul este aplicată o soluție constructivă care asigură reglarea fină a ușilor la închidere.

1.8 Frigiderul ar trebui utilizat într-o gamă de temperatură a mediului ambiant care corespunde claselor climatice indicate pe plăcuța sa. Corespunderea dintre gama de temperaturi și clasele climatice este prezentată în tabelul 1.

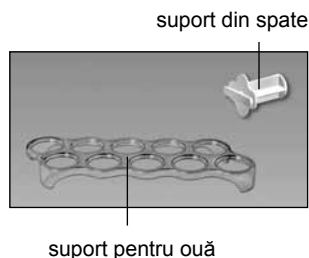
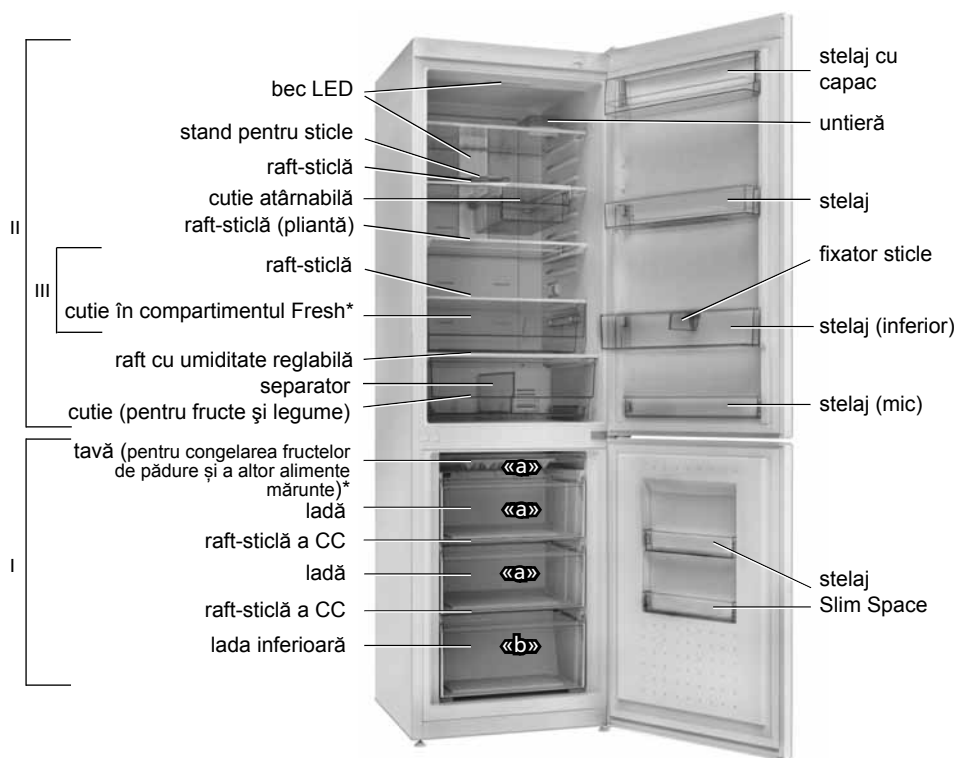

I – compartimentul congelator (CC);
 «a» – compartimentul de congelare și depozitare;
 «b» – compartimentul de depozitare;
 II – compartimentul pentru depozitarea alimentelor proaspete (CF);
 III – compartimentul proapețime «Fresh»

* Este inclus în setul de livrare în funcție de modelul frigiderului.

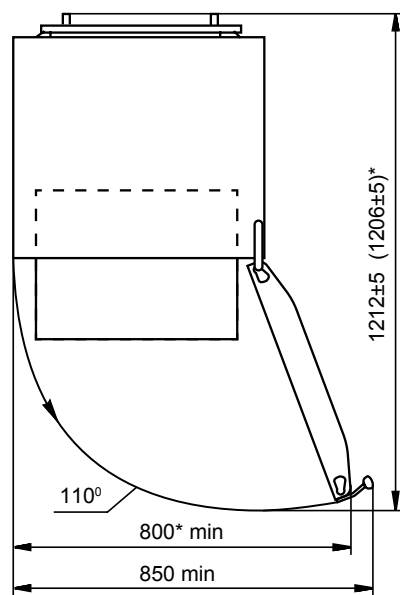
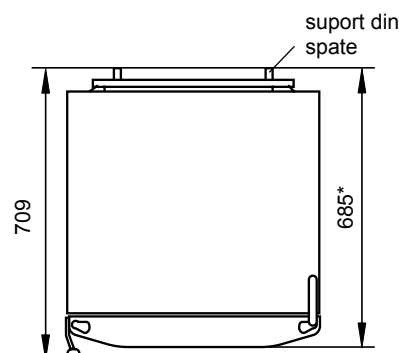

* Pentru modelele XM-46XX-XX9-ND.

Figura 1 – Frigiderul și piesele accesorii

Figura 2 – Frigiderul (vedere de sus)

Tabelul 1 — Clasele climatice

Clasa	Simbolul	Temperatura ambientală, °C
Subnormală	SN	de la 10 până la 32
Normală	N	de la 16 până la 32
Subtropicală	ST	de la 16 până la 38
Tropicală	T	de la 16 până la 43

2 PANOUL DE CONTROL

2.1 Panoul de control are un display și taste de comandă (în continuare – taste).

ATENȚIE! Toate tastele sunt senzoriale și se acționează printr-o atingere ușoară.

Panoul de control este protejat de o peliculă, care trebuie îndepărtată înainte de folosirea frigiderului.

2.2 În timpul funcționării frigiderului, iluminarea de fundal a display-ului devine mai puțin luminoasă – se activează funcția de economisire a energiei în timp de 20 de secunde de la ultima atingere a tastelor sau de la închiderea ușii CF. La atingerea oricărei taste sau când deschideți ușa, sau în timpul semnalului luminos a apariției defecțiunii, display-ul trece în modul activ – luminițele de fundal devin luminoase.

2.3 Display-ul arată indicatorii de funcționare a frigiderului (prezentate demonstrativ în figura 3). Indicatorii afișează temperatura selectată și indică activarea funcțiilor.

2.4 Panoul de control oferă un semnal sonor scurt atunci când frigiderul și funcțiile sale sunt pornite/oprite.

2.5 INDICAREA UNEI TEMPERATURI RIDICATE ÎN INTERIORUL CC (🔴)

2.5.1 Indicatorul 🔴 luminează, dacă temperatura în CC este ridicată (de exemplu la prima pornire sau la conectarea după curățire, după plasarea unei cantități mari de alimente proaspete). Pornirea indicatorului pe o durată scurtă (de exemplu în timpul când ușa CC este deschisă pe o perioadă mare de timp) nu este un semn de defecțiune a frigiderului: când temperatura în compartiment va scădea indicatorul 🔴 se va deconecta în mod automat.

În cazul pornirii indicatorului pe o perioadă îndelungată verificați starea alimentelor depozitate și chemați specialistul de la serviciul de întreținere.

Clipirea indicatorului 🔴 este un semnal că alimentele se decongelează ca urmare a tensiunii electrice oscilante din rețea sau din cauza deconectării pe o perioadă nedeterminată cu o pornire ulterioară. Clipirea indicatorului se deconectează tastând tasta «alarm».

2.6 INDICAȚIILE ALFANUMERICE ALE PANOULUI DE CONTROL

2.6.1 Indicatoarele de temperatură ale CC și CF ar putea să lumineze niște indici alfanumerici în relație cu diagnosticul funcționării frigiderului:

– «H». Clipește atunci când temperatura în compartiment este superioară celei setate (la conectarea frigiderului la rețeaua electrică, la deschiderea ușii compartimentului pe o perioadă lungă de timp, la depozitarea unei cantități mari de alimente proaspete, ș.a.) Indicatorul se va deconecta în momentul când temperatura în compartiment va reveni la cea setată inițial;

– «L». Clipește dacă temperatura este inferioară celei setate. Se va deconecta în momentul când temperatura în compartiment va reveni la cea setată inițial;

– «SC». Se aprinde la pornirea funcției «Extrarefrigerare a CF» și se stinge după deconectarea acesteia;

– «SF». Se aprinde la pornirea funcției «Congelare» și se stinge după deconectarea acesteia;

– «F1», «F2», «F3», «E2». Se aprind în caz de defecțiuni.

Atunci când pe panoul de control luminează indicatorii «F1», «F2», «F3», «E2», și la clipirea indicatorilor «L», «H» mai mult de 24 h este necesar să apelați la specialistul de la serviciul de întreținere.

3 REGLAREA FUNCȚIONĂRII FRIGIDERULUI

3.1 CONECTAREA FRIGIDERULUI

3.1.1 Conectați frigiderul la rețeaua electrică. Pentru a porni frigiderul, atingeți și mențineți apăsat butonul 🔴 timp de 3 secunde și mai mult. Pe ecran se vor aprinde indicatorii «🔴» și «🔴», indicele de temperatură în compartimentele și indicatoarele de funcționare care au fost setate înainte ca frigiderul să fie oprit. Indicațiile temperaturii pe indicatoare se schimbă în intermitente «H», începe să intermită indicatorul 🔴, deoarece temperatură în compartiment este ridicată. Intermitența indicatorului 🔴 urmează să o deconectați cu butonul «alarm» – indicatorul va lumina permanent.





Figura 3 – Panoul de control

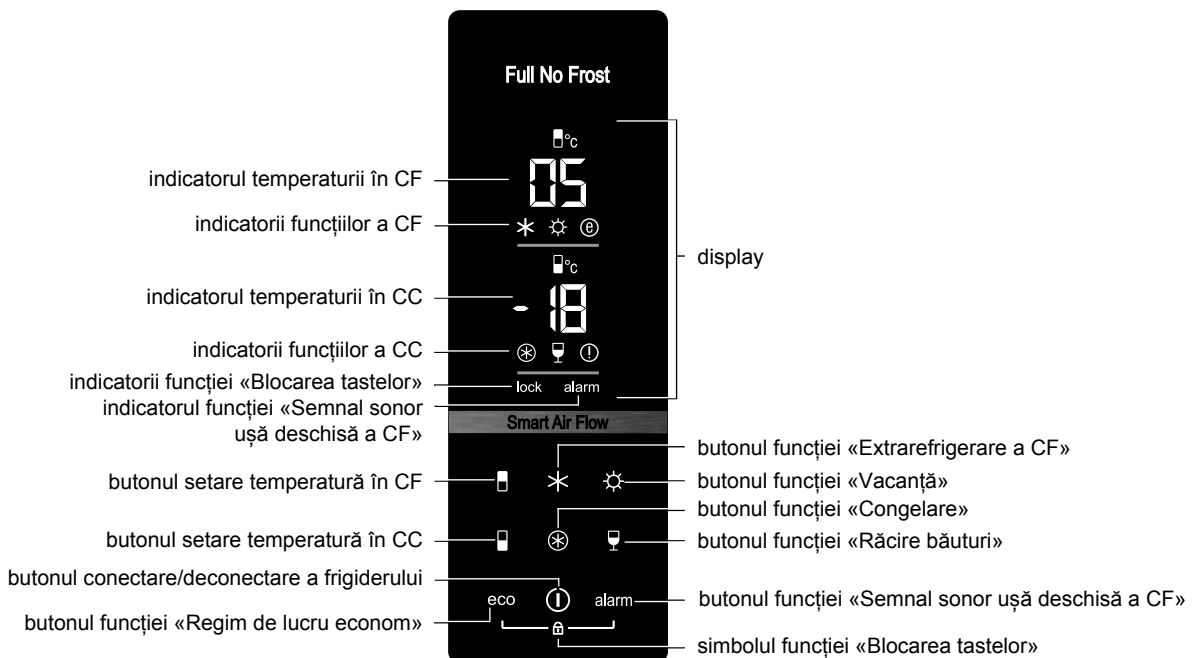

Apoi puteți seta temperatura dorită în compartimente și puteți selecta funcțiile (dacă este necesar). Indicațiile temperaturii pe indicatoare vor deveni din nou intermitente «H».

Peste o perioadă de timp «H» conținește, indicatorul  se stinge iar pe ecran apar indicii temperaturilor setate în CF și CC. Puteți depozita alimentele în frigider.

3.2 SETAREA TEMPERATURII ÎN COMPARTIMENT

3.2.1 Temperatura posibilă de selectat:

- în CF de la +2 °C până la +8 °C;
- în CC de la -16 °C până la -24 °C.

3.2.2 Setarea temperaturii în compartiment se face prin atingerea repetată a butonului  – în CF, butonului  – în CC până la indicarea pe ecran a temperaturii necesare. La atingerea prelungită a butonului, temperatura se va schimba continuu.

ATENȚIE! La setarea în CC a temperaturii de la -22 °C până la -24 °C, sau la pornirea funcției «Congelare», în CF va fi posibil de selectat doar o temperatură de la +3 °C până la +8 °C.

Pentru a fi atinsă temperatura selectată în compartiment, este nevoie de o anumită perioadă de timp, în special după prima pornire, precum și după curățarea frigiderului.

ATENȚIE! Întreruperea curentului în rețeaua electrică nu afectează funcționarea ulterioară a frigiderului. După repornirea curentului electric, frigiderul va continua să funcționeze în regimul de temperatură stabilit anterior pentru compartimente.



3.3 CONECTAREA/DECONNECTAREA FUNCȚIILOR



3.3.1 Fiecare funcție este pornită prin atingerea butonului corespunzător – indicatorul funcției se aprinde pe display după cum este prezentat în figura 3. Când butonul este atins din nou, indicatorul se stinge, funcția este oprită.

ATENȚIE! Întreruperea curentului în rețeaua electrică sau în cazul tensiunii instabile funcțiile «Extrarefrigerare a CF», «Congelare» se vor deconecta în mod automat, fiind necesar să le porniți din nou. Funcțiile «Vacanță», «Regim de lucru econom», «Răcire băuturi», «Blocarea tastelor», «Semnal sonor ușă deschisă a CF» nu se deconectează în mod automat.

3.4 FUNCȚIA «EXTRAREFRIGERARE A CF»

3.4.1 Se recomandă includerea funcției date dacă este necesară o răcire rapidă a băuturilor sau a unui număr mare de alimente proaspete în CF. Când funcția este pornită, temperatura din CF scade la valoarea minimă pentru răcirea rapidă a alimentelor.



3.4.2 Funcția se include tastând butonul  – pe display se stinge indicatorul , se aprind «SC» (în dreptul indicatorului digital al temperaturii în CF) și indicatorul .

3.4.3 Deconectarea funcției are loc în mod automat peste 6 ore sau la tastarea butonului  – se aprinde indicatorul , se sting indicatoarele  și «SC».

ATENȚIE! Funcția «Extrarefrigerare a CF» se deconectează în mod automat când este setată funcția «Vacanță» și nu va porni când sunt activate funcțiile «Regim de lucru econom», și «Vacanță».

3.5 FUNCȚIA «VACANȚĂ»

3.5.1 Se recomandă să activați funcția dată atunci când plecați de acasă o perioadă lungă de timp (mai mult de 14 zile). Atunci când funcția este activată în CF se stabilește o temperatură de +15 °C, care împiedică formarea unui miros neplăcut într-un compartiment închis, fără produse alimentare. Alimentele trebuie scoase din timp din CF.

3.5.2 Funcția se setează cu butonul  – pe display se aprinde indicatorul  și «15» în dreptul indicatorului digital al temperaturii în CF.

3.5.3 La tastarea repetată a butonului  funcția este dezactivată, indicatorul se stinge.

3.6 FUNCȚIA «SEMNAL SONOR UȘĂ DESCHISĂ A CF»

3.6.1 Pentru a activa funcția, atingeți și mențineți apăsat butonul «alarm» pentru mai mult de 3 secunde – pe display se va aprinde indicatorul «alarm».



Când frigiderul funcționează, semnalul sonor pornește dacă ușa CF este deschisă mai mult de 60 de secunde și se oprește atunci când ușa compartimentului este închisă.

Dacă ușa CF nu este închisă, semnalul sonor poate fi oprit cu butonul «alarm» însă după 3 minute semnalul se va repeta, iar după 5 minute iluminarea în CF va scădea la nivelul minim.

3.6.2 Alarma sonoră în caz de ușă deschisă poate fi deconectată printr-o atingere mai îndelungată (mai mult de 3 secunde) a butonului «alarm» – indicatorul se stinge.

3.7 FUNCȚIA «REGIM DE LUCRU ECONOM» («eco»,

3.7.1 La pornirea funcției date, frigiderul va funcționa la modul optim de consum de energie.

3.7.2 Pentru pornirea acesteia atingeți tasta «eco» – pe display se aprinde un indicator luminos  și indicatoarele de temperatură indică +5 °C în CF și -16 °C în CC. După 5 secunde, displayul se stinge și indicatorul trece în modul de economisire a energiei. Când atingeți orice buton, atunci când se aprinde indicatorul de temperatură înaltă  sau când se deschide ușa, ecranul trece în modul activ – lumina de fundal devine luminoasă.



3.7.3 Funcția se deconectează tastând butonul «eco», indicatorul se stinge.



ATENȚIE! Funcția «Regim de lucru econom» nu va porni în cazul în care sunt incluse funcțiile «Extrarefrigerare a CF», «Congelare», «Răcire băuturi».

ATENȚIE! Când este pornită funcția «Regim de lucru econom» nu puteți seta temperatura în compartimente.

3.8 FUNCȚIA «CONGELARE»

3.8.1 Funcția dată este necesară atunci când doriți să congelați o cantitate mare (4 kg sau mai mult) de alimente proaspete. Trebuie să setați funcția «Congelare» cu 24 de ore anterior introducerii în CC a alimentelor proaspete.



3.8.2 Pentru pornirea funcției atingeți tasta  – pe display se stinge indicatorul , se aprinde «SF» (în dreptul indicatorului digital al temperaturii în CC) și indicatorul .



3.8.3 Deconectarea funcției are loc în mod automat peste 50 de ore sau la tastarea butonului  – se aprinde indicatorul , se stinge  și «SF».



ATENȚIE! Funcția «Congelare» nu va porni când este setată funcția «Regim de lucru econom».

3.9 FUNCȚIA «RĂCIRE BĂUTURI» ÎN CC

3.9.1 Funcția dată servește la răcirea rapidă a băuturilor în timp de 30 de minute.

3.9.2 Pentru pornirea funcției atingeți tasta  – pe display se aprinde indicatorul .

Peste 30 de minute veți auzi un semnal sonor iar pe display va intermita indicatorul . Deconectați funcția atingând butonul  – indicatorul acesteia se va stinge.

3.9.3 La necesitate puteți deconecta funcția atingând butonul  – indicatorul acesteia pe ecran se va stinge .

ATENȚIE! După ce va expira timpul de răcire nu uitați să scoateți băuturile din CC.

ATENȚIE! Dacă vor surveni întreruperi a curentului, timpul de răcire se va relua.

ATENȚIE! Funcția nu va porni când este setată funcția «Regim de lucru econom».

3.10 FUNCȚIA «BLOCAREA TASTELOR» («lock»)

3.10.1 Pentru a porni funcția trebuie să atingeți simultan tastele «eco» și «alarm» și menținută atingerea timp de 3 secunde (în figura 3 este demonstrat simbolul ). Pe display se va aprinde indicatorul «lock» și toate tastele panoului de control vor fi blocate în afară de tastele «eco» și «alarm».

3.10.2 Deconectarea funcției are loc prin atingerea și menținerea timp de 3 secunde a tastelor «eco» și «alarm» – se va auzi un semnal sonor iar indicatorul «lock» se va stinge.

3.11 PORNIREA ȘI OPRIREA FRIGIDERULUI

3.11.1 Pentru a opri frigiderul atingeți tasta  și mențineți apăsat timp de 3 secunde – se va auzi un semnal sonor, ecranul și indicatorii se vor stinge.

Când butonul  este apăsat a doua dată mai mult timp, frigiderul va începe din nou să funcționeze cu o posibilă întârziere.

3.11.2 Scoateți ștecherul cablului de alimentare din priză pentru a deconecta frigiderul de la rețeaua electrică.

senzor de temperatură a CF



Figura 4

glisieră

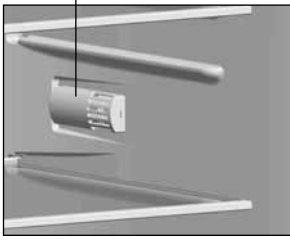
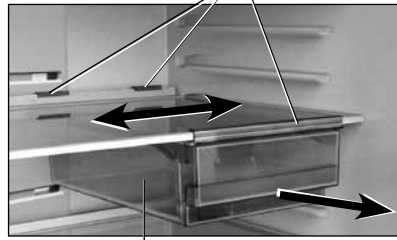

cutie atârnată

Figura 5

fixator sticle



Figura 6

4 UTILIZAREA FRIGIDERULUI

4.1 UTILIZAREA CF

ATENȚIE! Nu plasați alimente la mică distanță de senzorul de temperatură care este amplasat pe peretele lateral dreapta a CF după cum se vede în figura 4.

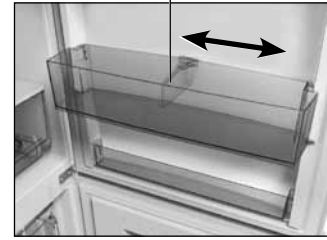
4.1.1 Cutia atârnată, vedeți figura 5 este destinată depozitării alimentelor cum ar fi mezeluri și cașcavaluri. Cutia este fixată dedesubtul raftului-sticlă cu ajutorul glisierelor și poate fi mutată de-a lungul acestuia. Pentru plasarea alimentelor este necesar să trageți cutia până la urmă spre dvs.

Dacă este necesar să reinstalați pe cealaltă jumătate de sticlă, cutia trebuie scoasă din glisieră împingând-o până la fixator și ridicând-o în sus.

Scoateți apoi glisierile:

- raftului-sticlă trageți-o spre sine, ridicând marginea din spate;
- ridicați partea din spate a glisierelor și trageți-o din legătura cu raftul-sticlă;

- coborâți partea din spate și trageți glisiera spre dvs., eliberând partea din față a locului de fixație.

Instalați cutia și glisierile pe raftul-sticlă selectat în ordine inversă.

4.1.2 Limitatorul pentru sticle, este utilizat pentru a stoca băuturi în sticle, permite utilizarea eficientă a spațiului interior al CF. Așezați sticlele stifel, încât acestea să nu atingă peretele din spate al CF.

Suportul pentru sticle este recomandat a fi instalat pe polita a doua de sticlă, unde bauturile se vor raci până la temperatura optimă.

4.1.3 Fixatorul pentru sticle împiedică răsturnarea acestora la deschiderea și închiderea ușii. Puteți mișca fixatorul de-a lungul peretelui stelajului, conform figurii 6, fixând sticlele.

4.1.4 Dacă este necesar să plasați containere înalte în CF, este necesar să ridicați partea din față a raftului-sticlă (pliant) și să o împingeți sub partea din spate, în conformitate cu desenul (figura 7).

Pentru a readuce raftul-sticlă (pliant) în poziția inițială, trebuie să ridicați ușor partea din față și să o glisați spre sine.

raftul-sticlă (pliant)



Figura 7

separator

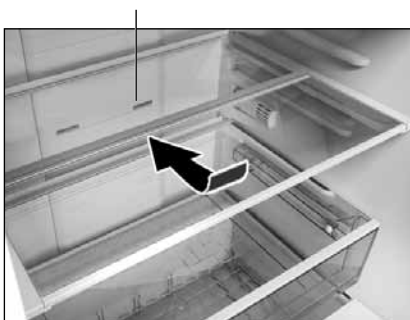

Figura 8

Dacă este necesitatea de a elimina raftului-sticlă (pliant) din CF, trebuie mai întâi să eliminați partea din față, ridicând-o în sus, apoi îndepărtați partea din spate, ridicând-o în sus ridicându-l.

4.1.5 Stelajul (mic) din ușa CF este destinat depozitării alimentelor în ambalaje mici.

Pentru a scoate stelajul, este necesar să-l ridicați cu ambele mâini și să eliberați canelurile din elementele de fixare de pe ușă.

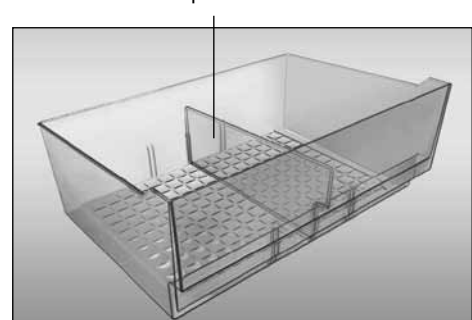
4.1.6 Cutia în compartimentul Fresh (dacă acesta este) și cutia (pentru fructe și legume) pentru plasarea sau scoaterea alimentelor trageți-l la dvs. până la capăt.

Pentru confort în utilizare, cutiele se deplasează de-a lungul ghidajelor cu role.

Dacă este necesar să scoateți cutia din CF, se recomandă să o trageți la dvs. până la sfârșit, apoi să o ridicați, apucând de suprafețele laterale și frontale și să eliberați rolele vasului din ghidajele din ambele părți. Pentru a instala vasul în frigider, este necesar să montați rolele vasului pe ambele părți în ghidaje și după ridicare să-l împingeți.

Înainte de a scoate cutia din compartimentul Fresh trebuie să demontați stelajul (inferior) din ușă.

4.1.7 Cutia (pentru fructe și legume) are un separator, după cum se vede în figura 8, care se instalează în una din cele trei poziții cu ajutorul adânciturilor de direcționare.

Când este necesar să reinstalați separatorul trebuie să:

- deschideți ușa de tot, scoateți cutia în conformitate cu 4.1.6;
- scoateți separatorul din cutie și instalați-l în locul nou pe adânciturile de direcționare, împingând-ul în jos până la capăt.

4.1.8 În cutia (pentru legume sau fructe), este posibilă reglarea umidității pentru a asigura condiții optime de păstrare a alimentelor. Datorită nivelului de umiditate care poate fi reglat, produsele își pot menține prospețimea mult mai mult timp.

Deasupra cutiei (pentru legume sau fructe) se instalează un raft cu un regulator de umiditate după cum reiese din figura 1. Reglarea umidității se face prin deplasarea clapetei în direcția săgeții în conformitate cu figura 9:

- poziția «low» (umiditate scăzută) este potrivită pentru păstrarea

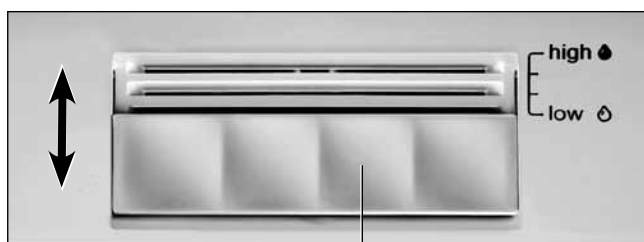

clapetă

Figura 9

alimentelor ambalate. Trageți clapeta spre dvs. – se deschid orificiile de ventilare, temperatura și umiditatea scad;

– poziția «**high**» (umiditate ridicată) se potrivește pentru păstrarea pe termen scurt a alimentelor cu umiditate înaltă, care nu sunt ambalate, cum ar fi frunze de salată, legume, fructe. Împingeți clapeta – orificiile de ventilare se închid, temperatura și umiditatea cresc.

Între pozițiile «**low**» și «**high**» sunt prevăzute două poziții intermediare ale clapetei conform figurii 9, în care orificiile de ventilație nu sunt complet deschise/închise.

Pentru a crea umiditatea optimă în cutie (pentru legume sau fructe) instalați clapeta în poziția necesară luând în considerare numărul de produse depozitate.

4.2 UTILIZAREA CC

4.2.1 Lăzile din CC au toartă pe partea din față pentru a facilita plasarea și scoaterea alimentelor, și torți pe suprafețele laterale



Figura 10

(în afară de lada de jos) pentru ca să le puteți muta locul în afara frigiderului, conform figurii 10.

În unele modele ale frigiderului este prevăzută o ladă cu volum mai mare «BIG BOX».

4.2.2 Pe pereții lăzilor există pictograme cu recomandări privind termenul de valabilitate (în luni) în CC a alimentelor congelate (în condiții casnice).

4.2.3 Se recomandă să plasați bucățile mici de carne, legumele tăiate, fructele de pădure etc. pe tavă (pentru congelarea fructelor de pădure și a altor alimente mărunte), în conformitate cu Figura 1 (dacă este disponibilă). După congelare, produsele trebuie ambalate și plasate în lăzile din CC pentru depozitare.

4.2.4 Vasele Slim Space din ușa CC sunt prevăzute pentru păstrarea pe termen scurt a alimentelor congelate în ambalaje mici.

Pentru a scoate vasele, este necesar să-l ridicați cu ambele mâini și să eliberați canelurile de la elementele de fixare de pe ușă.

ATENȚIE! Nu plasați alimentele la mică distanță de peretele posterior a CC pentru a evita blocarea căilor sistemului No Frost.

5 TEHNICĂ (MICROFICHE) ȘI ECHIPAMENTUL

5.1 Caracteristicile tehnice și componentele de echipament sint

Tabelul 2 – Fișa tehnică

DENUMIREA		Valoare
Marcă Comercială		Valorile corespunzătoare caracteristicilor sunt indicate în cardul de garanție
Modelul		
Categorია de frigider ¹⁾		
Clasa de eficiență energetică ²⁾		
Consumul anual de energie nominală la temperatura ambiantă plus 25 °C, kW·h/an ³⁾		
Volum nominal util, dm ³	compartimente de depozitare pentru alimente proaspete	
	congelator	
Compartiment fără formare de îngheț (No Frost)		
Durata nominală a creșterii temperaturii alimentelor în compartimentul congelator de la minus 18 °C la minus 9 °C, h		
Capacitatea nominală de congelare la temperatura ambiantă plus 25 °C, kg/zi		
Clasă climatică ⁴⁾		
Nivelul de putere acustică corectat, dB, nu mai mult		
Dispozitiv încorporat		
Volumul total nominal brutto, dm ³		
Volumul total de congelator nominal brutto, dm ³		
Zona utilă de depozitare utilă, dm ²		
Dimensiuni totale, mm	înălțime	
	lățime	
	adâncime	
Greutatea netă maximală, kg, nu mai mult de		
Temperatura de depozitare a alimentelor congelate, °C, nu mai mult de		
Temperatura de depozitare a alimentelor proaspete, °C		
Temperatura medie a depozitării alimentelor proaspete, °C, nu mai mult de		
Conținutul de argint, g		
Conținutul de aur, g		
¹⁾ Categoria este definită în conformitate cu STB 2474-2020. ²⁾ De la A +++ (cel mai eficient) până la G (cel mai puțin eficient). ³⁾ Consumul de energie electrică se bazează pe rezultatele unui test standard efectuat în decurs de 24 de ore. Consumul real de energie depinde de modul în care se va utiliza dispozitivul de refrigerare și de locul unde acesta este instalat. ⁴⁾ Dispozitivul este destinat utilizării la o temperatură ambiantă de la plus 10 °C la plus 38 °C. Notă – Valorile parametrilor sunt determinate în laboratoarele echipate special folosind anumite metode.		

enumerare în tabelele 2 și 3, respectiv. În certificatul de garanție aceste nume și date sunt descrise în limba rusă și indică valorile parametrilor și numărul de componente.

5.2 Informația din tabel așa cum este prezentată în figura 11 este prezentată în limba rusă.

Tabelul 3 – Componente de echipament

NUME	Cantitate, buk.
Lada inferioară	specificat în certificatul de garanție
Raft-sticlă a CC	
Ladă	
Tavă (pentru congelarea fructelor de pădure și a altor alimente mărunte) ¹⁾	
Cutie (pentru fructe și legume) ¹⁾	
Separator	
Raft cu umiditate reglabilă ²⁾	
Raft-sticlă (pliantă)	
Cutie atârabilă ¹⁾	
Raft-sticlă ²⁾	
Raft pentru sticle	
Stelaj cu capac ³⁾	
Untieră	
Stelaj ³⁾	
Fixator sticle	
Stelaj (inferior) ⁴⁾	
Stelaj (mic)	
Stelaj slim space	
Suport din spate	
Suport pentru ouă	
Cutie în compartimentul Fresh ⁵⁾	
¹⁾ Nu sunt destinate pentru păstrarea uleiurilor și produselor, care au trecut prin tratare termică. ²⁾ Capacitatea maximă la repartizarea uniformă constituie 20 kg. ³⁾ Capacitatea maximă la repartizarea uniformă constituie 2,5 kg. ⁴⁾ Capacitatea maximă la repartizarea uniformă constituie 5 kg. ⁵⁾ Capacitatea maximă la repartizarea uniformă constituie 7,5 kg.	

ATLANT	
Denumirea modelului și executării produsului	Volumul nominal total brutto, dm ³ : Volumul nominal util: – compartimente pentru pastrarea produselor alimentare proaspete: – compartimentului congelatoric: Capacitate nominală de înghețare: Tensiune nominală: Curent nominal: Consumul nominal de putere de dezghețare:
Clasa climatică a produsului	Agent frigorific: R600a/Agent de spumare: C-pentan Masa agentului frigorific: Made in Republica Belarus
Documentul normativ	AAI "ATLANT", bulevardul Pobeditelei, 61, or. Minsk
Clasa de eficiența energetică	
Mărci de conformitate	

Figura 11 – Tabel

1. UMUMIY MA'LUMOTLAR

1.1. Sovutgich 1-rasmga muvofiq, yangi oziq-ovqat mahsulotlarni muzlatish, muzlatilgan oziq-ovqat mahsulotlarini uzoq muddat saqlash va muzlatgich bo'linmada (bundan keyin matnda – MB) iste'mol muzini tayyorlash; yangi oziq-ovqat mahsulotlari, ichimlik, sabzavot va mevalarni yangi oziq-ovqat mahsulotlarini saqlash bo'linmasida (bundan keyin matnda – SB) sovutish va qisqa muddat saqlash uchun mo'ljallangan.

SB da (sovutgichning ba'zi bir modellarida) 1-rasmga muvofiq salqinlik bo'linmasi mavjud. Salqinlik bo'linmasidagi harorat, SB ga nisbatan taxminan 2 °C ga past, bu esa go'sht va baliq oziq-ovqat mahsulotlarining saqlash muddatini uzaytirishga imkon beradi. Bo'linmada sabzavot, salat va past haroratga o'ta sezuvchan bo'lgan boshqa oziq-ovqat mahsulotlarni saqlash tavsiya etilmaydi. Yuklanadigan mahsulotlarning maksimal hajmi 7,5 kg.dan oshmasligi lozim.

1.2. Sovutgichdan foydalanish uchun zarur bo'lgan umumiy maydon, 2-rasmda millimetrlarda ko'rsatilgan o'lchamlar bilan belgilanadi. Sovutgich konstruksiyasi eshikni ochishning maksimal

burchagini — 110° ta'minlanadi. Buzilishiga yo'l qo'yilmasligi uchun eshikni — 110° ortiq burchakka ochish uchun kuch qo'llash **TAQIQLANADI**.

1.3. Sovutgichning eshigida 3 rasmga muvofiq boshqaruv bloki ko'zda tutilgan bo'lib, u, bo'linmalardagi haoratni o'rnatish, sovutgichni yoqish (ulash)/o'chirish, funksiyalarni yoqishga imkon beradi, displeydagi yorug'lik indikatsiyasini ta'minlaydi.

1.4. Sovutgichda quyidagi funksiyalar mavjud: «SB supersovutish» (❄️), «Dam olish» (🌀), «Ishning tejamkorlik rejimi» («eco», 🌿), «Muzlatish» (❄️), «Ichimliklarni sovutish» (🥤), «Tugmalarni bloklash» («lock», 🔒), «SB ochiq eshigining tovushli signalizatsiyasi» («alarm»).

1.5. Sovutgichda yoritish uchun LED-diodli chiroqlar ko'zda tutilgan: 1 rasmga muvofiq bo'linmaning shifti va orqa devorida.

1.6. Sovutgich qirov hosil bo'lmaydigan tizim bilan jihozlangan (bundan keyin — No Frost tizimi).

1.7. Sovutgichda konstruktiv yechim qo'llanilgan, bu eshiklarni yopayotganda to'ldirilishini ta'minlaydi.

1.8. Sovutgich, undagi jadvalda ko'rsatilgan iqlim sinflariga mos

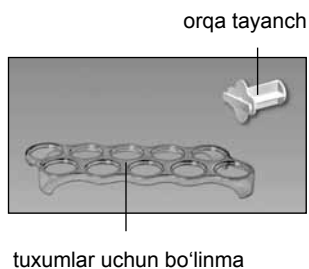
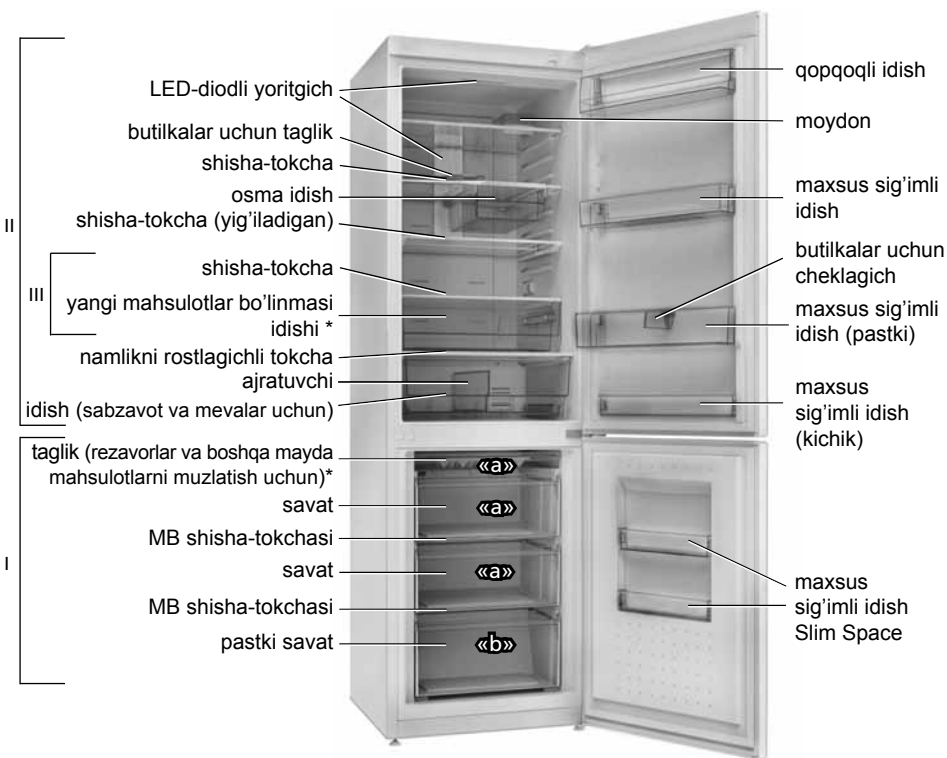

I – muzlatish bo'linmasi (MB):
 «a» — muzlatish va saqlash maydoni,
 «b» — saqlash maydoni;
 II — yangi oziq-ovqat mahsulotlarini saqlash uchun bo'linma (SB);
 III — yangi mahsulotlar bo'linmasi

* Sovutgichning modeliga ko'ra etkazib berish jamlanmasiga kiradi.

1-rasm – Sovutgich va uning tarkibiy qismlari

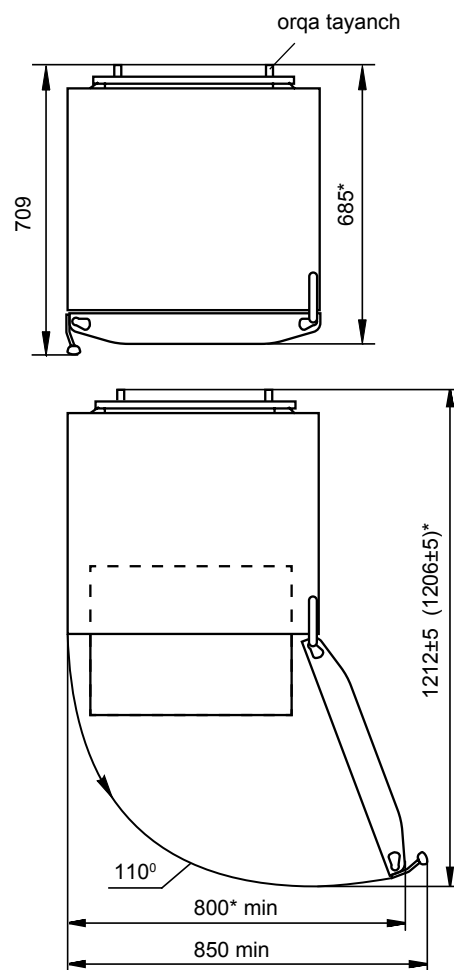

* XM-46XX-XX9-ND model uchun.

2-rasm – Sovutgich (tepadan ko'rinishi)

1-jadval – Iqlim sinflari

Sinf	Belgi	Atrof muhit haroratlari diapazoni, °C
O'rtacha kengaytirilgan	SN	10 dan 32 gacha
O'rtacha	N	16 dan 32 gacha
Subtropik	ST	16 dan 38 gacha
Tropik	T	16 dan 43 gacha

keluvchi atrof muhit haroratlari diapazonida ishlatilishi kerak. Harorat diapazonining iqlim sinflariga mos kelishi 1-jadvalda keltirilgan.

2. BOSHQARUV BLOKI

2.1. Boshqaruv bloki 3 rasmga muvofiq displey va boshqaruv tugmalariga (bundan keyin – tugmalar) ega.

DIQQAT! Barcha tugmalar sensorli va engil teginishdan ishlab ketadi.

Boshqaruv bloki, foydalanishni boshlashdan avval olib tashlanishi kerak bo'lgan plyonka bilan himoyalangan.

2.2. Sovutgichning ishlash jarayonida displeyning yoritib turuvchisi (podsvetka) yorqinligi nisbatan pasayadi – tugmaga tegilgandan yoki SB eshigini yopilgandan keyin 20 s vaqt o'tgan energiya teeash rejimi ishga tushadi.

2.3. Displeyda sovuqgichning ishlash indikatorlari aks ettiriladi (3 rasmda shartli yoritilgan), Indikatorlar tanlangan haroratni aks ettiradi va funksiyalarning yoqilganligini ko'rsatadi.

2.4. Boshqaruv bloki sovuqgich va funksiyalarning yoqilishi/o'chirilishida qisqa muddatli signalni ta'minlaydi.

2.5. MB IQQORI HARORATNING INDIKASIYASI (Ⓢ)

2.5.1. Ⓢ indikator, MB harorat ko'tarilgan bo'lsa (masalan, birinchi marta yoqish yoki tozalagandan keyin, ko'p miqdorda yangi oziq-ovqatlar yuklanganidan keyin yoqish) yonib turadi. Indikatorning qisqa muddatli yoqilishi (masalan, MB eshigini uzoq vaqt ochib turish) sovuqgichning nosozlik belgisi hisoblanmaydi: bo'linmada harorat pasayganda Ⓢ indikator avtomatik tarzda o'chadi.

Indikatorning uzoq muddat yoqilib turishida saqlanayotgan

oziq-ovqatlarning holatini tekshirish va servis xizmati mexanigini chaqirtirish lozim.

Ⓢ indikatorning o'chib-yonishi, elektr tarmog'ida kuchlanishni berishdagi uzilishlar yoki noma'lum vaqtga o'chirilib keyinchalik yoqilganligi sababli oziq-ovqatlarning muzdan erishining belgisi bo'ladi. Indikatorning o'chib-yonishi «alarm» tugmasini bosish orqali o'chiriladi.

2.6. BOSHQARUV BLOKINING HARFLI-SONLI KO'RSATKICHLARI

2.6.1. MB va SB harorati indikatorlarida, sovuqgichni ishlash tashhisi bilan bog'liq bo'lgan harfli-sonli ko'rsatkichlar yonishi mumkin:

— «H». Bo'linmadagi harorat belgilangandan yuqori bo'lganida yonadi (sovuqgichni elektr tarmog'iga ulanganda, bo'linmaning eshigi uzoq vaqt ochiq turganida, ko'p miqdorda yangi oziq-ovqatlar yuklanganda va sh.k.). Bo'linmada tanlangan harorat tiklanganda indikator o'chadi;

— «L». Bo'linmadagi harorat belgilangandan past bo'lganida yonadi. Bo'linmada tanlangan harorat tiklanganda indikator o'chadi;

— «SC». «SB supersovutish» funksiyasi yoqilganida yonadi va uni o'chirilganda o'chadi;

— «SF». «Muzlatish» funksiyasi yoqilganida yonadi va uni o'chirilganda o'chadi;

— «F1», «F2», «F3», «E2». Nosozliklarda yonadi.

Boshqaruv blokida «F1», «F2», «F3», «E2» ko'rsatkichlari yonganida, shuningdek «L», «H» 24 soatdan ortiq vaqt davomida yonib-o'chganida, nosozliklarni bartaraf etish uchun servis xizmatining mexanigini chakirtirish zarur.

3. SOVUTGICHNING ISHINI BOSHQARISH

3.1. SOVUTGICHNI YOQISH

3.1.1. Sovutgichni elektr tarmog'iga ulang. Sovutgichni yoqish uchun Ⓢ tugmasiga tegish va 3 soniya davomida ushlab turish lozim. Displeyda «Ⓢ» va «Ⓢ» indikatorlari, bo'linmalardagi harorat ko'rsatkichlari va sovuqgichni o'chirishdan oldin o'rnatilgan funksiyalarning indikatorlari yonadi. Indikatorlardagi harorat ko'rsatkichlari yonib-o'chadigan «H» almashadi, Ⓢ indikator yonib-o'chishni boshlaydi, chunki bo'linmalardagi harorat yuqori. Ⓢ indikatorning yonib-o'chishini «alarm» tugmasi bilan o'chirish lozim – indikator doim yonib turadi.

SHundan keyin bo'linmalarda zarur haroratni o'rnatish va funksiyalarni (zaruratga ko'ra) tanlash mumkin bo'ladi. Indikatorlardagi harorat ko'rsatkichlari yana yonib-o'chuvchi «H» o'zgaradi.

Vaqt oralig'idan keyin «H» yonib-o'chishi to'xtaydi, Ⓢ o'chadi



3-rasm – Boshqaruv bloki



va displeyda Sb hamda MB o'rnatilgan haroratlarining ko'rsatkichlari paydo bo'ladi. Muzlatgichga oziq-ovqat mahsulotlarini joylashtirish mumkin.

3.2. BO'LINMADA HARORATNI O'RNATISH

3.2.1. Tanlash mumkin bo'lgan harorat diapazoni:

– SB da plus 2 °C dan plus 8 °C gacha;

– MB da minus 16 °C dan minus 24 °C gacha.

3.2.2. Bo'linmada haroratni o'rnatish uchun, displeyda zarur bo'lgan harorat ko'rsatkichi paydo bo'lmaganicha bir necha marotaba  tugmasini bosish orqali – SB da,  tugmasini bosish orqali – MB da, amalga oshiriladi. Tugmani uzoq vaqt ushlab turilganda harorat qiymati beto'xtov o'zgaradi.

DIQQAT! MB da haroratni minus 22 °C dan minus 24 °C gacha o'rnatilgan yoki «Muzlatish» funksiyasini yoqilganida, SB da haroratning tanlanishi plus 3 °C dan plus 8 °C gacha diapazon bilan cheklangan bo'ladi.

Bo'linmada, haroratning tanlangan qiymatiga erishish uchun ma'lum bir vaqt zarur, ayniqcha birinchi marta yoqilgandan keyin, shuningdek sovutgichni tozalangandan keyin.

DIQQAT! Elektr tarmog'ida kuchlanishni berilishining to'xtatish sovutgichning keyingi ishiga ta'sir etmaydi. Elektr quvvati tiklanganidan keyin sovutgich bo'linmalarda avval o'rnatilgan harorat parametrlari bilan ishlashni davom etadi.



3.3. FUNKSIYALARNI YOQISH/O'CHIRISH



3.3.1. Funksiyani yoqish tegishli tugmani bosish orqali amalga oshiriladi – displeyda 3 rasmga muvofiq funksiya indikator yonadi. Tugmani qayta bosilganda indikator o'chadi, funksiya yoqiladi.

DIQQAT! Elektr quvvati berilishining to'xtashi yoki o'chirilishida, «SB supersovutish», «Muzlatish» funksiyalari avtomatik ravishda o'chadi va ularni qaytadan yoqish kerak bo'ladi. «Dam olish», «Tugmalarni bloklash», «Ishlashning tejamli rejimi», «Ichimliklarni sovutish», «SB ochiq eshigining tovushli signalizatsiyasi» funksiyalari avtomatik ravishda o'chmaydi.

3.4. «SB SUPERSOVUTISH» FUNKSIYASI

3.4.1. Funksiyani, SB dagi ichimliklar yoki ko'p miqdordagi yangi oziq-ovqat mahsulotlarini tezkor sovutish zarurati tug'ilganda yoqish tavsiya etiladi. Funksiya yoqilganida SB dagi harorat, oziq-ovqat mahsulotlarini tezkor sovutish uchun minimal qiymatgacha pasayadi.



3.4.2. Funksiyaning yoqilishi  tugmasi orqali amalga oshiriladi – displeyda  indikator o'chadi, «SC» (SB haroratining sonli indikatorida) va  indikator yonadi.

3.4.3. Funksiyaning o'chirilishi 6 soatdan keyin avtomatik tarzda yoki  tugmasini bosish orqali amalga oshiriladi –  indikator yonadi,  indikator va «SC» o'chadi.

DIQQAT! «SB supersovutish» funksiyasi «Dam olish» funksiyasi yoqilganida avtomatik ravishda o'chadi va yoqilgan «Ishlashning tejamli rejimi» hamda «Dam olish» rejimlarda yoqilmaydi.

3.5. «DAM OLISH» FUNKSIYASI

3.5.1. Funksiyani uzoq muddatga safarga ketilganda (14 kundan ortiq) yoish tavsiya etiladi. Funksiya yoqilganida SB plus 15 °C harorat o'rnatiladi, bu esa oziq-ovqat mahsulotlari bo'lmagan yopiq bo'linmada nojo'ya hid paydo bo'lishining oldini oladi. Avval, oziq-ovqat mahsulotlarini SB dan chiqarib olish lozim.

3.5.2. Funksiyaning yoqilishi  tugmasi orqali amalga oshiriladi – displeyda  indikator va SB haroratining sonli indikatorida «15» yonadi.

3.5.3. Tugmani qaytadan bosilganida  funksiyasi va indikator o'chadi.

3.6. «SB OCHIQ ESHIGINING TOVUSHLI SIGNALIZASIYASI» FUNKSIYASI

3.6.1. Funksiyani yoqish uchun «alarm» tugmasini bosish va 3 soniya davomida ushlab turish kerak – displeyda «alarm» indikator yonadi.



Sovutgichdan foydalanishda tovushli signal, agarda SB eshigi 60 soniyadan ortiq ochiq turgan bo'lsa yoqiladi va bo'linmaning eshigi yopilganida o'chadi.

Agarda SB eshigi yopiq bo'lmasa, tovushli signalni «alarm» tugmasi bilan o'chirib qo'yish mumkin, ammo 3 daqiqadan keyin u yana takrorlanadi, 5 daqiqadan keyin esa SB yoritilganlik minimal darajagacha pasayadi.

3.6.2. SB ochiq eshigining tovushli signalizatsiyasi «alarm» tugmasini uzoq vaqt (3 soniyadan ortiq) ushlab turish orqali bajariladi – indikator o'chadi.

3.7. «ISHLASHNING TEJAMLII REJIMI» FUNKSIYASI («eco»,

3.7.1. Funksiya yoqilganida, sovutgich elektr quvvatini iste'mol qilishning optimal rejimida ishlashni boshlaydi.

3.7.2. Funksiyaning yoqilishi «eco» tugmasi orqali amalga oshiriladi – displeyda  indikator yonadi va harorat indikatorlari, SB da – plus 5 °C, MB da – minus 16 °C ko'rsatadi. 5 soniyadan keyin displey o'chadi,  indikator esa quvvatni (energiyani) tejash rejimiga o'tadi. Har qanday tugma bosilganida,  yuqori harorat indikator yonadi paydo bo'lganida yoki SB eshigi ochilganida, displey faol ish rejimiga o'tadi – yoritish yorqin tusga kiradi.



3.7.3. «eco» tugmasi bosilganida funksiya o'chadi, indikator o'chadi.



DIQQAT! «Supersovutish», «Muzlatish», «Ichimliklarni sovutish» funksiyalari yoqilganida «Ishlashning tejamli rejimi» funksiyasi yoqilmaydi.

DIQQAT! «Ishlashning tejamli rejimi» funksiyasi yoqilganida bo'linmalardagi haroratni o'zgartirish imkoni yo'q.

3.8. «MUZLATISH» FUNKSIYASI

3.8.1. Funksiya MB og'irligi 4 kg dan ortiq bo'lgan yangi oziq-ovqat mahsulotlarini muzlatish uchun mo'ljallangan. «Muzlatish» funksiyasini, MBni yangi oziq-ovqat mahsulotlari bilan to'ldirishdan 24 soat oldin yoqib qo'yish lozim.

3.8.2. Funksiyaning yoqilishi  tugmasi orqali amalga oshiriladi – displeyda  indikator o'chadi, «SF» (MB haroratining sonli indikatorida) va  indikator yonadi.



3.8.3. Funksiya 50 soatdan keyin avtomat ravishda o'chadi yoki  tugmasini bosish orqali amalga oshiriladi –  indikator yonadi,  indikator va «SF» o'chadi.



DIQQAT! «Ishlashning tejamli rejimi» funksiyasi yoqilganida «Muzlatish» funksiyasi yoqilmaydi.

3.9. MB da «ICHIMLIKLARNI SOVUTISH» FUNKSIYASI MO

3.9.1. Funksiya ichimliklarni 30 daqiqa davomida tezkor sovutish uchun xizmat qiladi.

3.9.2. Funksiyaning yoqilishi  tugmasi orqali amalga oshiriladi – displeyda  indikator yonadi.

30 daqiqadan keyin tovushli signal eshitaladi va displeyda  indikator yonib-o'chadi. Funksiyani  tugmasi bilan o'chirish kerak – funksiyaning indikator o'chadi.

3.9.3. Funksiyani vaqtdan avval o'chirish kerak bo'lganida  tugmasini bosish lozim – displeyda  indikator o'chadi.

DIQQAT! Sovutish vaqti tugaganidan keyin ichimliklarni MB dan olib qo'yishni unutmang.

DIQQAT! Elektr quvvatining berilishi uzilganida sovutish vaqtining hisobi qaytadan boshlanadi.

DIQQAT! «Ishlashning tejamli rejimi» funksiyasi yoqilganida funksiya yoqilmaydi.

3.10. «TUGMALARNI BLOKLASH» FUNKSIYASI («lock»)

3.10.1. Funksiyani yoqish uchun «eco» va «alarm» tugmalarini bir vaqtning o'zida bosish va 3 soniya davomida ushlab turish lozim (3 rasmda  belgi ko'rsatilgan). Displeyda «lock» indikator yonadi va boshqaruv blokining barcha tugmalari bloklanib qoladi, «eco» va «alarm» tugmalaridan tashqari.

3.10.2. Funksiyani o'chirilishi «eco» va «alarm» tugmalarini bir vaqtning o'zida bosish va 3 soniya davomida ushlab turish orqali amalga oshiriladi – tovushli signal eshitaladi va «lock» indikator o'chadi.

3.11. SOVUTGICHNI YOQISH VA O'CHIRISH

3.11.1. Sovutgichni o'chirish uchun  tugmasini bir vaqtning o'zida bosish va 3 soniya davomida ushlab turish kerak – tovushli signal eshitaladi, displey va indikatorlar o'chadi.

SB harorat datchigi

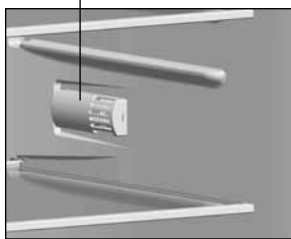

4-rasm

sirpangichlar (salazki)

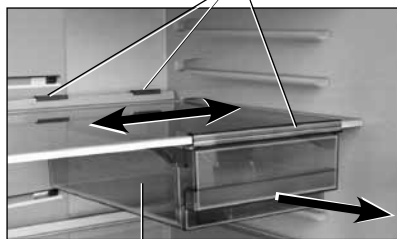

osma idish

5-rasm

butilkalar uchun cheklagich

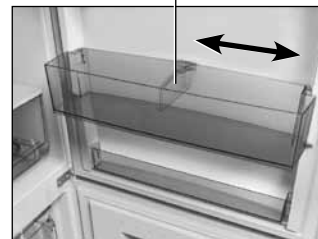

6-rasm

ⓘ tugmasi qaytadan uzoq vaqt bosib turilganida sovutgich vaqt bo'yicha ehtimoliy kechikish bilan yana ishlashni boshlaydi.

3.11.2. Sovutgichni elektr tarmog'idan uzib qo'yish uchun quvvat kabeli vilkasini rozetkadan chiqarib qo'yish kerak.

4. SOVUTGICHDAN FOYDALANISH (EKSPLUATASIYA QILISH)

4.1. SB FOYDALANISH (EKSPLUATASIYA QILISH)

DIQQAT! Oziq-ovqat mahsulotlarini, 4 rasmga muvofiq SB o'ng tomonlama yon devorida joylashgan harorat datchigiga juda yaqin masofaga joylashtirmang.

4.1.1. Osma idish 5 rasmga muvofiq, oziq-ovqat mahsulotlarini saqlash uchun mo'ljallangan, masalan kolbasa mahsulotlari va pishloq. Idish shisha-tokcha tagiga sirpangichlar yordamida mahkamlangan va unga ko'ndalang ravishda surilishi mumkin. Oziq-ovqat mahsulotlarini yoklash uchun idishni o'zingiz tarafga oxirigacha tortib chiqarishingiz kerak bo'ladi.

Boshqa shisha-tokchaga olib o'rnatish zarurati tug'ilganida, o'zingiz tarafga ohirigacha surib va ozgina tepaga ko'targan holda sirpangichlardan chiqarib olish lozim.

Keyin sirpangichlarni echib oling:

- javon oynasini o'zingizga surib, orqa tomonini ko'targan holda oling;

- sirpangichlarning orqa qismini ko'taring va uni shisha-tokchaga bilan ilingan joyida chiqaring;

- orqa tomonini tushuring va ilingan joydan old qismini bo'shatib sirpangichlarning o'zingiz tomonga torting.

Idish va sirpangichlarni tanlangan shisha-tokchaga teskari ketma-ketlikda o'rnatng.

4.1.2. Ichimliklarni butilkalarda saqlash uchun mo'ljallangan butilkalar uchun taglik SB ichki maydonini oqilona ishlatish imkoniyatini beradi. Butilkani u SB ning orqa devoriga tegmaydigan tarzda joylashtirish lozim.

Butilkalar uchun taglikni ichimliklar optimal haroratgacha sovitiladigan tepadan ikkinchi shisha-tokchaga joylashtirish tavsiya etiladi.

4.1.3. Butilkalar uchun cheklagich, eshikning ochilib-yopilishida ularni qulab tushishining oldini oladi. Cheklagich, 6 rasmga muvofiq, butilkalarni mustahkamlab, hajm devori bo'ylab surilishi mumkin.

4.1.4. Agar muzlatgich bo'limiga baland idishlarni qo'yish zarurati bo'lsa, (yig'ma) javon oynasining old qismini yuqoriga ko'tarib (7-rasmga muvofiq) uni orqa tomonning ostiga surish kerak.

(yig'ma) javon oynasining asl holatiga qaytarish uchun esa old qismini biroz ko'tarib, o'zingizga qarab surish kerak.

Agar siz SBdan (yig'ma) javonli oynani olishingiz zarurati bo'lsa, avval uning old qismini yuqoriga ko'tarib, so'ng orqa qismini tepaga ko'tarib olib tashlashingiz mumkin.

4.1.5. SB eshigidagi kichik o'ramlardagi oziq-ovqat mahsulotlarini saqlash uchun mo'ljallangan idish (kichik).

Idishni echib olish uchun uni ikki qo'l bilan tepaga ko'tarish va o'yiqlarni eshikdagi mahkamlash elementlaridan bo'shatib olish zarur.

4.1.6. Oziq-ovqat mahsulotlarini yoklash va chiqarish uchun yangi mahsulotlar bo'limi idishi (mavjud bo'lganida) va idishni (sabzavot va mevalar uchun) o'zingiz tomonga oxirigacha tortishingiz kerak bo'ladi.

Foydalanishda qulaylik uchun idishlar g'ildirakli (rolikli) yo'naltiruvchilarda suriladi.

SB dan idishni chiqarib olish zarur bo'lganida, uni o'zingiz tomonga oxirigacha tortib chiqarish, keyin yon va old tomon yuzalarini ushlab turib tepaga ko'tarishingiz, va idish g'ildirakchalarini (roliklarini) ikkala tomondagi yo'naltiruvchilardan bo'shatib olishingiz kerak. Idishni sovutgichga o'rnatish uchun idishning g'ildirakchalarini (roliklarini) ikki tomondan yo'naltiruvchilarga o'rnatish va, tepaga ko'tarib turib, joyiga surib qo'yish kerak.

Yangi mahsulotlar bo'linmasining idishini chiqarib olishdan avval eshikdan idishni (pastki) chiqarib olish lozim.

4.1.7. 8 rasmga muvofiq, idishning (sabzavot va mevalar uchun) ajratuvchisi bor bo'lib, u uchta holatning birida yo'naltiruvchi o'yiqlar bo'yicha o'rnatiladi.

SHisha-tokcha (yig'iladigan)

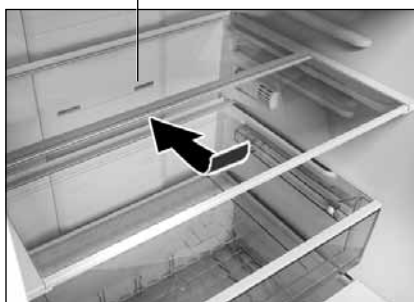

7-rasm

ajratgich

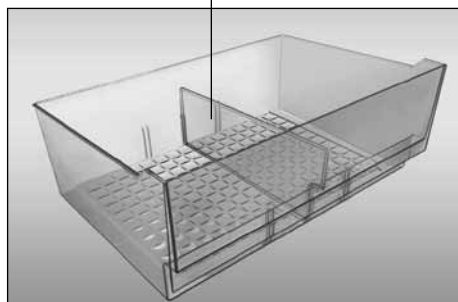

8-rasm

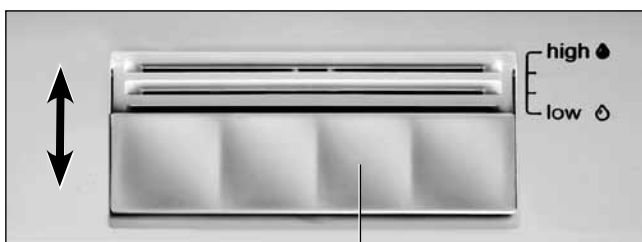

to'suvchi (zaslonka)

9-rasm



10-rasm

Ajratuvchini o'rnatish zarurati tug'ilganida quyidagilarni bajarish zarur:

- eshikni oxirigacha ochib, 4.1.6 ga muvofiq idishni chiqarib oling;
- idishdan ajratuvchini chiqaring va yo'naltiruvchi o'yiqlar bo'yicha pastga oxirigacha surib, yangi joyga o'rnatib.

4.1.8. Idishda (sabzavot va mevalar uchun) mahsulotlarni saqlashning optimal sharoitlarini ta'minlash uchun namlikni rostlash imkoni ko'zda tutilgan. Namlikning rostlanadigan darajasi tufayli mahsulotlar o'zining yangiligini ancha uzoq muddatgacha saqlab turishi mumkin.

Idishning (sabzavot va mevalar uchun) tepasida 1 rasmga muvofiq namlikni rostlagichli tokcha o'rnatilgan. Namlikni rostlash, to'suvchini (zaslonka) 9 rasmga muvofiq o'q yo'nalishida surish orqali amalga oshiriladi:

– **«low»** (pastki namlik) holati o'ralgan oziq-ovqat mahsulotlarini saqlashga mos keladi. To'suvchini (zaslonka) o'zingiz tomonga surishingiz kerak – shamollatish teshiklari ochilgan, harorat va namlik pasayadi;

– **«high»** (yuqori namlik) holati o'ralmagan oziq-ovqat mahsulotlarini o'zining shaxsiy namligi bilan qisqa muddat mobaynida mos keladi, masalan, salat, sabzavotlar, mevalar. To'suvchini (zaslonka) o'zingizdan orqaga suring – shamollatish teshiklari opiq, harorat va shamlik ko'tariladi.

«low» va **«high»** bo'lmalarining o'rtasida to'suvchining (zaslonka) 9-rasmga muvofiq ikkita oraliq holati ko'zda tutilgan bo'lib, ularda shamollatish teshiklari to'liq ochilmagan/yopilmagan.

Idishda (sabzavot va mevalar uchun) yuqoridagi oziq-ovqat

mahsulotlarining miqdorini hisobga olgan holda optimal namlikni yaratish uchun to'suvchini (zaslonka) kerakli holatga o'rnatish lozim bo'ladi.

4.2. MB FOYDALANISH (EKSPLUATASIYA QILISH)

4.2.1. Oziq-ovqat mahsulotlarini yuqoridagi va chiqarib olish qulay bo'lishi uchun 10-rasmga muvofiq MB savatlarining tashqi panellarida dastaklar bor, shuningdek ularni sovutgichdan tashqarida joydan-joyga ko'chirish (pastki saqatdan tashqari) yon yuzalarida ham dastaklar bor.

Sovutgichning ba'zi bir modellarida «BIG BOX» kattalashtirilgan hajmdagi savat ko'zda tutilgan.

4.2.2. Savatlarga muzlatilgan (uy sharoitida) oziq-ovqat mahsulotlarini MB da saqlash muddatlari (oylarda) bo'yicha tavsiyalar yozilgan piktogrammalar qo'yib chiqilgan.

4.2.3. CHuchvara, go'shtning katta bo'lmagan bo'laklari, rezavorlar va shu kabilarni 1 rasmga (mavjud bo'lsa) muvofiq rezavorlar va mayda oziq-ovqat mahsulotlarini muzlatish uchun mo'ljallangan taglikka (poddon) joylashtirish tavsiya etiladi. Muzlatilganidan keyin mahsulotlarni o'ramlarga o'ram va MB saqlash uchun joylashtirish kerak.

4.2.4. MB eshigidagi Slim Space idishlari kichik o'ramlardagi muzlatilgan mahsulotlarni qisqa muddat saqlash uchun mo'ljallangan.

Idishni ochib olish uchun uni ikki qo'l bilan tepaga ko'tarish va o'yiqlarni eshikdagi mahkamlash elementlaridan bo'shatib olish zarur.

DIQQAT! No Frost tizimining havo kanallarini berkitib qo'ymaslik uchun mahsulotlarni MB orqa devoriga taqab joylashtirmang.

5. TEXNIK VARAQA (MIKROFISHA) VA KOMPLEKTASIYA

5.1. Texnik tavsiflar va butlovchi buyumlar nomlanishi 2 va 3-jadvallarda muvofiq ravishda ko'rsatilgan. Kafolat kartasida

2-jadvali – Texnik varaqa

NOMI		Qiymati
Tovar belgisi		Tafsilotlarga mos keluvchi qiymatlar, kafolat xaritasida ko'rsatilgan
Modeli		
Sovituvchi moslama toifasi ¹⁾		
Energetik samaradorlik sinfi ²⁾		
Plyus 25 °C atrof muhit haroratida nominal yillik quvvat iste'moli, kVt•s/yil ³⁾		
Nominal foydali hajm, dm ³	yangi oziq-ovqat mahsulotlarini saqlash bo'linmasining	
	muzlatish bo'linmasining	
Qirov hosil bo'lmaydigan bo'linma (No Frost)		
Muzlatish bo'linmasidagi oziq-ovqat mahsulotlari haroratining nominal qo'tarilish vaqti minus 18 °C dan minus 9°C gacha, soat Plyus 25 °C, atrof muhit haroratida nominal muzlatish xususiyati, kg/sut		
Iqlim (klimatik) sinfi ⁴⁾		
Tovushli quvvatning tahrirlangan darajasi, dB, ortig'i bilan		
Ichiga o'rnatiladigan asbob		
Nominal umumiy brutto hajm, dm ³		
Muzlatish bo'linmasining nominal umumiy brutto hajmi, dm ³		
Nominal foydali saqlash maydoni, dm ²		
Gabarit o'lchamlari, mm	balandligi	
	eni	
	chuqurligi	
Netto og'irligi, kg, ortiq emas		
Muzlatilgan oziq-ovqat mahsulotlarini saqlash harorati, °C dan yuqori emas		
YAngi oziq-ovqat mahsulotlarini saqlash harorati, °C		
YAngi oziq-ovqat mahsulotlarini saqlashning o'rta harorati, °C dan yuqori emas		
Tarkibidagi kumush miqdori, g		
Tarkibidagi oltin miqdori, g		
¹⁾ Toifa 2474-2020 ga muvofiq belgilangan. ²⁾ A+++ (eng yuqori samarali)dan G (eng kam samarali) gacha. ³⁾ Elektr energiyasi iste'moli, 24 soat davomida olib boriladigan standart sinov natijalariga asoslangan. Haqiqiy energiya iste'moli, sovituvchi moslama qanday qilib va qaerga o'rnatilishiga bog'liq bo'ladi. ⁴⁾ Jihoz, plus 10 °C dan plus 38 °C gacha bo'lgan atrof muhit haroratida ishlatishga mo'ljallangan. Izoh – Parametrlar qiymatlarini aniqlash, ma'lum uslublar bo'yicha maxsus jihozlangan laboratoriyalarda amalga oshiriladi.		

ushbu nomlanishlar rus tilida keltirilgan hamda parametrlar qiymatlari va butlovchi buyumlar soni ko'rsatilgan.

5.2. Taxtachadagi axborot 11-rasmga muvofiq buyumda rus tilida berilgan.

3-jadvali – Butlovchi buyumlar

NOMLANISH	Miqdor, dona
Pastki savat	kafolat kartasida ko'rsatilgan
MB shisha-tokchasi	
Savat	
Taglik (rezavorlar va boshqa mayda mahsulotlarni muzlatish uchun) ¹⁾	
Idish (sabzavot va mevalar uchun) ¹⁾	
Ajratuvchi	
Namlikni rostlagichli tokcha ²⁾	
Shisha-tokcha (yig'iladigan)	
Osma idish ¹⁾	
Shisha-tokcha ²⁾	
Butilkalar uchun tokcha	
Qopqoqli idish ³⁾	
Moydon	
Maxsus sig'imli idish ³⁾	
Butilkalar uchun cheklagich	
Maxsus sig'imli idish (pastki) ⁴⁾	
Maxsus sig'imli idish (kichik)	
Maxsus sig'imli idish Slim space	
Orqa tayanch	
Tuxumlar uchun bo'linma	
Sarhillik bo'linmasi idishi ⁵⁾	
¹⁾ Moylar va issiqlik bilan ishlov berilgan mahsulotlarni saqlash uchun mo'ljallanmagan ²⁾ Bir me'yorda taqsimlanganda maksimal yuklama 20 kg. ³⁾ Bir me'yorda taqsimlanganda maksimal yuklama 2,5 kg. ⁴⁾ Bir me'yorda taqsimlanganda maksimal yuklama 5 kg. ⁵⁾ Bir me'yorda taqsimlanganda maksimal yuklama 7,5 kg.	

ATLANT	Umumiy nominal brutto hajmi, dm ³ : Nominal foydali hajmi, dm ³ : – yangi oziq-ovqatlarini saqlash uchun bo'lim: – muzlatish bo'linmi: Nominal muzlatish qobiliyati: Nominal kuchlanish: Nominal tok: Muzdan tushirish quvvati: Sovuqagenti: R600a/Ko'pirtirgich: C-Pentane Sovuqagent massasi: Belarus Respublikasida ishlab chiqarilgan «ATLANT» YoAJ, Pobediteley shox ko'ch., 61, Minsk sh.
Model belgisi va buyum ishlab chiqarilishi	
Buyumning iqlim sinfi	
Me'yoriy hujjat	
Mahsulotning energiya samaradorligi sinfi	
Muvofiqlik belgilari	

11-rasm – Taxtacha

1 МАЪЛУМОТИ УМУМИ

1.1 Яхдони дар расми 1 нишондода барои ях кардани хӯрокҳои тару тоза, нигоҳ доштани озуқаворӣ дар муддати тӯлонӣ ва омода кардани яхбандии озуқаворӣ дар дохили хона (минбаъд КЯ); барои яхбанди ва нигоҳдории озуқаворӣ, нӯшокӣ, сабзавот ва меваҳо дар физои нави тару тоза дар муддати кӯтоҳ (минбаъд ҳамчун НМ).

Дар НМ (баъзе нави яхдон) фарши яхкуни мутобиқи расми 1 мавҷуд аст. Харорат дар ин фарш дар атрофи 2 °C пасттар аст, ки имкон медиҳад, ки маҳсулоти ғушти ва мохиро дар муддати дарозтар тару тоза нигоҳ дорад. Тавсия дода мешавад, ки сабзавот, хӯришҳо ва маҳсулоти дигарро ба ҳарорати паст дар кафедра нигоҳ доред. Ҳадди ниҳии маҳсулоти боргиранда набояд аз 7,5 кг зиёд бошад.

1.2 Андозаи умумии барои фаъолияти яхдон, ки бо мм муайян карда мешавад, дар расми 2 нишон дода шудааст. Тарҳрезии яхдон дараҷаи максималии кушодаи дарвозаро таъмин мекунад – 110°. Барои пешгирӣ кардани зарар дарро дар кунҷи 110° базур накушоед.

1.3 Воҳиди назорат дар дари яхдон мутобиқи расми 3 насб шудааст, ки имкон медиҳад

Хароратро дар фаршҳо идора кунад, даргиронад/хомӯш кунад, ва аз ҷумла хусусиятҳои равшаниро таъмин менамояд.

1.4 Дар яхдон хусусиятҳои зерин мавҷуд аст: «Суперяхкунии НМ» (❄️), «Дамгири» (❄️), «Блоки экономи» («eco», ⏻), «Яхбанди» (❄️), «Хунуккунии нушокиҳо» (❄️), «Блоки тугмачаҳо» («lock», 🔒), «Садои хушдор дар НМ дар вақти кушодани дар» («alarm»).

1.5 Барои нурдиҳӣ дар яхдон, ҷароғҳои нави светодиоди насб шудаанд; албум ва дар пушти каботи мутобиқи расми 1 мавҷуданд.

1.6 Дар яхдон системаи махсус (минбаъд системаи – No Frost) мучахҳаз мебошад.

1.7 Дар яхдон қарори конструктивӣ татбиқ карда шудааст, ки ҳангоми пӯшидан соз кардани дарҳо кафолат дода мешавад.

1.8 Яхдон бояд дар як дараҷаи муайяни ҳарорати ҳаво, ки ба иқлимӣ мувофиқ аст, истифода шавад, ки он дар синфҳои нишон дода шудааст. Дараҷаи ҳарорат ба синфҳои климатӣ дар ҷадвали 1 дода мешавад.

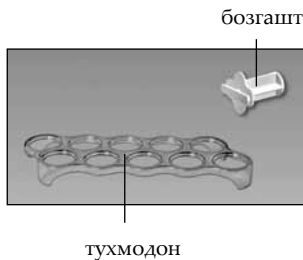
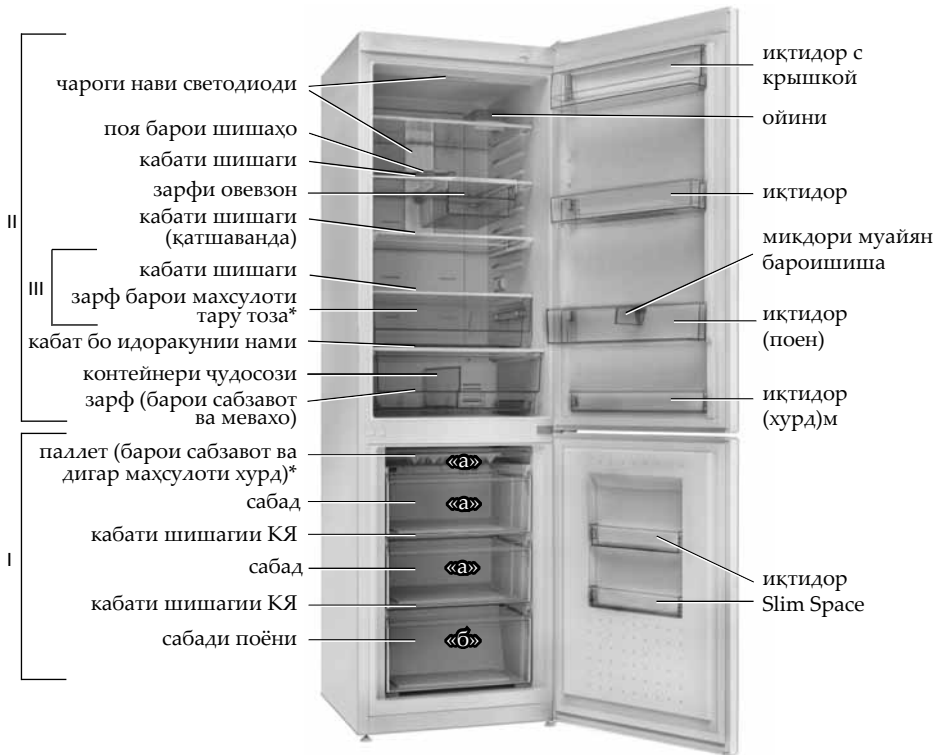

I – каботи яхкуни (КЯ):
«а» – зонаи яхбанди ва нигоҳдори,
«б» – зонаи нигоҳдори;
II – ҷой барои нигоҳдории маҳсулоти тару тоза дар (НМ);
III – барои маҳсулоти тару тоза
* Ба таҳвил вобаста ба модели яхдон дохил карда шавед.

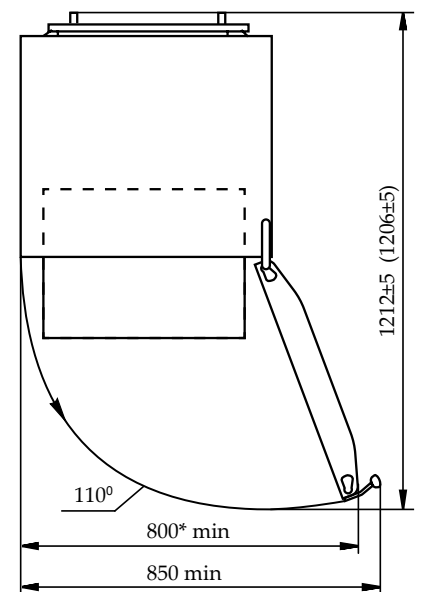
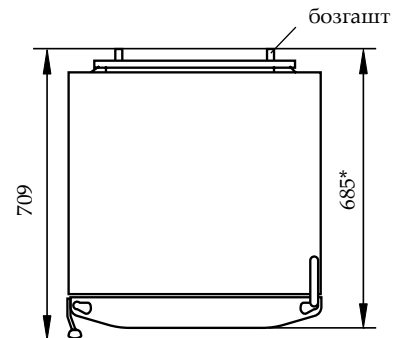

* Барои намунаҳои ХМ-46XX-XX9-ND.

Расми 1 – Яхдон ва ҷузъҳои он

Расми 2 – Яхдон (намуди он аз боло)

Ҷадвали 1 – Дараҷаҳои иқлимӣ

Дараҷа	Рамз	Диапазони дараҷаи ҳарорати муҳит, °C
Мӯътадили фарох	SN	Аз 10 то 32
Мӯътадил	N	Аз 16 то 32
Субтропикӣ	ST	Аз 16 то 38
Тропикӣ	T	Аз 16 то 43

2 БЛОКИ ИДОРАКУНИ

2.1 Хусусияти идоракунии мутобиқи расми 3 дорои диаграммаҳо ва назорат (минбаъд ҳамчун тугмаҳо) аст.

ДИККАТ! Ҳамаи тугмаҳо ва ҳассосро сенсори астанд ва аз расидани даст ба кор мебароянд.

Идораи назорат бо пленкаи муҳофизаткуни пушила шудааст, ки бояд пеш аз ба кор оғоз кардани яхдон бардоранд.

2.2 Ҳангоми истифодаи яхдон, равшани экран равшантар мегардад - ҳолати энергиясарфкуни ба кор мебарояд. Баъд аз 20 сония пас аз ба даст овардани тугма ё баста шудани ХО. Вақте ки шумо ягон тугмаро зер кунед ва ё ҳангоми кушодани ХО, вақте ки код намоиш дода мешавад, экран ба ҳолати фаъоли амалиёт табдил меёбад - дурахши барқӣ равшан мегардад.

2.3 Намоиши нишондиҳандаҳои фаъолият дар яхдон (нишондиҳанда дар ҳолати 3 тасвир карда шудааст) нишон медиҳад. Нишондиҳандаҳои ҳарорати интихобшуда нишон медиҳанд ва фаълкунии функцияҳоро нишон медиҳанд.

2.4 Хусусияти идоракунии сигнали кутух медиҳад, вақте ки яхдон бо хомуш шавад/даргирад.

2.5 МАЪЛУМОТ ДАР БОРАИ БАЛАНД ШУДАНИ ҲАРОРАТ ДАР КҶА (🔒)

2.5.1 Нишондиҳандаи 🔒 хангоми ҳарорати баланд дар КҶА дар мегирад (масалан, дар оғози нахустин ё баъд аз тоза кардани он, баъд аз бор кардани шумораи зиёди маҳсулоти тару тоза).

Нишондиҳандаи кӯтоҳмақоми нишондиҳанда 🔒 (масалан, вақте ки дар муддати тӯлонӣ кушода бошад) ин нишонаи нодурусти яхдон нест: вақте ки ҳарорати паст дар дохили он коҳиш меёбад, нишондиҳанда автоматӣ мегардад.

Агар нишондиҳанда барои муддати дароз коршоям бошад, шумо бояд ҳолати маводҳои захирашударо тафтиш кунед ва техникаи хидматрасонро занг занед.

Нишондиҳандаи сигналро 🔔 барои вайрон кардани маҳсулот бо сабаби норасоии дар таъминоти барқ дар шабакаи барқ ё пайваст кардани он ба мӯҳлати номуайян ҳисоб мекунад. Нишондиҳанда бо тугмаи «alarm» яққоя мешавад.

2.6 СИСТЕМАИ ҲАРФИВУ АДАДИИ СИСТЕМАИ ИДОРАКУНИ

2.6.1 Нишонҳои ҳарфи ва адади вобаста ба ташҳиси фаъолияти яхдон метавонанд дар нишондиҳандаҳои ҳароратии КҶА ва НМ пайдо шаванд:

– «Н». Агар ҳарорати ҳаво дар дохили яхдон аз ҳарорати муқарраршуда баландтар бошад (вақте ки яхдон ба шабака пайваст мешавад, вақте ки вақт барои кушодани миқдори зиёди маҳсулоти тару тоза ва ғайра кушода мешавад). Нишондиҳанда пас аз барқароркунии дар реаксияи ҳарорати интихобшуда;

– «L». Фурухта, агар ҳарорати дар дохили қафо аз ҳарорати муқарраршуда камтар бошад. Баъд аз барқароркунии дар маҷмӯи ҳарорати муқарраршуда сӯрох мекунад;

– «SC». Вақте ки функция «Super Cooling НМ» фаъол аст хангоми жаргирон будан ва баъд аз он хомуш мешавад;

– «SF». Вақте ки функцияи «яхкуни»- ро пахш кунед, дар мегирад ва бад хомуш мешавад.

– «F1», «F2», «F3», «E2». Дар ҳолати нодурусти даргирон мешаванд.

Ҳангоми «F1», «F2», «F3», «E2» ва агар «L», «Н» барои зиёда аз 24 соат даргирон бошанд, бояд хатман мастер яхдонро аз назар гузаронда, мушкилиро бартараф кунед.

3 СИСТЕМАИ ИДОРАКУНИИ ЯХДОН

3.1 ДАРГИРОНДАНИ ЯХДОН

3.1.1 Яхдонро ба шабакаи барқи пайваст кунед. Барои даргирондани яхдон тугмаи 🔒 – ро дар муддати 3 сония пахш кардан лозим аст. Ва нишондиҳандаи ҳарорат «🌡️» ва «🌡️», нишондиҳандаҳои функцияе, ки пеш аз яхдон муқаррар карда шудаанд, дар экран равшан мешаванд. Баландии ҳарорат дар



Расми 3 – Равзанаи назорат

нишондиҳандаҳо ба «Н» – и даргирон иваз карда мешавад, нишондиҳанда оғоз меёбад, чунки ҳарорати дар қисмҳо зиёдтар аст. Нишондиҳандаи  бо тугмаи «alarm» – нишондиҳанда доимо мунтазам даргирон бошад.



Пас шумо метавонед ҳарорати дилхоҳро дар қисмҳо муқаррар кунед ва функцияҳоро интихоб кунед (агар зарур бошад). Балансии ҳарорат дар нишондиҳандаи  боз якбора ба тугмаи «Н» тағйир меёбад.

Баъд аз муддате нишондиҳандаи  «Н» якбора қатъ мешавад ва ҳарорати муқарраршуда дар НМ ва дар КЯ амал мекунад. Шумо метавонед дар яхдон маҳсулоти худро гузоред.

3.2 ДАР ЯХДОН ЧИ ГУНА ХАРОРАТРО БОЯД МУҚАРРАР КАРД

3.2.1 Интихоби ҳарорати муқарраршуда:

- дар НМ аз + 2 °C то + 8 °C;
- дар КЯ аз – 16 °C то – 24 °C.

3.2.2 Танзими ҳарорат дар яхдон ба тугмаи тугма  – дар НМ, тугмаҳои  – дар КЯ то пайдо шудани ҳарорати муайян пахш мекунем. Вақте ки тугма дар муддати дароз пахш карда шавад, ҳарорат тағйир меёбад.

ДИККАТ! Ҳангоми муқаррар кардани ҳарорат дар КЯ аз минус 22 °C то минус 24 °C ё вақте ки функцияи «яхкуни» даргирон аст, интихоби ҳарорат дар НМ дар диапазони аз + 3 °C то + 8 °C маҳдуд аст.

Барои ноил шудан ба ҳарорати интихобшуда вақт муайян зарур аст, хусусан баъд аз оғози аввал, инчунин баъд аз тоза кардани яхдон.

ДИККАТ! Қатъи интиқоли барқ аз шабакаи барқӣ ба фаъолияти минбаъдаи яхдон таъсир намерасонад. Пас аз барқарор кардани таъминоти қувваи барқ, яхдон бо параметрҳои дар яхдон пештара муқарраршудаи кор мекунад.



3.3 ФУНКСИЯҲОИ ДАРГИРОНИ/ХОМУШКУНИ



3.3.1 Пайваस्तшавӣ ба функция бо истифода аз тугмаи мувофиқи анҷом дода мешавад – нишондиҳандаи функция мувофиқи расми 3 дар экран нишон медиҳад. Вақте, ки тугмаи бозгаштан, нишондиҳанда берун меояд, функция хомӯш мешавад.

ДИККАТ! Агар нерӯи барқ ногаҳонӣ ё вақте, ки хомӯш шавад, функцияҳои «Super Cooling НМ» ва «Freezing НМ» ба таври худкор хомӯш карда мешаванд ва бояд аз нав фаъол шаванд. Функцияҳо «Дамгири», «Блоки тугмаҳо», «Функцияи эконо», «Хунуккунии нушокиҳо», «Сигнал дар вақти кушодани дари НМ» хомӯш карда мешаванд.

3.4 ФУНКСИЯИ «СУПЕРЯХКУНИ ДАР НМ»

3.4.1 Тавсия дода мешавад, ки функцияи хангоми тавлид кардани сӯзишворӣ ё шумораи зиёди маҳсулоти тару тоза дар НМ талаб карда шавад. Вақте, ки функция ба кор меравад, ҳарорат дар НМ ба арзиши ҳадди ақал барои сардиҳои босуръати маҳсулот кам карда мешавад.

3.4.2 Функция бо пахшкунии тугмаи  фаъолгардида – нишондиҳанда хомӯш мешавад, «SC» (дар нишондиҳандаи ҳарорати рақамӣ дар НМ) ва нишондиҳанда  равшан хоҳад буд.

3.4.3 Функция пас аз 6 соат ё ба воситаи пахш кардани тугмача  худкорро фурузон мекунад – нишондиҳанда  якрафт аст, нишондиҳанда ва «SC» берун рафтаанд.

ДИККАТ! Функцияи «Super Cooling НМ», вақте ки функцияи «Дамгири» фаъол карда шудааст, автоматӣ хомӯш карда мешавад вақте ки «Функцияи эконо» ва «Дамгири» функцияҳо барпо шудаанд, бар мегарданд.

3.5 ФУНКСИЯИ «ДАМГИРИ»

3.5.1 Тавсия дода мешавад, ки функцияро хангоми дар муддати тӯлонӣ (зиёда аз 14 рӯз) тарк кардан тавсия дода шавад. Вақте ки функция дар НМ ифода мешавад ҳарорати ҳаво 15 0C, муқаррар кунед, ки ташаққули бӯи номатлуб дар дохили пӯшида ба маҳсулот монета шавад. Маҳсулот бояд пеш аз НМ ба даст оварда шавад.

3.5.2 Фаъолкунии функция бо воситаи тугмаи  – ва нишондиҳандаи «15» дар намоиши ҳарорати рақамӣ дар НМ дар экран нишон дода мешавад.

3.5.3 Дар вақти такроран пахш кардани тугмаи  функция хомӯш карда шуда, нишондиҳанда берун меояд.

3.6 ТУГМАИ ФУНКЦИЯИ «СИГНАЛ ДАР ВАҚТИ КУШОДА БУДАНИ ДАРИ НМ»

3.6.1 Барои фаъол кардани функция, тугмаи «alarm» -ро зиёда аз 3 сония пахш намоед - нишондиҳандаи «alarm» дар экран мемонад.



Вақте, ки яхдон кор мекунад, сигналҳои аудио фаъол карда мешавад, агар дари НМ барои зиёда аз 60 сония кушода шуда бошад, ва вақте, ки дари хона пӯшида мешавад, хомӯш мешавад.

Агар дари НМ маҳкам нашуда бошад, хушдор метавонад бо тугмаи «alarm» бимонад, вале баъд аз 3 дақиқа он такрор мешавад ва баъд аз 5 дақиқа дар НМ, дурахшони равшанӣ ба сатҳи ҳадди ақал меафзояд.

3.6.2 Нишондиҳандаи аудиои кушодаи дари кушодаи НМ бо дарозии (зиёда аз 3 сония) Тугмачаи «alarm» - нишондиҳанда берун меояд.

3.7 ФУНКСИЯИ «ЭКОНОМ» («eco»,

3.7.1 Вақте, ки функция фаъол аст, яхдон дар шакли беҳтарин истеъмоли карда мешавад.

3.7.2 Фаъолкунии функция бо тугмаи «eco»  – нишондиҳанда  дар экран нишон дода шудааст ва дар НМ + 5 °C дар нишондиҳандаҳои ҳарорат нишон дода шудааст, дар КЯ –16 °C. Пас аз 5 сония, нишон дода мешавад, ва нишондиҳанда ба ҳолати энергия сарф мешавад. Ҳангоме ки шумо ягон тугмаеро мушоҳида карда бошед, вақте ки нишондиҳандаи  баланси-фати баланд ё вақте, ки дари кушода кушода бошад, экран ба ҳолати фаъол пайваस्त аст - дурахши барқӣ равшан мегардад.



3.7.3 Функцияи хангоми хомӯш кардани «eco» функция хомӯш карда мешавад, нишондиҳанда берун меравад.



ДИККАТ! Функцияи «Эконом» хангоми функцияи «Super Cooling», «Freezing», «Хунуккунии нушокиҳо» фаъол карда шудааст.

ДИККАТ! Вақте ки функция «Эконом» фаъол мешавад, ҳароратро дар қисмҳо тағйир додан мумкин нест.

3.8 ФУНКСИЯИ «ЯХБАНДИ»

3.8.1 Функция барои таркиби маҳсулоти тару тоза, ки вазни зиёда аз 4 кг дорад, барои боздоришавандаи пешбинӣ шудааст. Функцияи «Яхбанди» бояд пешақӣ, 24 соат пеш аз пур кардани КЯ бо маҳсулоти тару тоза бошад.

3.8.2 Фаъол кардани функция бо пахшкунии тугма  – нишондиҳанда хомӯш мешавад  «SF» (дар нишондиҳандаи ҳарорати рақамӣ дар КЯ) ва нишондиҳанда  равшан хоҳад буд.

3.8.3 Функция пас аз 50 соат ва ё тугмаи автоматӣ ба таври автоматӣ қатъ карда мешавад  – нишондиҳанда  якҷоя мешавад, нишондиҳанда  ва «SF» берун рафта истодааст.

ДИККАТ! Функцияи «Яхбанди» бо функцияи «эконом» фаъол карда намешавад.

3.9 ФУНКСИЯИ «ХУНУККУНИИ НУШОКИХО ДАР КЯ»

3.9.1 Функция барои дар давоми 30 дақиқа дар давоми 30 дақиқа истеъмоли нушокиҳо хизмат мекунад.

3.9.2 Барои фаъол намудани функцияи тугма  – ро пахш кунед – нишондиҳанда дар экран пӯшед.

Пас аз 30 дақиқа, овози овози баланд ва нишондиҳанда дар экран нишон медиҳад . Функция бояд бо пахшкунии тугмача гузарад – нишондиҳандаи функция берун меравад.

3.9.3 Агар зарур бошад, пеш аз ба даст овардани тугма  функцияро хомӯш кунед – нишондиҳанда дар экран мемонад.

ДИККАТ! Пас аз он, ки вақти хунуккунии гузашт, фаромӯш накунад, ки гмрифтани аз КЯ.

ДИККАТ! Агар норасоии барқ рух дод, вақти хунуккунии давом меёбад.

ДИККАТ! Функция дар вақти фаъол будани функцияи «эконом» хомӯш мешавад.

3.10 ФУНКСИЯИ «БЛОКИ ТУГМАЧАХО» («lock»)

3.10.1 Барои фаъол намудани функция, тугмаҳои «eco» ва «alarm» -ро дар муддати 3 сония пахш кунед (дар расми 3 бо  ишора шудааст). Нишондиҳандаи «lock» дар экрани пластикӣ ва тамоми тугмаҳои идоракунии куфл шудааст, ба истиснои тугмаҳои «eco» ва «alarm».

3.10.2 Функция ба воситаи тамос ва нигоҳ доштани тугмаҳои «eco» ва «alarm» барои 3 сония – сигналҳои аудити шунида мешаванд ва нишондиҳандаи «lock» хоҳад баромад.

идоракунаки харорат

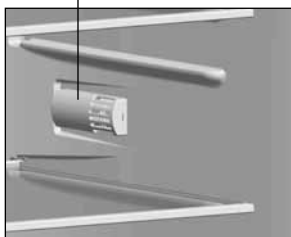

Расми 4

сарпуш

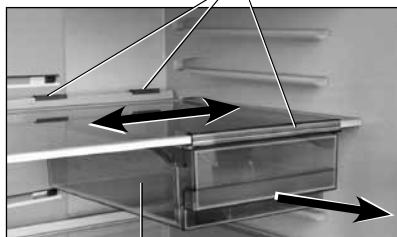

зарфи овевзон

Расми 5

микдори муайян бароишиша

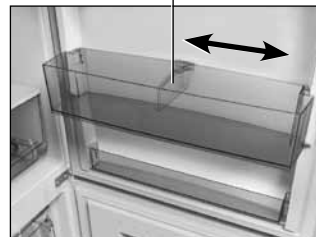

Расми 6

3.11 ХОМУШ КАРДАНИ ЯХДОН

3.11.1 Барои фурузон кардани яхдон, тугмаи **1** -ро 3 сонияро пахш кунед ва доред доред – овоз, намоиш ва нишондиҳандаҳо берун мешаванд.

Агар тугмаи такроран ба мuddати тӯлонӣ пахш карда шуда бошад **1**, яхдон боз як бори дигар бо вақти таъхирнопазир кор мекунад.

3.11.2 Барои хомӯш кардани дастгоҳ аз шабака, сими барқро аз фуруза ҷудо кунед.

4 ФАЪОЛИЯТИ ЯХДОН

4.1 ФАЪОЛИЯТИ НМ

ДИККАТ! Маҳсулоте, ки ба сенсории расми 4 ҳарорат наздик аст, дар девори канори рости НМ ҷойгир карда шудааст.

4.1.1 Гардани асбобӣ мутобиқи расми 5 барои нигоҳ доштани маҳсулот, ба монанди ҳасиб ё панир пешбинӣ шудааст. Дар зарфи ним шиша бо кӯмаки слайд боқӣ мондааст ва метавонад якҷоя шавад. Барои бор кардани маҳсулот, шишаро то охир ба худкашидан лозим аст.

Агар зарурати барқарор кардани дигар нимпайкараи зарурӣ бошад, зарф бояд аз слайд тавассути пахш кардани он ба поён ва баланд бардоштани он баланд бардошта шавад.

Сипас слайдро хориҷ кунед:

- кабасти шишаги камтар камтар ба худ баробари тарафи қафои онро камтар бардоштан кашидан лозим;
- қисми болоии слайдро бардоред ва онро аз шиша ҷудо кунед;
- тарафи пуштро ба поён кунед ва слайдро ба худ кашед, қисми пешро озод кунед.

Барҷой кардани зарф ва шишаҳоро дар кабасти интиҳобшуда бо тартиби баръакс иҷро кунед.

4.1.2 Поя барои шишаҳо, ки барои нигоҳдошти нӯшоқиҳои дар шишаҳо буда пешбинӣ шудааст, имкон медиҳад фазои дохилии НМ сарфакорона истифода гардад. Шишаҳоро бояд тарзе гузошт, ки онҳо ба девори қафогии НМ нарасанд.

Поя барои шишаҳоро дар раф-шишаи дуввуми болоӣ, ки дар он ҷо нӯшоқиҳо бо ҳарорати муносиб хунук мешаванд, васл намурад.

4.1.3 Сарпуш онҳоро аз тamarкузи баромадан ба ҳангоми кушодан ва пӯшидан пешгири мекунад. Сарпушро кушода ба девори яхдон гузошта, мувофиқи расми 6 ҳаракат кунед.

4.1.4 Ҳангоми зарурат дар НМ ҳаҷмҳои калон зарур аст ба боло қисми пешии кабасти шишаги (қатшаванда)-ро - камтар бардошта, онро зер қисми қафо мутобиқи расми 7 тела додан лозим аст. Барои бозгашти кабасти шишаги (қатшаванда) ба ҳолати аввала зарур аст камтар қисмати пешро бардошта онро ба худ кашидан лозим аст.

Ҳангоми зарурат кабасти шишаги (қатшаванда)-ро аз НМ зарур аст аввал қисми пешии онро бароварда, сипас баробари онро камтар ба боло бардоштан қисми қафои онро баровардан лозим.

4.1.5 Иқтидори (хурд) дар дари НМ барои нигоҳ доштани маҳсулотҳо бо пакетҳои хурд пешбини шудааст.

Барои гирифтани зарф, зарур аст, ки онро бо ҳар ду даст боло бардоред ва аз ҷойҳои маҳкамшуда озод карда шавад.

4.1.6 Зона барои маҳсулоти тару тоза (агар мавҷуд бошад) ва зарф (барои сабзавот ё мева) дар вақти маҳсулот гузоштан бояд ба пеш кашаида шавад.

Барои осонӣ дар амалиёт, зарфҳо бо дастурҳои роллер ҳаракат мекунанд.

Барои гирифтани зарф аз НМ тавсия дода мешавад, ки онро ба худ кашаида, сипас боло бардошта. Барои насб кардани контейнер дар яхдон бояд зарфро аз ҳар ду тараф ба яхдон маҳкам карда, боло бардошта, ба қафо кашед.

Пеш аз кушодани контейнерҳо, аввал зарур аст, ки дарро ҷудо кунед.

4.1.7 Зарф (барои сабзавот ё мевагӣ) мутобиқи расми 8, мумкин аст ба се тарз насб карда шавад.

Барои ҷудо кардани зарф лозим аст:

- то он даме, ки фурузон аст, кушода, контейнерро бо шакли 4.1.6 гузоред;

кабасти шишаги (қатшаванда)

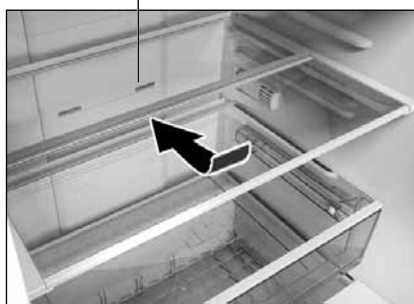

Расми 7

шишаи ҷудокунанда

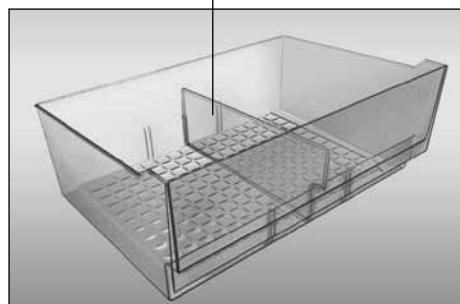

Расми 8

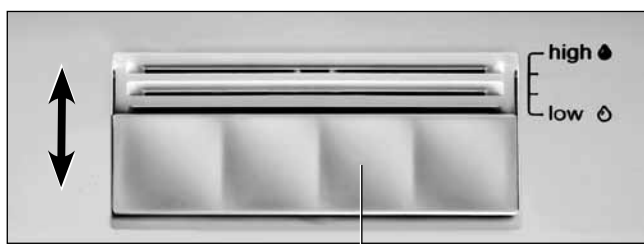

халка

Расми 9



Расми 10

– чудо кардани зарф ва ҷойгир кардани он дар ҷойгоҳи нав онро па поен кашед.

4.1.8 Дар зарфи (барои сабзавот ё меваҳо), қудрати назорат кардани нами дорад, ки имконият медиҳад маҳсулотро дарозтар тару тоза нигоҳ дорад.

Дар руи зарфи (сабзавот ва ё мева) кабат бо идоракунии нами мутобиқи расми 1 насб карда шудааст. Идора кардани нами бо тариқи гардиш додани халка ба тарафи тирчаи дар расми 9 буда:

– мавқеи «**low**» (намӣ паст) барои нигоҳдории дарозмӯҳлати маҳсулотҳои бастабандишуда мувофиқ аст. Миқдори думдор бояд ба худ интиқол дода шавад - кушодани вентилятсияҳо кушода аст, ҳарорати ва намӣ паст карда мешавад;

– мавқеи «**high**» (намӣ баланд) барои нигоҳдории кӯтоҳмуддати ғизои кушод бо маводи моеъ хос баланд, ба монанди хӯриш, сабзавот, мева. Миқдори думдор бояд аз ҳудаш дур карда шавад - вентилятсияҳо пӯшида мешаванд, баландшавии ҳарорат ва намӣ.

Дар байни «**low**» ва «**high**», ду ҷойи мобайнии танзимот мутобиқи расми 9, ки дар он кушодани вентилятсияҳо пурра кушода / пӯшида нестанд, таъмин карда мешаванд.

Барои ташкил додани намии оптималии дар зарфи (сабзавот ва ё мева) бо назардошти шумораи маҳсулоти бояд халқи ба тирчаи дилхоҳро насб кард.

4.2 ФАЪОЛИЯТИ КОРИИ КЯ

4.2.1 Сабадҳои КЯ дастача барои боркунӣ ва борфароркунии осон ба қор дароварданд доранд ва аз рӯи сақфҳои беруна (ба истиснои сутуни поёни) барои ҳаракат ба берун аз яхдон мутобиқи расми 10 истифода мебаранд.

Дар баъзе навъҳои яхдон як сабади болоии «BOX VIG» дода мешавад.

4.2.2 Дар сабад расмитавсияҳо барои муъллати нигоҳдории маҳсулот (дар як моҳ) дар КЯ яхкунии маҳсулот (дар шароити хона).

4.2.3 Самбӯсаҳо, қисмҳои хурди гӯшт, буттамева ва ғ. он бояд дар як сақхона барои сабзавот ва дигар маҳсулоти хурокӣ мутобиқи нақшаи 1 (агар бошад) ҷойгир карда шавад. Пас аз бозгаштан, маҳсулот бояд пӯшонидани шавад ва дар сабадҳои КЯ барои нигоҳдошт ҷойгир карда шавад.

4.2.4 Иктидори Slim Space дар дарҳои КЯ барои нигоҳдории кӯтоҳмуддати маҳсулоти яхкардашуда дар пакетҳои хурд пешбини шудаанд.

Барои бартараф кардани зарф, зарур аст, ки онро аз ҳар ду тараф боло бардоред ва аз унсурҳои пайвастишавӣ ба дари яхдон бароварда шаванд.

ДИККАТ! Маҳсулотро ба девори пушти КЯ ҷойгир нақунед, то ки каналҳои ҳавои системаи No Frost – ро қатъ нақунанд.

**5 ВАРАҚАИ ТЕХНИКӢ (МИКРОФИША)
ВА ҶАМЪКУНӢ**

5.1 Номгӯи хусусиятҳои техникӣ ва масолеҳи маҷмӯӣ дар ҷадвалҳои 2 ва 3 мутобиқатан оварда шудаанд. Дар харитаи

Ҷадвали 2 – Варақаи техникӣ

НОМГӢӢ		Мафҳум
Аломати маҳсулот		Мафҳумҳое, ки мутобиқи тавсифоти дар варақаи кафолат зикр гардидаанд.
Навъ		
Категорияи таҷҳизоти хунуккунанда ¹⁾		
Қобилиятҳои самаранокии энергетикӣ ²⁾		
Масрафи солони барқ дар ҳарорати муҳити атрофи +25 °С, кВт•с ³⁾		
Ҳаҷми фойданок, дм ³	қисмати нигоҳдории маҳсулоти хӯрокаи тару тоза	
	қисмати яхкунонӣ	
Қисмати беяхкунӣ (NoFrost)		
Вақти нишондодашудаи афзоиши ҳарорати маҳсулоти гизоӣ дар қисмати яхдон аз -18 °С то -9 °С, с		
Қобилияти яхкунонии нишондодашуда дар ҳарорати муҳити атроф +25 °С, кг/дар 1 шабонарӯз		
Гурӯҳи ҳароратӣ ⁴⁾		
Дараҷаи танзимшудаи шиддати садо, дБ, на зиёд		
Дастгоҳи насбкунанда		
Нишондоди ҳаҷми умумии брутто, дм ³		
Нишондоди ҳаҷми умумии брутто қисмати яхкунонӣ, дм ³		
Нишондоди масоҳати судманди нигоҳдорӣ, дм ²		
Андозаҳо, мм	баландӣ	
	паҳнӣ	
	умқ	
Ҳаҷми ҳолис нетто, кг, на зиёдтар аз		
Ҳарорати нигоҳдории маҳсулоти яхзадаи хӯрокаи, °С, на зиёдтар аз		
Ҳарорати нигоҳдории маҳсулоти тару тозаи хӯрокаи, °С		
Ҳарорати миёнаи нигоҳдории маҳсулоти тару тозаи хӯрокаи, °С, на зиёдтар		
Нигоҳдории нукра, г		
Нигоҳдории тилло, г		

¹⁾ Категория тибқи СТБ 2474-2020 муайян гардидааст.
²⁾ Аз А+++ (самаранокиибештар) то G (самаранокиикамтар).
³⁾ Масрафи барқ дар асоси натиҷаҳои озмоишҳои маъмулие, ки дар давоми 24 соат гузаронида шудаанд. Масрафи воқеӣ вобаста ба тарзи ҷойгиршавӣ ва насли яхдон вобаста мебошад.
⁴⁾ Дастгоҳ барои истифода дар ҳарорати муҳити атрофи +10 °С то +38 °С дар назар гирифта шудааст.
 Эзоҳ – Муайян кардани параметрҳои дар озмоишгоҳҳои махсуси мутахассзшуда бо усули хос иҷро мегардад.

кафолатӣ номгӯӣҳои мазкур ба забони русӣ оварда шудаанд ва мазмуни параметрҳои ва шумораи маҷмӯӣҳо ишора гаштаанд.

5.2 Маълумот дар лавҳача мутобиқи расми 11 дар масолах ба забони русӣ оварда шудааст.

Ҷадвали 3 – Маҷмӯӣҳо

НОМГӢӢ	Шумора, дона
Сабади поёни	дар харитаи кафолатӣ ишора гардидааст
Кабати шишагии КЯ	
Сабад	
Паллет (барои сабзавот ва дигар маҳсулоти хурд) ¹⁾	
Зарф (барои сабзавот ва меваҳо) ¹⁾	
Контейнери ҷудосози	
Кабат бо идоракунии нами ²⁾	
Кабати шишагии	
Зарфи овевзон ¹⁾	
Кабати шишагии ²⁾	
Кабат барои шишаҳо	
Емкость с крышкой ³⁾	
Ойини	
Иқтидор ³⁾	
Микдори муайян барои шиша	
Иқтидор (поен) ⁴⁾	
Иқтидор (хурд)	
Иқтидор Slim space	
Бозгашт	
Тухмодон	
Зарф барои маҳсулоти тару тоза ⁵⁾	

¹⁾ Барои нигоҳдошти равғанҳо ва маҳсулоти коркарди гармиро гузашта пешбинӣ нашудаанд.
²⁾ Борбардории максималӣ ҳангоми баробар тақсим кардани ҷой 20 кг.
³⁾ Борбардории максималӣ ҳангоми баробар тақсим кардани ҷой 2,5 кг.
⁴⁾ Борбардории максималӣ ҳангоми баробар тақсим кардани ҷой 5 кг.
⁵⁾ Борбардории максималӣ ҳангоми баробар тақсим кардани ҷой 7,5 кг.

ATLANT	Ҳаҷми номиналии умумии брутто, дм ³ : Ҳаҷми фойданокӣ номи, дм ³ : – шӯъбаи барои нигоҳдории маҳсулоти тару тоза: – шӯъбаи яхкунонӣ: Қобилияти номиналии яхкунонӣ: Қувваи барқи номиналӣ: Ҷараёни қувваи барқ: Қуввати номиналии истифодабурда системаи обшавӣ: Хладагент: R600a/Кафкунонак: C-Pentane Массаи хладагента: Дар Ҷумҳурии Беларусь истеҳсол карда шудааст ҶП «АТЛАНТ», Хийбони Победителей, 61, шаҳри Минск
Ишорат кардани намуна ва иҷро кардани маснуот	
Дараҷаи иқлимӣ маснуот	
Хучҷати меъёрӣ	
Дараҷаи маҳсулнокии энергетикӣ маҳсулот	
Нишонаи мутобиқат	

Расми 11 – Лавҳача

1 ЖАЛПЫ МААЛЫМАТ

1.1 Муздаткыч 1-сүрөткө ылайык, жаңы азык-түлүктөрдү тоңдурууга, муздатылган азык-түлүктөрдү узак убакытка сактоого жана тоңдуруучу бөлүмдө (мындан ары ТБ) тамакка кошулуучу музду даярдоого; жаңы азык-түлүктөрдү, суусундуктарды, мөмө-жемиштерди жаңы азык-түлүктөрдү сактоочу бөлүмдө (мындан ары МБ) муздатууга жана убактылуу сактоого арналган.

МБ дө (муздаткычтын кээ бир үлгүлөрүндө) 1-сүрөткө ылайык жаңы азыктар бөлүмү бар. Жаңы азыктар бөлүмүндө температура ТБ ге салыштырмалуу болжолу менен 2 °C га төмөн, бул жаңы эт жана балык азыктарынын сактоо мөөнөтүн узартууга мүмкүндүк берет. Бул бөлүмдө жашылчаларды, салаттарды жана башка төмөнкү температурага туруштук бере албаган азыктарды сактоого сунуш кылынбайт. Азыктарынын жүктөп алуу үчүн максималдуу массасы 7,5 кг көп эмес.

1.2 Муздаткычтын колдонууга боло турган жалпы аянтынын көлөмү 2- сүрөттө көрсөтүлгөндөй мм менен белгиленет. Муздаткычтын конструкциясында эшиктин максималдуу ачылуу бурчу

110 °C болушу камсыздалган. Сындырып албаш үчүн ачылуу бурчун 110 °C дан ашырып күчкө салып эшикти ачканга **ТЫЮУ САЛЫНАТ**.

1.3 Муздаткычтын эшигинде 3-сүрөткө бөлүмдөрдөгү температураны орнотууга, муздаткычты өчүрүп/күйгүзүүгө, функцияларын иштетүүгө мүмкүндүк түзгөн, дисплейдеги жарык индикациясын камсыздаган башкаруучу блок каралган.

1.4 Муздаткычтын кийинки функциялары бар: «Супермуздуу ХО» (❄️), «Кое берүү» (⚙️), «Экономдуу иштөөнүн режими» («eco», 🌿), «Тоңдуруу» (❄️), «Суусундуктарды муздатуу» (🧊), «Кнопкаларды блокировкалоо» («lock», 🔒), «Эшик ачылып калгандагы үн сигналы» («alarm»).

1.5 Жарык кылуу үчүн муздаткычта жарыкдиоддуу шамчырактар каралган: 1-сүрөткө ылайык шыпта жана бөлүмдүн арткы бетинде.

1.6 Муздаткыч кыроо пайда кылуучу система менен жабдылган (мындан ары – No Frost системасы).

1.7 Муздаткычта эшиктер жабылган учурда алымчаны (до-водока) камсыздоочу конструктивдүү чечим колдонулган.

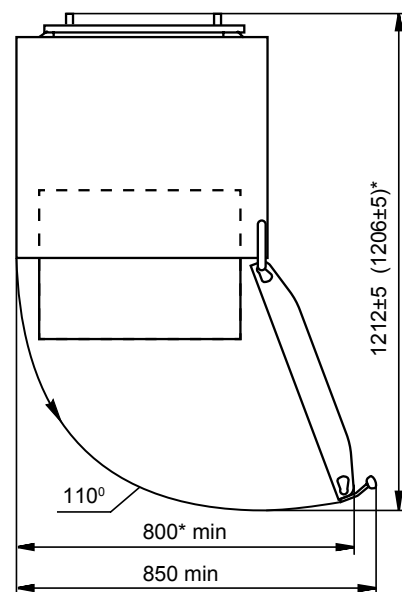
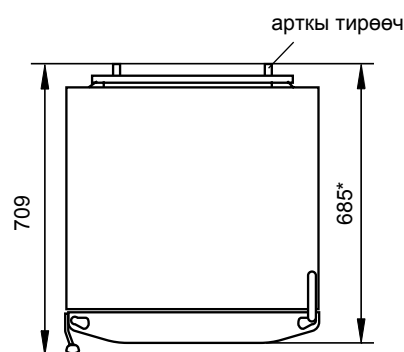
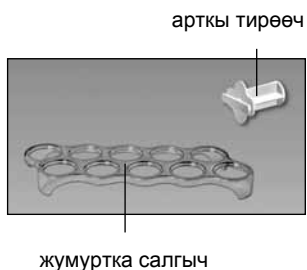

I – тоңдуруучу бөлүм (ТБ):
 «а» – тоңдуруучу жана сактоочу тилке,
 «б» – сактоо тилкеси;
 II – жаңы азыктарды сактоочу бөлүм (МБ);
 III – жаңы азыктар бөлүмү

* Муздаткычтын үлгүсүнө жараша буйрутманын комплектине кирет.

* XM-46XX-XX9-ND модель үчүн.

1-Сүрөт – Муздаткыч жана комплектөөчү буюмдар

2-Сүрөт – Муздаткыч (Устүнөн көрүнүшү)

Таблица 1 — Климатикалык класстар

Класс	Белги	Курчап турган чөйрөнүн температура диапозону, °C
Мелүүн кеңейтилген	SN	10дон 32ге чейин
Мелүүн	N	16дан 32ге чейин
Субтропикалык	ST	16дан 38ге чейин
Тропикалык	T	16дан 43кө чейин

1.8 Муздаткыч анын табличкасында көрсөтүлгөн климатикалык класска дал келген сырткы чөйрөнүн температурасынын диапозонунда эксплуатация болушу керек. Температуранын диапозонунун климатикалык класска дал келүүсү 1-таблицада келтирилген.

2 БАШКАРУУ БЛОГУ

2.1 Башкаруу блогунда дисплей жана башкаруучу кнопкалар (мындан ары –кнопкалар) жайгашкан 3- сүрөткө ылайык.

КӨҢҮЛ БУРГУЛА! Кнопкалардын баардыгы сенсордуу жана бир аз тийсе эле иштеп кетет.

Башкаруу блогу пленка менен корголгон, аны муздаткычты колдоноордун алдында чечүү керек.

2.2 Муздаткыч иштеп жаткан убакытта дисплейдин жарыгы өтө жарык болуп күйбөй калат – МБ дүн эшиги жабылгандан же кнопкага тийгенден 20 с кийин энергия үнөмдөөчү режим иштеп баштайт. МБ дүн эшиги ачылганда же кнопкалардын бирөөсүнө эле тийгенде, бузук код күйгөндө дисплей активдүү режимге өтөт – жарык көбөйүп калат.

2.3 Дисплейдин бетинде муздаткычтын индикаторунун иши чагылдырылат (3-сүрөттө шарттуу жарык кылынган). Индикаторлор тандалган температураны чагылдырат жана функциялардын иштегенин көрсөтөт.

2.4 Башкаруу блогу муздаткыч жана функциялар өчүп/күйгөндө кыска үн сигналынын чыкканын камсыздайт.

2.5 ТБ дө ЖОГОРКУ ТЕМПЕРАТУРАНЫН ИНДИКАЦИЯ-СЫ (🔊)

2.5.1 Эгерде ТБ дө температура жогорулап кетсе (мисалы, биринчи жолу иштеткенде, жуугандан кийин иштеткенде, жаңы азыктар көп салынып калса, индикатор 🔊 күйөт). Индикатордун кыска убакытка иштеши (мисалы, ТБ дүн эшиги көпкө чейин ачык туруп калса) муздаткычтын бузулуп калганынын белгиси эмес: бөлүмдө температура төмөндөсө индикатор 🔊 автоматтык түрдө өчүп калат.

Индикатор көпкө чейин өчпөй турса сакталган азыктардын абалын текшерип көрүп жана тейлөө кызматынын механигин чакыруу керек.

Индикатордун 🔊 өчүп-күйүп калышы электр тогунун берилиши үзгүлтүккө учурап же ал белгисиз убакытка өчүрүлгөнүнө байланыштуу азыктардын эрип кеткенинин сигналы болот. Индикатордун өчүп-күйүүсү «alarm» менен өчүрүлөт.

2.6 БАШКАРУУ БЛОГУНУН ТАМГАЛЫК-САНДЫК КӨРСӨТКҮЧТӨРҮ

2.6.1 ТБ МБ температурасынын индикаторлорунда муздаткычтын ишинин диагностикасына байланышкан тамгалык-сандык көрсөткүчтөрү күйүшү мүмкүн.

— «Н». Өчүп-күйөт, эгерде бөлүмдөгү температура коюлгандан жогору болсо (муздаткычты электр тогуна кошкондо, бөлүмдүн эшиги көпкө чейин ачык туруп калса, жаңы азыктар көп салынып калса). Индикатор бөлүмдөгү тандалган температура калыбына келгенде кийин өчөт;

— «L». Өчүп-күйөт, эгерде бөлүмдөгү температура коюлгандан төмөн болсо. Бөлүмдөгү тандалган температура калыбына келгенде кийин өчөт;

— «SC». «Супермуздатуу» МБ функциясын иштеткенде күйөт жана ал иштеп бүткөндө өчөт;

— «SF». «Тоңдуруу» функциясы иштегенде күйөт жана ал иштеп бүткөндөн кийин өчөт;

— «F1», «F2», «F3», «E2». Бузуулулар болгондо күйөт.





Башкаруу блогунда «F1», «F2», «F3», «E2», көрсөткүчтөрү, ошондой эле «L», «H» 24 сааттан ашык күйгөндө бузулган жерлерин оңдоо үчүн тейлөө кызматынын механигин чакыруу керек.



3-Сурет – Башкаруу блогу

3 МУЗДАТКЫЧТЫН ИШИН БАШКАРУУ

3.1 МУЗДАТКЫЧТЫ ИШТЕТҮҮ

3.1.1 Муздаткычты электр тармагына кошуу керек. Муздаткычты иштетүү үчүн  кнопкасын 3 секунддан ашык басып туруу керек. Дисплейдин бетинде «°C» жана «°C» индикаторлору күйөт, муздаткычты өчүргөнгө чейин коюлган бөлүмдөгү температуранын көрсөткүчтөрү жана функциялардын индикаторлору күйөт. Индикатордогу температуранын көрсөткүчтөрү «Н» өчүп күйгөнүнө өтөт,  индиктору күйүп баштайт, анткени бөлүмдүн ичиндеги температура жогору.  өчүп күйгөнүн «alarm» кнопкасы менен өчүрүү керек – индикатор дайыма күйүп турат.



Андан кийин бөлүмдөгү керектүү температураны орнотуп жана функцияларды тандоо керек (зарыл болгон учурда). Индикатордогу температуранын көрсөткүчтөрү «Н» өчүп-күйгөнүнө өтөт. Убакыттын өтүшү менен «Н» өчүп-күйгөнү токтойт,  индикатору өчөт жана дисплейдин бетинде ТБ жана МБ дөгү орнотулган температуранын көрсөткүчтөрү пайда болот. Муздаткычка азык-түлүктөрдү сала берсе болот.

3.2 БӨЛҮМДӨГҮ ТЕМПЕРАТУРАНЫ ОРНОТУУ

3.2.1 Температураны тандоо диапозону:

– МБ: плюс 2 °C – плюс 8 °C;

– ТБ: минус 16 °C – минус 24 °C.

3.2.2 Бөлүмдөгү температураны орнотуу МБ дө  кнопкасын бир нече жолу басуу менен жүргүзүлөт. ТБ дө  кнопкасын дисплейде керектүү температуранын маанисине чейин. Узак убакытка чейин басканда температуранын мааниси токтоо-судан өзгөрөт.

КӨҢҮЛ БУРГУЛА! ТБ дө температураны орнотууда минус 22 °C дан минус 24 °C ка чейин же «Тоңдуруу» функциясын иштеткенде, МБ дөгү температураны тандоо плюс 3 °C дан плюс 8 °C ка чейинки диапозондо чектелип калат.

Бөлүмдөгү температураны тандалган маанисине жетүү үчүн жетиштүү убакыт керек, айрыкча биринчи иштеткенден кийин, ошондой эле муздаткычты тазалагандан кийин.

КӨҢҮЛ БУРГУЛА! Электр тогунун берилиши үзгүлтүккө учураганы муздаткычтын кийинки иштешине таасирин тийгизбейт. Электр тогу берилгенден кийин муздаткыч мурунку бөлүмдөгү орнотулган температуранын параметрлери менен иштей берет.



3.3 ФУНКЦИЯЛАРДЫ ӨЧҮРҮП/КҮЙГҮЗҮҮ



3.3.1 Функцияларды күйгүзүү керектүү кнопканы басуу менен ишке ашырылат – дисплейде 3-сүрөткө ылайык функциянын индикатору күйөт. Кайталап басканда индикатор өчөт, функция өчүрүлөт.

КӨҢҮЛ БУРГУЛА! Электр тогунун берилиши үзгүлтүккө учураганда же ал өчүп калганда «Супермуздатуу МБ», «Тоңдуруу» функциялары автоматтык түрдө өчөт, аларды кайрадан күйгүзүү керек. «Кое берүү», «Кнопкаларды блокировкалоо», «Экономдуу иштөө режими», «Суусундуктарды муздатуу», «МБ ачылган эшиктин үн сигнализациясы» функциялары автоматтык түрдө өчпөйт.

3.4 «СУПЕРМУЗДАТУУ МБ» ФУНКЦИЯСЫ

3.4.1 Функцияны МБ суусундуктарды же көп сандагы жаңы азык-түлүктөрдү бат муздатуу керек болгондо иштетүү сунушталат. Функцияны иштеткенде МБ температура минималдуу маанисине чейин азык-түлүктөр бат муздаш үчүн төмөндөйт.

3.4.2 Функцияны күйгүзүү  кнопкасы менен жүргүзүлөт – дисплейде  индикатору өчөт, «SC» күйөт (температуранын сандык индикаторунда МБ дө) жана индикатор .



3.4.3 Функцияны өчүшү 6 саатан кийин автоматтык түрдө болот же  кнопканы басуу менен  индикатору күйөт,  индикатору жана «SC» өчөт.

КӨҢҮЛ БУРГУЛА! «Супермуздатуу МБ» функциясы «Кое берүү» функциясы күйгөндө автоматтык түрдө өчөт жана «Экономдуу иштөө режими» функциясы иштеп турганда күйбөйт.

3.5 «КОЕ БЕРҮҮ» ФУНКЦИЯСЫ

3.5.1 Функцияны узак убакытка алыска кеткенде (14 күндөн

жогору) күйгүзүү сунушталат. МБ функцияны күйгүзгөндө плюс 15 °C температурасы орнойт, азыктары жок жабык бөлүмдө жагымсыз жыттын пайда болуусунан сактайт. Азык-түлүктөрдү МБ дөн алдын ала алып коюу керек.

3.5.2 Функцияны күйгүзүү  кнопкасы менен ишке ашат – дисплейде  индикатору күйөт жана МБ дө температуранын сандык индикаторунда «15».

3.5.3  кнопкасын кайра басканда функция өчөт, индикатор да өчөт.

3.6 «АЧЫЛГАН ЭШИКТИН ҮН СИГНАЛИЗАЦИЯ МБ» ФУНКЦИЯСЫ

3.6.1 Функцияны иштетүү үчүн «alarm» 3 секунддан ашык басып туруу керек – дисплейде «alarm» индикатору күйөт.



Муздаткычты колдонгондо үн сигналы эгерде МБ эшиги 60 секунддан ашык ачык турса күйөт, жана бөлүмдүн эшиги жабылгандан кийин өчүп калат.

Эгерде МБ дүн эшиги жабык болсо. Ун сигналын «alarm» кнопкасы менен өчүрүүгө болот, бирок 3 минутадан кийин ал кайталанат, ал эми 5 минутадан кийин жарык минималдуу деңгээлде күйүп калат.

3.6.2 МБ Ачылган эшиктин үн сигнализациасын өчүрүү «alarm» кнопкасын көпкө (3 секунддан ашык) басуу менен ишке ашат – индикатор өчөт.

3.7 «ЭКОНОМДУУ ИШТӨӨ РЕЖИМИ» ФУНКЦИЯСЫ («ЕСО»,

3.7.1 Функцияны иштеткенде муздаткыч энергияны коротуунун оптималдуу режиминде иштеп калат.

3.7.2 Функцияны иштетүү «есо» кнопкасы менен ишке ашат – дисплейде  индикатору күйөт жана температура индикаторунда МБ – плюс 5 °C пайда болот, ТБ – минус 16 °C. 5 секунддан кийин дисплей өчөт, ал эми  индикатору энергия үнөмдөөчү режимге өтөт. Каалаган кнопканы басканда, жогору температуранын индикатору  пайда болгондо же МБ эшиги ачылганда дисплей иштөөнүн активдүү режимине өтөт – жарык берүү жаркырап калат.



3.7.3 Функция «есо» кнопкасын басканда өчөт, индикатор дагы өчөт.



КӨҢҮЛ БУРГУЛА! «Экономдуу иштөө режими» функциясы «Супермуздатуу», «Тоңдуруу», «Суусундуктарды муздатуу» функциялары күйгөндө иштебейт.

КӨҢҮЛ БУРГУЛА! «Экономдуу иштөө режими» функциясы иштеп турганда бөлүмдөгү температураны өзгөртүүгө мүмкүн эмес.

3.8 «ТОҢДУРУУ» ФУНКЦИЯСЫ

3.8.1 Функция ТБ дө оордугу 4 кг дан ашкан жаңы азыктарды тоңдурууга арналган. «Тоңдуруу» функциясын алдын-ала ТБ ге жаңы азыктарды толтурганга 24 саатка чейин иштетип коюу керек.

3.8.2 Функцияны иштетүү  кнопкасы менен ишке ашат – дисплейде  индикатору күйөт, «SF» (ТБ температуранын сандык индикатору) жана  индикатору жанат.



3.8.3 Функциянын өчүшү 50 саатан кийин автоматтык түрдө же  кнопкасын басуу менен ишке ашат –  индикатору күйөт,  индикатору жана «SF» өчөт.



КӨҢҮЛ БУРГУЛА! «Тоңдуруу» функциясы «Экономдуу иштөө режими» функциясы иштеп турганда күйбөйт.

3.9 «СУУСУНДУКТАРДЫ МУЗДАТУУ» ФУНКЦИЯСЫ ТБ

3.9.1 Функция суусундуктарды 30 минута аралыгында тез муздатуу үчүн колдонулат.

3.9.2 Функцияны иштетүү  кнопкасын басуу менен ишке ашат – дисплейде  индикатору жанат.

30 минутадан кийин үн сигналы чыгат жана  индикатору күйүп өчөт. Функцияны  кнопкасы менен өчүрүү керек – функциянын индикатору өчөт.

3.9.3 Функцияны өчүрүү зарылдыгы келип чыкканда ага чейин  кнопкасын басуу керек – дисплейде  индикатору өчөт.

КӨҢҮЛ БУРГУЛА! Муздатуу убактысы бүткөндөн кийин ТБ дөн суусундуктарды алып чыгып коюуну унутпаңыздар.

КӨҢҮЛ БУРГУЛА! Электр энергиясы өчүп калган убакта муздатууну саноо убактысы жаңыланат.

КӨҢҮЛ БУРГУЛА! ВНИМАНИЕ! «Экономдуу иштөө режими» функциясы иштегенде функция күйбөйт.

температуранын датчиги МБ

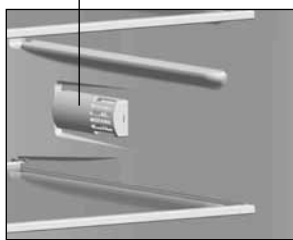

4-Сурет

салазкалар

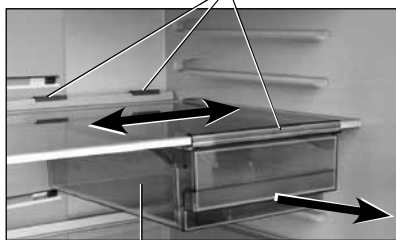

асма идиш

5-Сурет

бутылканы чектегич

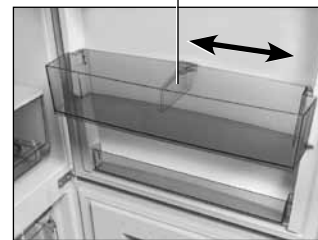

6-Сурет

3.10 «КНОПКАЛАРДЫ БЛОКИРОВКАЛОО» ФУНКЦИЯСЫ («lock»)

3.10.1 Функцияны иштетүү үчүн бир эле убакта 3 секундун ичинде «eco» и «alarm» (3-суретте  белгиси көрсөтүлгөн) кнопкаларын басып туруу керек. Дисплейде «lock» индикатору жанат жана башкаруу блогундагы бардык кнопкалар блокко тушүп калат, «eco» жана «alarm» кнопкаларынан бөлөктөрү.

3.10.2 Функцияны иштетүү «eco» жана «alarm» кнопкаларын 3 секундага басуу менен ишке ашат – үн сигналы чыгат жана «lock» индикатору өчөт.

3.11 МУЗДАТКЫЧТЫ ӨЧҮРҮҮ ЖАНА ИШИН ТОКТОТУУ

3.11.1 Муздаткычты өчүрүү үчүн  кнопкасын 3 секундун ичинде басып туруу керек – үн сигналы чыгат, индикатор жана дисплей өчөт.

 кнопкасын кайра көпкө чейин басканда – муздаткыч кайрадан убакыттан кечиккен мүмкүндүгү менен иштеп баштайт

3.11.2 Муздаткычты электр тармагынан ажыратуу үчүн розеткадан азыктандыруучу боону ажыратуу керек.

4 МУЗДАТКЫЧТЫ КОЛДОНУУ

4.1 МБ КОЛДОНУУ

КӨҢҮЛ БУРГУЛА! Азык-түлүктөрдү МБ дүн оң жак бетинде жайгашкан температуранын датчигине жакын жайгаштырбоо керек, 4-суреткө ылайык.

4.1.1 Асма идиш 5-суреткө ылайык азыктарды, мисалы колбаса же сырды сактоого арналган. Идиш салазканын жардамы менен айнек текченин алдында бекитилген жана анын бойлой жүрөт. Азыктарды жүктөө үчүн аны өзүңдү көздөй аягына чейин жылдыруу керек. Башка айнек текчеге кайра орнотууда идишти салазкадан өзүңдү көздөй аягына чейин тартып жана өйдө көтөрүп чыгаруу керек.

Андан кийин салазкалар чечилет:

– айнек текченин арткы болугун которуп озубуз тарапка тартышыбыз керек;

– салазканын арткы бөлүгүн өйдө көтөрүп бекитилген жеринен айнек текче менен алып чыгуу керек;

– арткы бөлүгүн ылдый кое берип жана салазканы өзүңдү көздөй астынкы бөлүгүн бекитилген жеринен бошотуп тартуу керек.

Идиш менен салазканы тандалып алынган айнек текчеге тескери тартипте орнотуу керек.

4.1.2 Бөтөлкөлөрдөгү суусундуктарды сактоо үчүн ылайыкталган бөтөлкөлөр үчүн түпкүч МБдүн ички мейкиндигин рационалдуу пайдаланууга шарт түзөт. Бөтөлкөлөрдү МБ арткы капталын тийбейт этип иреттеп салуу керек.

Бөтөлкөлөр үчүн түпкүчтү суусундуктар эң ыңгайлуу температурага чейин муздатыла турган экинчи айнек-текченин өйдө жагына орноштуруу сунушталат.

4.1.3 Бутылканы чектегич алардын эшик ачылып жабылганда кулап кетүүсүнөн сактайт. Чектегич идиштин бетин бойлой бутылкаларды кармап, жыла алат 6-суреткө ылайык.

4.1.4 Эгерде МБго сыйымдуулугу (колому) чон нерселерди коюу керек болсо, анда суротто корсотулгондой айнек текчелердин(буктолуучу) алдынкы болугун которуп жана арткы болуктун астына туртуу керек 7-суреткө. Кайра мурунку(1чи) калыбына келтирүү үчүн алдынкы болукту бир аз которуп озубуз тарапка тартуу керек. Айнек текчени (буктолуучу) МБдон алуу үчүн биринчи анын астынкы болугун жогору которуп кийин арткы болугун да жогору которуп тартуу керек.

4.1.5 Идиш (кичинекей) МБ дүн эшигиндеги анча чоң эмес азыктарды сактоого арналган.

Идишти чечүү үчүн эки кол менен өйдө көтөрүп, паздарды эшиктеги бекитүүчү элементтерден бошотуу керек.

4.1.6 Жаңы азыктар бөлүмүнүн идиши (бар болсо) жана идишти (жашылча-жемиштер үчүн) азыктарды салуу үчүн өзүңдү көздөй тартуу керек.

Колдонууга ыңгайлуу болуу үчүн идиштер роликтүү багыттагыч менен жүрөт.

Идишти МБ дөн алып чыгуу үчүн аны өзүңдү көздөй тартуу керек, андан кийин капталын жана астынкы жактарын кармап

айнек текче(жаткырылган)

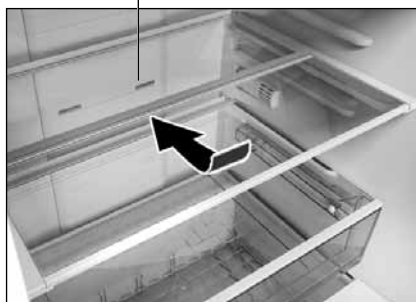

7-Сурет

бөлгүч

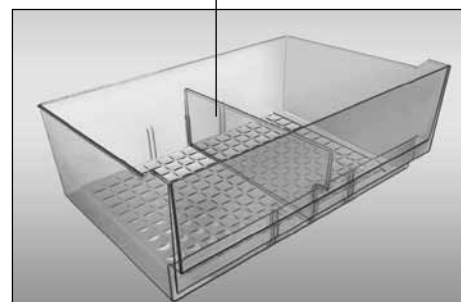

8-Сурет

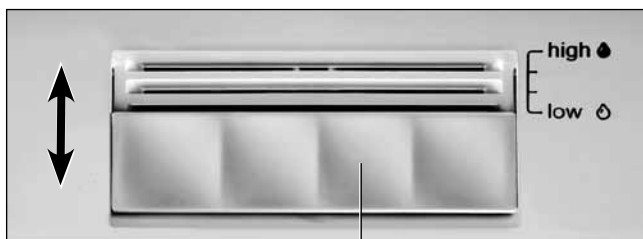

жапкыч (заслонка)

9-Сурет

туруп өйдө көтөрүп, идиштин ролигин багыттагычтан эки жагынан тең бошотуу керек. Идишти муздаткычка орнотуу үчүн идиштин ролигин багыттагычка эки жагынан тең орнотуп өйдө көздөй тартып, жылдыруу керек.

Идишти жаңы азыктар бөлүмүнөн алып чыгуунун алдында эшиктен идишти (төмөнкү) чечүү керек.

4.1.7 Идиштин (жашылча-жемиштер үчүн) 8-сүрөткө ылайык бөлгүчү бар, багыттагыч паз менен үч абалдын бирөөсүнө орнотулат.

Керек болсо бөлгүчтү кайра орнотуу үчүн:

– эшикти аягына чейин ачып, идишти 4.1.6. ылайык алуу керек;

– бөлгүчтү идиштен алып чыгып жаңы орунга багыттагыч паздар менен ылдый көздөй аягына чейин жылдыруу керек.

4.1.8 Идиште (жашылча-жемиштер үчүн) азыктардын оптималдуу шартта сактоону камсыздоо үчүн нымдуулукту жөнгө салуу мүмкүндүгү каралган. Жөнгө салынган нымдуулуктун деңгээлинин аркасы менен азыктар көп убакытка жакшы сакталып турат. Идиштин (жашылча-жемиштер үчүн) үстүндө нымдуулукту жөнгө салып туруучу текче 1-сүрөткө ылайык орнотулган. Нымдуулукту жөнгө салуу жапкычтын 9-сүрөттө көрсөтүлгөндөй жебенин багыты менен жылдыруу менен ишке ашат:

– «**low**» (төмөнкү нымдуулук) абалы таңакталган тамак-аш азыктарды көп убакытка чейин сактоого ылайыкталган. Жапкычты өзүңдү көздөй жылдыруу керек – вентиляциялык оюкча ачык, температура жана нымдуулук ылдыйлайт;

– «**high**» (жогорку нымдуулук) таңакталбаган өздүк нымдуулугу жогору тамак-аш азыктарын, мисалы, салат, мөмө-жемиштерди колдонууга ылайыкталган. Жапкычты өзүңдөн ары



10-Сурет

түртүү керек - вентиляциялык оюкча жабык, температура жана нымдуулук жогорулайт.

«**low**» жана «**high**» сызыкчаларынын ортосунда заслонканын эки ортоңку абалы каралган, мында вентиляциялык оюкча ачык/жабык толук эмес (9-сүрөт).

Идиште салынган азыктардын санын эсепке алынган оптималдуу нымдуулукту түзүш үчүн заслонканы керектүү абалга келтирүү керек.

4.2 ТБ КОЛДОНУУ

4.2.1 ТБ дүн себеттеринде астынкы панелинде азыктарды салуу жана алып чыгуу ыңгайлуу болуш үчүн туткалар бар, ошондой эле каптал жактарында (төмөнкү себеттен бөлөгү) муздаткычтан сырткары жылдыруу үчүн 10-сүрөткө ылайык.

Муздаткычтын кээ бир үлгүлөрүндө чоңойтулган көлөмдөгү себеттер каралган «BIG BOX».

4.2.2 Себеттерде ТБ (үй шартында) тоңдурулган азыктарды сактоодо сунушталган сактоо мөөнөтү тартылган.

4.2.3 Пельмендерди, анча чоң эмес эттин бөлүктөрүн, жемиштерди ж.б. майда азыктарды жана жемиштерди тоңдурууга арналган поддондордо жайгаштыруу сунушталат 1-сүрөт (эгер бар болсо).

4.2.4 ТБ дүн эшигиндеги Slim Space идиши анча чоң эмес таңакталып тоңдурулган азыктарды көп эмес убакытка сактоого арналган.

Идишти чечүү үчүн аны эки колдоп өйдө көтөрүп паздарды эшиктеги бектиүүчү элементтерден бошотуу керек.

КӨҮЛ БУРГУЛА! Азыктарды ТБ дүн арткы бетине жакын койбогула, No Frost системасындагы аба каналдарын тосуп калбасы үчүн.

5 ТЕХНИКАЛЫК БАРАКЧА (МИКРОФИША) ЖАНА КОМПЛЕКТАЦИЯ

5.1 Техникалык мүнөздөмөлөрүнүн жана курамындагы буюмдардын аталыштары 2- жана 3-таблицада көрсөтүлгөн.

2-таблица – Техникалык баракча

АТАЛЫШЫ		Мааниси
Товардык белгиси		Сыпаттамага ылайык келген белгилер кепилдик берүүчү картада көрсөтүлгөн
Модель		
Муздатуучу шаймандын категориясы ¹⁾		
Энергетикалык эффективдүүлүктүн классы ²⁾		
Айлана чөйрөнүн температурасы плюс 25 °С, кВт•с/жылына болгон учурда энергияны жылдык номиналдуу керектөө ³⁾		
Номиналдуу пайдалуу көлөм, дм ³	жаңы жашылчаларды сактоо үчүн бөлүмдөр	
	тондурүүчү бөлүм	
Бубак баспай турган бөлүм (No Frost)		
Тондурүүчү бөлүмдөгү азык-түлүктүн температурасын жогорулатуунун номиналдык убактысы саатына минус 18 °С дан минус 9 °С га чейин		
Айлана чөйрөнүн температурасы плюс 25 °С дан кг/күнүнө болгон учурда тондурүүчү номиналдык касиети		
Климатикалык классы ⁴⁾		
Добуш кубаттуулугу коррекцияланган деңгел, дБ, андан ашпайт		
Кошулуучу шайман		
Брутто салмагынын номиналдуу жалпы көлөмү, дм ³		
Тондурүүчү бөлүмдүн брутто салмагынын номиналдуу жалпы көлөмү, дм ³		
Сактоого жарактуу номиналдуу аянт, дм ²		
Габариттик өлчөмдөр, мм	бийиктиги	
	кеңдиги	
	тереңдиги	
Нетто салмагы кг, андан ашык эмес		
Тондурулган азык-түлүктү сактоо температурасы, °С, жогору эмес		
Жаңы жашылчаларды сактоо температурасы, °С		
Жаңы жашылчаларды сактоонун орточо температурасы, °С, жогору эмес		
Күмүш камтуусу, г		
Алтын камтуусу, г		
¹⁾ Категория СТБ 2474-2020 ылайык аныкталган. ²⁾ А+++ тартып (эң эффективдүүсү) G чейин (эффектиси азыраагы). ³⁾ Электр энергиясын керектөөсү 24 саатын ичинде өткөрүлүүчү стандарттуу сыноонун натыйжасына негизделген. Факт жүзүндөгү колдонуу муздатуучу шаймандын колдонулушуна жана кайсы жерге орнотулгандыгына көз каранды болот. ⁴⁾ Шайман айлана чөйрөнүн температурасы плюс 10 °С дан плюс 38 °С га чейин колдонууга ылайыкталган. Эскертүү – Параметрлердин маанисин аныктоо атайын жабдылган лабораторияларда белгилүү бир методикалар менен жүргүзүлөт.		

Кепилдик картасында ушул аталыштар орус тилинде келтирилген жана параметрлердин маанилери жана курамындагылардын саны көрсөтүлгөн.

5.2 Таблицадагы маалыматтар 11-сүрөткө ылайык буюмда орус тилинде берилген.

3-таблица – Курамындагылар

АТАЛЫШЫ	Саны, д.	
Ылдыйкы себет	кепилдик картасында көрсөтүлгөн	
Айнек текче ТБ		
Себет		
Поддон (мөмөлөрдү ж.б. Майда азыктарды тондуруу үчүн) ¹⁾		
Идиш (жашылча-жемиштер үчүн) ¹⁾		
Бөлгүч		
Нымдуулукту жөнгө салгычы менен текче ²⁾		
Айнек текче (жаткырылган)		
Асма идиш ¹⁾		
Айнек текче ²⁾		
Бутылкалар үчүн текче		
Капкагы менен идиш ³⁾		
Май салгыч		
Идиш ³⁾		
Бутылкаларды чектегич		
Идиш (ылдыйкы) ⁴⁾		
Идиш (кичинекей)		
Идиш slim space		
Арткы тирөөч		
Жумуртка салгыч		
Жаны азыктар бөлүмүнүн идиши ⁵⁾		
¹⁾ Майларды жана жылуулук менен иштетилген продуктыларды сактоо үчүн ылайыкталган эмес. ²⁾ Тең бөлүштүрүүдө максималдуу жүктөмү 20 кг. ³⁾ Тең бөлүштүрүүдө максималдуу жүктөмү 2,5 кг. ⁴⁾ Тең бөлүштүрүүдө максималдуу жүктөмү 5 кг. ⁵⁾ Тең бөлүштүрүүдө максималдуу жүктөмү 7,5 кг.		

ATLANT	Номиналдык жалпы көлөм брутто, дм ³ : Номиналдык пайдалуу көлөм, дм ³ : – жаңы тамак аш азыктарын сактоо үчүн бөлүм: – тондурүүчү бөлүм: Номиналдуу тондурүүчү жөндөмдүүлүк: Номиналдык чыңалуу: Номиналдык агын: Эритүүчү системанын номиналдык керектелүүчү кубаттуулук: Хладагент: R600a/Көбүктөндүргүч: C-Pentane Хладагенттин массасы: Беларусь Республикасында жасалган «АТЛАНТ» ЖАК, Минск ш., Победителей көч., 61
Буюмдун моделини жана жасалышынын белгилениши	
Буюмдун климаттык классы	
Ченемдик документ	
Буюмдун энергоэффективдүүлүгүнүн классы	
Шайкештигинин белгиси	

11-Сүрөт – Таблица

