

СОДЕРЖАНИЕ

ОСНОВНЫЕ ПРАВИЛА БЕЗОПАСНОСТИ	7
ПРЕДУПРЕЖДЕНИЯ ПО БЕЗОПАСНОСТИ	8
Символы, используемые в инструкции.....	8
Назначение прибора.....	8
Инструкции по применению	8
ВВЕДЕНИЕ.....	8
Буквы в скобках	8
Проблемы и их устранение	8
ОПИСАНИЕ.....	9
Описание аппарата	9
Описание панели управления	9
Описание контейнера для молока	9
Описание принадлежностей	9
ПОДГОТОВИТЕЛЬНЫЕ ДЕЙСТВИЯ	9
Проверка аппарата	9
Установка аппарата.....	9
Подключение аппарата	10
Первое включение аппарата.....	10
ВКЛЮЧЕНИЕ АППАРАТА	10
ВЫКЛЮЧЕНИЕ АППАРАТА	10
ЗАДАНИЕ ПАРАМЕТРОВ В МЕНЮ.....	11
Ополаскивание.....	11
Удаление накипи	11
Установка фильтра	11
Замена фильтра (если установлен).....	11
Настройка времени	11
Автоматическое включение.....	11
Автоматическое выключение (режим ожидания)	12
Экономия энергии.....	12
Установка температуры.....	12
Установка жесткости воды	12
Выбор языка	12
Звуковой сигнал.....	12
Заводские настройки (сброс)	12
Функция статистики	13
ПРИГОТОВЛЕНИЕ КОФЕ.....	13
Выбор вкуса кофе.....	13
Выбор количества кофе в чашке	13
Индивидуализация количества моего кофе	13
Регулировка кофемолки.....	13
Советы для получения более горячего кофе	13
Приготовление кофе из кофейных зерен	14
Приготовление кофе из молотого кофе	14
Приготовление кофе LONG из кофе в зернах	14
Индивидуальный подбор количества кофе LONG	14
Индивидуальная настройка количества кофе LONG..	14
Если программирование выполнялось с использованием предварительно молотого кофе, машина запросит вторую мензурку кофе, заполненную до краев.....	15
ПРИГОТОВЛЕНИЕ НАПИТКОВ С МОЛОКОМ	15
Как наполнить и закрепить контейнер с молоком	15
Как отрегулировать количество пены	15
Приготовление напитков на основе молока	15
Приготовление напитков меню “MILK MENU”(молочное меню).....	15
Очистка контейнера для молока после каждого применения.....	16
Программирование количества кофе и молока в чашке для кнопки КАПУЧИНО	16
Программирование количества кофе и молока в чашке для напитков кнопки MILK MENU/меню молока.....	16
ПОДАЧА ГОРЯЧЕЙ ВОДЫ И ПАРА	17
Подача горячей воды	17
Изменение количества автоматически подаваемой горячей воды	17
ЧИСТКА	17
Чистка контейнера для кофейной гущи	17
Очистка подноса для сбора капель и подноса для сбора конденсата	17
Маленький Рычаг.....	18
Большой Рычаг	18
Чистка внутренней части аппарата	18
Очистка бачка для воды.....	18
Чистка носиков блока выдачи кофе	18
Чистка воронки для засыпания молотого кофе	18
Чистка заварочного узла.....	18
Очистка контейнера для молока.....	19
Очистка сопла горячей воды/пара.....	19
УДАЛЕНИЕ НАКИПИ	19
Канальчик.....	19
Выемка	19
ПРОГРАММИРОВАНИЕ ЖЕСТКОСТИ ВОДЫ	20
Измерение жёсткости воды	20
Установка жёсткости воды	20
ФИЛЬТР ДЛЯ СМЯГЧЕНИЯ ВОДЫ	20
Установка фильтра	21
Замена фильтра	21
Удаление фильтра	21
ХАРАКТЕРИСТИКИ	22
СООБЩЕНИЯ НА ДИСПЛЕЕ.....	23
УСТРАНЕНИЕ ПРОБЛЕМ.....	24

ОСНОВНЫЕ ПРАВИЛА БЕЗОПАСНОСТИ

- Прибором не могут пользоваться лица (в том числе и дети) с ограниченными физическими, сенсорными или умственными способностями, а также с отсутствием опыта и навыков. Исключение составляют случаи, когда такие лица находятся под присмотром и были обучены безопасному пользованию прибором лицом, ответственным за их безопасность.
- Дети должны находиться под присмотром, чтобы они не могли играть с прибором.
- Входящие в обязанности пользователя очистка и обслуживание прибора не должны поручаться детям без присмотра.
- Ни в коем случае не погружать прибор в воду для очистки.
- Этот прибор предназначен исключительно для применения в домашних условиях.

Не предусмотрено использование в: Не предусмотрено его применение в помещениях, отведенных для приготовления пищи для персонала магазинов, офисов и других рабочих мест, в агротуристических комплексах, гостиницах, мотелях и других структурах, предназначенных для приема гостей, в пансионатах.

- Если вилка или шнур питания повреждены, их замену следует выполнять только в сервисных центрах во избежание любого риска.

ТОЛЬКО ДЛЯ ЕВРОПЕЙСКИХ РЫНКОВ:

- Настоящим прибором могут пользоваться дети в возрасте 8 лет и старше, если они находятся под присмотром или получили инструкции по безопасному пользованию прибором и осознают вытекающие из этого опасности. Входящие в обязанности пользователя действия по очистке и обслуживанию не должны выполняться детьми младше 8 лет и находящимся без присмотра. Держите прибор и шнур питания в местах, недоступных для детей младше 8 лет.
- Прибором могут пользоваться люди с ограниченными физическими, сенсорными или умственными способностями, а также люди без необходимого опыта и навыков при условии, что они находятся под надзором или получили инструкции о безопасном применении прибора и осознают существующие опасности.
- Дети не должны играть с прибором.
- Всегда отсоединяйте электрическое питание, если прибор остается без присмотра, а также перед его сборкой, разборкой или очисткой.



Поверхности, на которых изображен данный символ, нагреваются во время работы прибора (символ имеется только на некоторых моделях).

ПРЕДУПРЕЖДЕНИЯ ПО БЕЗОПАСНОСТИ

Символы, используемые в инструкции

Данными символами сопровождаются важные указания. Следует в обязательном порядке соблюдать такие предупреждения.



Опасно!

Несоблюдение данных мер предосторожности может привести к поражению электрическим током, опасному для жизни.



Внимание!

Несоблюдение данных мер предосторожности может привести к травмам или к повреждению прибора.



Опасность ожога!

Несоблюдение данных мер предосторожности может привести к ошпариванию или ожогам.



Примечание.

Данный символ указывает на рекомендации и важную информацию для пользователя.



Опасно!

Аппарат работает от электрического тока, который может стать причиной электрического поражения.

Поэтому придерживайтесь следующих правил безопасности:

- Не касайтесь аппарата мокрыми руками или ногами.
- Не касайтесь штепсельной вилки мокрыми руками.
- Убедитесь в том, что к электрической розетке обеспечен свободный доступ, поскольку только в этом случае можно быстро выдернуть вилку из розетки в случае необходимости.
- Если необходимо вынуть вилку, держитесь только за нее. ни в коем случае не тяните за шнур, поскольку так можно его повредить;
- Чтобы полностью отключить прибор, выньте вилку из розетки.
- В случае повреждения аппарата не пытайтесь чинить его самостоятельно.
Выключите прибор, извлеките вилку из розетки и обратитесь в службу технической помощи.
- Перед любой очисткой внешних частей прибора выключите машину, извлеките вилку из электрической розетки и дайте прибору остыть.



Внимание!

Храните упаковочный материал (пластиковые пакеты, пенопласт) в местах, недоступных для детей.



Опасность ожога!

Поскольку данный прибор вырабатывает горячую воду, во время его работы может образовываться водяной пар. Избегайте попадания под брызги воды или под струю горячего пара. Когда прибор находится в работе, подставка для чашек может нагреваться.

Назначение прибора

Этот прибор предназначен для приготовления кофе и подогрева напитков. Любое другое использование считается ненадлежащим, а, следовательно, является опасным. Изготовитель не несет ответственности за ущерб, полученный в результате использования прибора не по назначению.

Инструкции по применению

Перед использованием прибора внимательно прочтите настоящую инструкцию. Несоблюдение требований инструкции может привести к травмам и повреждению прибора.

Изготовитель не несет ответственности за ущерб, полученный вследствие несоблюдения требований инструкции по применению.



Примечание.

Бережно храните данную инструкцию. Она должна сопровождать прибор и в случае передачи его другому владельцу.

ВВЕДЕНИЕ

Благодарим вас за выбор автомата для приготовления кофе и капучино. Желаем вам приятного времяпрепровождения с вашим новым кофейным автоматом.

А сейчас уделите несколько минут для ознакомления с данными инструкциями по применению. Таким образом вы сможете обеспечить безопасность и сохранность аппарата.

Буквы в скобках

Буквы в скобках соответствуют обозначениям, представленным в параграфе «Описание аппарата» (стр. 2-3).

Проблемы и их устранение

Попробуйте решить возникшие проблемы, прежде всего, с помощью рекомендаций, приведенных в параграфах «Сообщения на дисплее» на стр. 22 и «Решение проблем» на стр. 23. Если это окажется безрезультатным или если потребуются дополнительные разъяснения, обратитесь в службу помощи клиентам, позвонив по номеру, указанному в прилагаемой брошюре «Служба помощи клиентам».

Если вашей страны нет в данном списке, позвоните по номеру, указанному в гарантийном свидетельстве. При необходимости ремонта обращайтесь исключительно в Службу технической помощи De'Longhi. Адреса указаны в гарантийном свидетельстве, которое прилагается к кофемашине

ОПИСАНИЕ

Описание аппарата





(стр. 3 - А)



- A1. Крышка контейнера для зерен
- A2. Крышка воронки для молотого кофе
- A3. Контейнер для зерен
- A4. Воронка для молотого кофе
- A5. Рукоятка регулировки степени помола
- A6. Подставка для чашек
- A7. блок выдачи кофе (регулируется по высоте)
- A8. Распылитель горячей воды и пара
- A9. Подносик для конденсата
- A10. Контейнер для кофейной гущи
- A11. Подносик для чашек
- A12. Каплесборник
- A13. Индикатор уровня воды в подносике для капель
- A14. Дверца заварочного блока
- A15. Заварочный блок
- A16. Бак для воды
- A17. Гнездо фильтра смягчения воды
- A18. Крышка бачка для воды
- A19. Гнездо для разъёма питающего кабеля
- A20. Главный выключатель

Описание панели управления

(стр. 2 - В)

Некоторые кнопки панели имеют двойную функцию: она указана в скобках внутри описания.

- V1. Кнопка : включение или выключение машины (режим ожидания)
- V2. Кнопка MENU/ESC для доступа в меню (при входе в меню программирования: нажать для выхода из меню)
- V3. Кнопка OK: включение и подтверждение выбранной функции
- V4. Дисплей: помогает пользователю в процессе эксплуатации прибора
- V5. Кнопка : выбор крепости кофе
- V6. Кнопка выбора аромата : нажать для выбора вкуса кофе
- V7. Кнопка : для подачи горячей воды
- V8. Кнопка : приготовление 1-й чашки кофе LONG
- V9. Кнопка sarriscino: для подачи капучино (при входе в меню программирования нажимается для < перехода по позициям меню)
- V10. Кнопка milkMENU: для приготовления КОФЕ ЛАТТЕ, ЛАТТЕ МАКИАТО, FLAT WHITE, MILK (при входе в меню программирования нажимается для > перехода по позициям меню)

- V11. Кнопка : приготовление 1-й чашки кофе по выведенным на дисплее параметрам
- V12. Кнопка : приготовление 2-х чашек кофе по выведенным наддисплеепараметрам

Описание контейнера для молока

(стр. 2 - С)

- C1. Ручка для регулирования пены и функция CLEAN (ОЧИСТКА)
- C2. Крышка контейнера молока
- C3. Контейнер для молока
- C4. Трубка забора молока
- C5. Трубка выдачи взбитого молока (регулируется)

Описание принадлежностей

(стр. 2 - D)

- D1. Мензурка-дозатор для молотого кофе
- D2. Кисточка для очистки
- D3. Фильтр для смягчения воды (в некоторых моделях)
- D4. Блок подачи горячей воды
- D5. Шнур питания
- D6. Индикаторная полоска "Total Hardness Test"
- D7. Средство для удаления накипи

ПОДГОТОВИТЕЛЬНЫЕ ДЕЙСТВИЯ

Проверка аппарата

После снятия упаковки проверьте целостность аппарата и его комплектность. Не используйте аппарат при обнаружении явных повреждений. Обратитесь в службу технической помощи компании De'Longhi.

Установка аппарата



Внимание!

При установке аппарата следует придерживаться следующих мер предосторожности:

- В процессе работы аппарата в окружающую среду выделяется тепло. После размещения аппарата на рабочей поверхности убедитесь в наличии минимум 3 см свободного пространства от поверхностей аппарата с задней и боковых сторон, а также просвета 15 см над самим аппаратом.
- При попадании воды внутрь аппарата возможно его повреждение. Не устанавливайте аппарат вблизи водопроводных кранов или мойки.
- В случае замерзания воды внутри прибора возможно его повреждение. Не устанавливайте аппарат в помещении, где температура может опуститься ниже точки замерзания.

- Разместите шнур питания так, чтобы предотвратить его повреждение острыми краями и избежать контакта с нагретыми поверхностями (напр., с электрическими плитами).

Подключение аппарата



Внимание!

Убедитесь в том, что напряжение в электрической сети соответствует значению, указанному на заводской табличке на нижней части аппарата.

Подключайте аппарат только в розетку с исправным заземлением, установленную в соответствии со всеми правилами и рассчитанную на силу тока минимум 10 А.

В случае несовместимости между розеткой и вилкой аппарата обратитесь к квалифицированному персоналу для замены розетки.

Первое включение аппарата



Примечание!

- Автомат прошел испытания с использованием кофе на предприятии-изготовителе, следы кофе в кофемолке - абсолютно нормальное явление. При этом гарантируется, что аппарат – новый.
 - Рекомендуется отрегулировать жесткость воды исходя из условий, выполняя процедуру, описанную в параграфе «Программирование жесткости воды» (стр.177).
1. Вставить соединитель кабеля питания в его гнездо на задней панели машины и подключить ее к сети (рис. 1). Убедитесь, что главный выключатель на задней панели машины нажат (рис. 2).

Необходимо выбрать нужный язык переходом вперед или назад с помощью стрелок <1 или > (рис. 9) автоматическим пролистыванием доступных языков на дисплее (каждые 3 секунды).

2. когда появится русский язык, держите нажатой в течение нескольких секунд кнопку **OK** (рис. 3) пока на дисплее не появится сообщение: “Русский выбран”.

Затем продолжите, следуя инструкциям, которые выдаются самим аппаратом:

3. “ЗАПОЛНИТЬ БАЧОК”: вытащить бачок для воды (рис. 4), снять крышку (рис. 5), заполнить до риски MAX свежей водой (рис. 6); вновь закрыть бачок и вставить его на место.
4. “ВСТАВИТЬ БЛОК ВЫДАЧИ ВОДЫ”: Проверьте, чтобы узел выдачи горячей воды был установлен на сопло, и поставьте под ним емкость с минимальным объемом 100 мл (рис.7)
5. На дисплее появится надпись «Налить воду Нажать ОК»;

6. Нажать кнопку **OK** для подтверждения (рис. 3): устройство подает воду из узла выдачи, после чего автоматически выключается.

Теперь он готов к обычному использованию.



Примечание!

- При первом использовании необходимо приготовить 4-5 порций кофе или 4-5 порций капучино; только после этого аппарат начнет готовить продукт удовлетворительного качества.
- Во время приготовления первых 5-6 капучино обычно слышится звук кипящей воды: потом этот звук утихнет.
- Чтобы получить лучший кофе и еще более эффективно использовать аппарат, рекомендуется установить фильтр для смягчения воды, как описано в параграфе “ФИЛЬТР СМЯГЧЕНИЯ ВОДЫ” (стр. 177). Если в имеющемся у Вас кофейном автомате нет фильтра, его можно заказать в Службе технической помощи De Longhi.

ВКЛЮЧЕНИЕ АППАРАТА



Примечание!

Перед включением аппарата убедитесь в том, что нажат главный выключатель (рис. 2).

При каждом включении аппарата автоматически выполняется цикл предварительного подогрева и ополаскивания, который нельзя прерывать. Аппарат будет готов к использованию только по окончании такого цикла.



Опасность ожога!

Во время ополаскивания из носиков блок выдачи кофе вытекает небольшое количество горячей воды, которая собирается на специальном подносике для капель, который находится ниже. Следите за тем, чтобы на вас не попали брызги воды.

- Чтобы включить машину, нажмите кнопку  (рис. 8): на дисплее появится сообщение “Нагрев. Пожалуйста, ждите”.

После завершения нагрева появится другое сообщение: “ОПОЛАСКИВАНИЕ”; таким образом, помимо нагревания котла, аппарат запускает горячую воду во внутренние трубопроводы для того, чтобы они нагрелись.

Нужная температура достигнута аппаратом, когда на дисплее появится сообщение с указанием вкуса и количества кофе.

ВЫКЛЮЧЕНИЕ АППАРАТА

Каждый раз при выключении выполняется автоматическое ополаскивание, если до того готовилось кофе.



Опасность ожога!

Во время споласкивания из носиков блока выдачи кофе выходит некоторое количество горячей воды. Следите за тем, чтобы на вас не попали брызги воды.

- Для выключения машины, нажать кнопку  (рис. 8).
- На дисплее появляется надпись "Идет выключение. Пожалуйста, ждите": если предусмотрено, машина выполнит промывку и потом выключиться (режим ожидания).

Примечание!



Если аппарат не используется продолжительное время, его следует отключить от сети электрического питания:

- сначала выключите прибор, нажав на кнопку  (рис. 8);
- отпустить главный выключатель на задней стороне машины (рис. 2).

Внимание!

Ни в коем случае не нажимайте на главный выключатель, когда аппарат включен.



ЗАДАНИЕ ПАРАМЕТРОВ В МЕНЮ

Вход в меню программирования осуществляется нажатием кнопки **MENU/ESC**: пролистать пункты меню нажатием   (рис. 9).

Ополаскивание

Эта функция позволяет выдать горячую воду из блока выдачи, тем самым подогревая внутренний контур машины и обеспечивая выдачу более горячего кофе.

Для включения этой функции сделать следующее:

1. Нажать кнопку **MENU/ESC** для входа в меню;
2. Нажимать   (рис. 9) пока на дисплее не появится надпись "Ополаскивание";
3. Нажать кнопку **OK**: дисплей отобразит "Подтверждаете?";
4. Нажать кнопку **OK** (рис. 3): через несколько секунд из блока выдачи польется горячая вода, разогревая внутренний контур машины и делая выдаваемый кофе более горячим.

Примечание!

Выдачу можно прервать в любой момент нажатием какой-нибудь кнопки.

Удаление накипи

Инструкции по проведению декальцификации (удалению накипи) даны на стр. 19.

Установка фильтра







Инструкции по установке фильтра описаны в параграфе "Фильтр смягчения воды" (стр.177)

Замена фильтра (если установлен)

Инструкции по замене фильтра описаны в параграфе "Замена фильтра" (стр.178).

Настройка времени

Если необходимо настроить часы на дисплее, действуйте таким образом:

1. Нажать кнопку **MENU/ESC** для входа в меню;
2. Нажимать   (рис. 9) пока на дисплее не появится надпись "Установите время";
3. Нажать кнопку **OK** (рис. 10): цифры часов замигают;
4. Нажимать   (рис. 9) для установки часов;
5. Нажать кнопку **OK** для подтверждения: минуты замигают;
6. Нажимать   (рис. 9) для установки минут;
7. Нажать кнопку **OK** для подтверждения.

Таким образом, время установлено: затем нажать кнопку **MENU/ESC** для выхода из меню.







Автоматическое включение

Можно задать время автоматического включения, чтобы аппарат был готов к использованию к определенному часу (например, утром), так чтобы сразу готовить кофе.

Примечание!

Чтобы такая функция работала, время должно быть уже установлено правильно.

Для активизации автоматического включения действовать следующим образом:

1. Нажать кнопку **MENU/ESC** для входа в меню;
2. Нажимать   (рис. 9) пока на дисплее не появится надпись "Автомат. включение";
3. Нажать кнопку **OK**: на дисплее появится надпись "Включить?";
4. Нажать кнопку **OK** для подтверждения;
5. Нажимать   для выбора часов;
6. Нажать кнопку **OK** для подтверждения.
7. Нажимать   (рис. 9) для установки минут;
8. Нажать кнопку **OK** для подтверждения.
9. Потом нажать кнопку **MENU/ESC** для выхода из меню.

После подтверждения расписания, активация автоматического включения сопровождается появлением на дисплее символа , отображаемого рядом с цифрами времени. Чтобы отключить функцию:

1. Выберите в меню позицию автоматического включения;
 2. Нажать кнопку **OK**: на дисплее появится надпись "Выключить?";
 3. Нажать кнопку **OK** для подтверждения;
- С дисплея исчезнет символ .

Автоматическое выключение (режим ожидания)

Автоматическое выключение можно задать так, чтобы аппарат отключался через 15 или 30 минут, 1, 2 или 3 часа простоя. Для программирования автоматического отключения действовать следующим образом:

1. Нажать кнопку **MENU/ESC** для входа в меню;
 2. Нажимать < o > (рис. 9) пока на дисплее не появится надпись "Автовыключение";
 3. Нажать кнопку **OK**;
 4. Нажимать < o > (рис. 9) пока не появится нужный период времени работы (15 или 30 минут, или же через 1, 2 или 3 часа);
 5. Нажать кнопку **OK** для подтверждения.
 6. Потом нажать кнопку **MENU/ESC** для выхода из меню.
- Таким образом, автоматическое выключение перепрограммировано.

Экономия энергии

С помощью этой функции можно подключить или отключить режим энергосбережения. Подключенная функция гарантирует меньшие энергозатраты, в соответствии с действующими европейскими директивами.

Для отключения (или подключения) режима "экономия энергии", действовать следующим образом:

1. Нажать кнопку **MENU/ESC** для входа в меню;
 2. Нажимать < o > (рис. 9) пока на дисплее не появится надпись "Экономия энергии";
 3. Нажать кнопку **OK**: на дисплее появится надпись "Выключить?"; (или "Включить?", если функция была выключена);
 4. Нажать кнопку **OK** для отключения режима энергосбережения;
 5. Затем нажать кнопку **MENU/ESC** для выхода из меню.
- Когда функция активирована, на дисплее примерно через 1 минуту появится надпись "Экономия энергии".



Примечание!

- В режиме энергосбережения, перед приготовлением первой чашки кофе или первого молочного напитка, пройдет несколько секунд, так как аппарат должен нагреться.
- Для приготовления любого напитка, сначала выйдите из энергосберегающего режима, нажав на любую кнопку, а затем выберите желаемый напиток.
- Если установлена емкость молока, "Экономия энергии" не запускается.

Установка температуры

При необходимости изменения температуры приготовленного кофе выполните следующие действия:

1. Нажать кнопку **MENU/ESC** для входа в меню;
2. Нажимать < o > (рис. 9) пока на дисплее не появится надпись "Задайте температуру";
3. Нажать кнопку **OK**;
4. Нажимать < o > пока на дисплее не отобразится нужная температура (●=низкая; ●●●●=максимальная);
5. Нажать кнопку **OK** для подтверждения.
6. Потом нажать кнопку **MENU/ESC** для выхода из меню.

Установка жесткости воды

Инструкции по установке жесткости воды описаны на стр. 177.

Выбор языка

При необходимости сменить язык на дисплее действуйте таким образом:

1. Нажать кнопку **MENU/ESC** для входа в меню;
2. Нажимать < o > (рис. 9) пока на дисплее не появится надпись "Выберите язык";
3. Нажать кнопку **OK**;
4. Нажимать < o > пока нужный язык не появится на дисплее;
5. Нажать кнопку **OK** для подтверждения.
6. На дисплее появляется надпись, подтверждающая, что установлен язык;
7. Потом нажать кнопку **MENU/ESC** для выхода из меню.

Звуковой сигнал

С помощью этой функции можно подключить или отключить звуковой сигнализатор при каждом нажатии на кнопки или при каждом вводе/извлечении принадлежностей; Для отключения или подключения звукового сигнализатора, действовать следующим образом:

1. Нажать кнопку **MENU/ESC** для входа в меню;
2. Нажать кнопку < o > (рис. 9) пока на дисплее не появится надпись "Звуковой сигнал";
3. Нажать кнопку **OK**: на дисплее появится "Выключить?" (или "Включить?", если выключен);
4. Нажать кнопку **OK** для включения или выключения звукового сигнала;
5. Потом нажать кнопку **MENU/ESC** для выхода из меню.

Заводские настройки (сброс)

С помощью этой функции обновляются все настройки меню, и все запрограммированные параметры количества возвращаются к начальным стандартным значениям, заданным изготовителем (кроме языка, который остается).

Для восстановления заводских установок выполните следующие действия:

1. Нажать кнопку **MENU/ESC** для входа в меню;

- Нажать кнопку < o > (рис. 9) пока на дисплее не появится надпись “Заводские парам.”;
- Нажать кнопку **OK**;
- На дисплее появляется сообщение «Подтверждаете?»
- Нажать кнопку **OK** для подтверждения и выйти.

Функция статистики

С помощью этой функции можно просмотреть статистические данные аппарата. Чтобы вывести на дисплей такие данные:

- Нажать кнопку **MENU/ESC** для входа в меню;
- Нажать кнопку < o > (рис. 9) пока на дисплее не появится надпись “Статистика”;
- Нажать кнопку **OK**;
- Нажимая < o > (рис. 9), можно проверить:
 - сколько порций кофе было приготовлено;
 - сколько всего напитков с молоком было приготовлено;
 - количество выданных литров воды;
 - сколько процедур декальцификации было проведено;
 - количество замен фильтра для смягчения воды.
- Потом 2 раза нажать кнопку **MENU/ESC** для выхода из меню.

ПРИГОТОВЛЕНИЕ КОФЕ

Выбор вкуса кофе

Аппарат настроен изготовителем для приготовления кофе с нормальным вкусом.

Можно выбрать один из таких вкусов:

Сверхлегкий вкус

Легкий вкус

Нормальный вкус

Крепкий вкус

Сверхкрепкий вкус

Для изменения вкуса нажмите несколько раз на кнопку



(рис. 10) пока на дисплее не появится желаемый вкус.

Выбор количества кофе в чашке



Аппарат настроен изготовителем на приготовление нормального количества кофе. Для выбора количества кофе нажать кнопку  (рис. 11) пока на дисплее не появится надпись, соответствующая нужному количеству кофе:

Выбранное Кофе	Количество в чашке (мл)
МОЙ КОФЕ	Можно запрограммировать: от ≈20 до ≈180
МАЛЕНЬК. ЧАШКА КОФЕ	≈40
НОРМАЛ. ЧАШКА КОФЕ	≈60

БОЛЬШАЯ ЧАШКА КОФЕ	≈90
ОЧ. БОЛ. ЧАШКА	≈120

Индивидуализация количества моего кофе

Заводская настройка машины соответствует выдаче прибол. 30мл “МОЕГО КОФЕ”. При необходимости сменить это количество действуйте таким образом:

- Поместите чашку под носиками блока выдачи кофе (рис.12).
- Нажать кнопку  (рис.11) пока не появится сообщение “МОЙ КОФЕ”.
- Удерживать кнопку нажатой  (рис. 16) пока на дисплее не появится сообщение “1 МОЙ КОФЕ Прогр. количества” и машина не начнет приготовление кофе, затем отпустить кнопку;
- При достижении желаемого уровня кофе в чашке снова нажмите на кнопку  (рис. 16).

Теперь количество кофе в чашке запрограммировано согласно новым параметрам.

Регулировка кофемолки

Кофемолка изначально не требует регулировок, поскольку она настроена изготовителем так, чтобы обеспечить правильную выдачу кофе.

Однако, если после приготовления первого кофе Вы заметите его недостаточную консистенцию, практическое отсутствие пенки либо слишком медленную выдачу кофе (каплями), следует подкорректировать регулятором степень помола (рис. 13)



Примечание!

Разрешается поворачивать регулятор только во время работы кофемолки.



Если кофе выходит медленно или не выходит вообще, поверните регулятор на один шаг по часовой стрелке к номеру 7.

Чтобы кофе выходил более консистентным и с лучшей пенкой, поверните регулятор на один шаг против часовой стрелки к номеру 1 (не поворачивайте более, чем на один шаг за раз, иначе кофе будет выходить по каплям). Желаемый результат вследствие такой корректировки Вы почувствуете только после приготовления 2 чашек кофе (как минимум). Если даже после регулировки желаемый результат не достигнут, необходимо повторить процедуру, поворачивая регулятор еще на один шаг.

Советы для получения более горячего кофе

Для получения более горячего кофе рекомендуется:

- выполнить полоскание, выбрав функцию “Ополаскивание” в меню программирования (стр. 167).



- нагреть чашки горячей водой (используя функцию горячей воды);
- увеличьте температуру кофе в меню программирования (стр. 169)

Приготовление кофе из кофейных зерен





Внимание!

Не используйте засахаренные зерна или карамелизованный кофе, поскольку они могут приклеиться к кофемолке и вывести ее из строя.

1. Засыпьте кофейные зерна в соответствующий контейнер (рис. 14)
2. Поместите под носиками блока выдачи кофе:
 - 1 чашку, если требуется 1 порция кофе (рис. 12);
 - 2 чашки, если требуется 2 порции кофе (рис. 15);
3. Опустить сопло выдачи как можно ближе к чашкам (рис. 15): так пенка получается лучше всего.
4. Нажать кнопку, относящуюся к желаемой порции (1 чашка  или 2 чашки ).
5. Начинается приготовление, на дисплее появляется выбранный тип кофе с нарастающей шкалой, которая отображает процесс приготовления.



Примечание:

- Приготовление кофе может быть приостановлено в любой момент, пока машина готовит его, нажатием любой кнопки.
- Если после выдачи кофе Вы захотите увеличить количество кофе в чашке, достаточно нажать и удерживать (в течение 3 секунд) одну из кнопок выдачи кофе. ( или ) (рис. 16).

Сразу после завершения процесса аппарат готов для следующего приготовления кофе.



Примечание!

- Во время работы на дисплее появятся некоторые сообщения (ЗАЛЕЙТЕ ВОДУ, ОЧИСТИТЕ КОНТЕЙНЕР ДЛЯ ГУЩИ, и пр.) их расшифровки даны в параграфе «Сообщения на дисплее» (стр.23).
- Процедура получения более горячего кофе описана в параграфе «Рекомендации по получению более горячего кофе» (стр. 13).
- Если кофе выходит по каплям, водянистым и практически без пенки или очень холодным, см.советы, приведенные в разделе «Решение проблем» (стр. 24).

Приготовление кофе из молотого кофе



Внимание!

- Никогда не засыпайте молотый кофе в выключенный аппарат, чтобы предотвратить его рассыпание и за-

грязнение внутренней части. Это может привести к повреждению аппарата.

- Никогда не засыпайте более 1 мензурки, наполненной под край: это может привести к загрязнению внутренней части аппарата или засорению воронки .



Примечание!

При использовании молотого кофе можно приготовить за раз только одну чашку кофе.

1. Несколько раз нажмите на кнопку  (рис. 10) пока на дисплее не отобразится “Предварит. молотый”.
2. Откройте крышку воронки молотого кофе (A2).
3. Убедитесь в том, что воронка не засорена, затем засыпьте мензурку предварительно молотого кофе (рис. 18)
4. Поместите чашку под носиками выдачи кофе:
5. Нажать кнопку выдачи 1 чашки .
6. Начинается приготовление, на дисплее появляется выбранный тип кофе с нарастающей шкалой, которая отображает процесс приготовления.



Примечание!

При подключенном режиме «Экономия энергии» может потребоваться несколько секунд для приготовления первой чашки кофе.

Приготовление кофе LONG из кофе в зернах

Выполнить указания параграфа “Приготовление кофе из кофейных зерен”, чтобы подготовить машину, и нажать кнопку .

Индивидуальный подбор количества кофе LONG



Следовать инструкциям пунктов 1-2-3-4 параграфа “Приготовление кофе из молотого кофе”, затем нажать кнопку .

Машина начнет выдавать кофе и появится нарастающая шкала, а в середине процесса появится сообщение “засыпать предварительно молотый кофе, Нажать ОК”. После чего загрузить полную до краев мензурку молотого кофе и нажать ОК.

Приготовление кофе возобновится, и машина покажет нарастающую шкалу, отображающую процесс приготовления.

Индивидуальная настройка количества кофе LONG

Кофеварка настроена на заводе-изготовителе выдавать прилб. 200 мл кофе LONG. Для изменения этих настроек выполнить следующее:

1. Поставить чашку или стакан достаточного объема под носиками блока выдачи кофе (рис. 9).
2. Нажать и удерживать кнопку  (рис. 18), пока не появится сообщение “Програм. количества”.
3. Отпустить кнопку : кофеварка начнет выдавать кофе;
4. Как только будет достигнут желаемый уровень кофе в чашке, снова нажать кнопку .

Теперь количество кофе в чашке запрограммировано на новое количество.



Примечание!

Если программирование выполнялось с использованием предварительно молотого кофе, машина запросит вторую мензурку кофе, заполненную до краев.

ПРИГОТОВЛЕНИЕ НАПИТКОВ С МОЛОКОМ



Примечание!

- Во избежание получения молока почти без пены или с большими пузырьками, всегда очищайте крышку контейнера для молока и сопло горячей воды, как описано в параграфе “чистка контейнера для молока” на стр. 16 и 19.

Как наполнить и закрепить контейнер с молоком

1. Снять крышку (рис. 19)
2. Наполните контейнер достаточным количеством молока, не превышая отметки MAX на контейнере (рис. 20) Помните, что каждая отметка на контейнере соответствует прибл. 100 мл молока.



Примечание!

- Для получения более плотной и пышной пенки-шапочки используйте обезжиренное или частично обезжиренное молоко, которое имеет температуру холодильника (прибл. 5° С).
 - При подключенном режиме «Экономия энергии» может потребоваться несколько секунд ожидания до начала выдачи капучино.
3. Проверьте, чтобы трубка забора молока была прочно вставлена в дно крышки контейнера для молока (рис. 21).
 4. Установите на место крышку контейнера для молока.
 5. Извлечь сопло горячей воды (D4), (рис. 22)
 6. Подсоединить контейнер молока к соплу, толкая контейнер до конца (рис. 23): машина выдаст звуковой сигнал (если звуковой сигнализатор включен).
 7. Поставьте достаточно большую чашку под носики блока выдачи кофе и под трубку выдачи вспененного молока; отрегулировать длину трубки молока, просто потянув ее вниз к чашке (рис. 24)
 8. Следуйте приведенным далее указаниям для каждой конкретной функции.

Как отрегулировать количество пены

Поворачивая рукоятку регулирования пены, которая находится на крышке бачка, выбирается количество пены молока, которое вам необходимо для приготовления напитка.

Положение регулятора	Описание	Рекомендуется для...
	БЕЗ пены	КОФЕ С МОЛОКОМ/ MILK (горячее молоко)
	Мало пены	ЛАТТЕ-МАККИАТО/ FLAT WHITE
	Макс.пена	КАПУЧЧИНО/ MILK (вспененное молоко)

Приготовление напитков на основе молока

НА ПАНЕЛИ УПРАВЛЕНИЯ ИМЕЕТСЯ КНОПКА (B9) ДЛЯ АВТОМАТИЧЕСКОГО ПРИГОТОВЛЕНИЯ КАПУЧЧИНО. ДЛЯ ПРИГОТОВЛЕНИЯ ЭТОГО НАПИТКА ДОСТАТОЧНО. ДЛЯ ПРИГОТОВЛЕНИЯ ЭТИХ НАПИТКОВ, СЛЕДОВАТЕЛЬНО, ДОСТАТОЧНО:

1. Наполнить и подсоединить контейнер молока, как объяснялось выше.
2. Повернуть ручку регулировки пены, размещенную на крышке контейнера молока, в положение, соответствующее желаемому количеству пены.
3. Нажать кнопку желаемого напитка: на дисплее появится наименование напитка и с нарастающей шкалой, которая отображает процесс приготовления..
4. И через несколько секунд молоко начнет выходить из трубки выдачи молока и наполнять находящуюся под ней емкость. В последствии, машина автоматически готовит кофе, выдав порцию молока.

Приготовление напитков меню “MILK MENU”(молочное меню)

Помимо описанных выше напитков машина может автоматически приготовить КОФЕ ЛАТТЕ, ЛАТТЕ МАКИАТО, FLATWHITE и MILK (горячее молоко).

Для приготовления этих напитков достаточно:

1. Наполнить и подсоединить контейнер молока, как объяснялось выше.
2. Повернуть ручку регулировки пены, размещенную на крышке контейнера молока, в положение, соответствующее желаемому количеству пены.
3. Нажать кнопку **MILK MENU**.
4. Нажимать < o > пока на дисплее не появится надпись, относящаяся к желаемому напитку (КОФЕ ЛАТТЕ, ЛАТТЕ МАКИАТО, FLATWHITE или MILK).
5. Нажать кнопку **OK** для начала выдачи кофе.

- И через несколько секунд молоко начнет выходить из трубки выдачи молока и наполнять находящуюся под ней емкость. В случае напитков, которые это предусматривают, машина автоматически готовит кофе, выдав порцию молока.

i **Примечание: общие указания для всех напитков на основе молока**

- Если во время выдачи вы хотите прервать приготовление, нажмите любую кнопку.
- Если сразу после выдачи кофе вы захотите увеличить количество молока или кофе в чашке, достаточно удерживать нажатой (в течение 3 секунд) одну из кнопок, соответствующих напиткам на основе молока.
- Не оставляйте контейнер с молоком надолго вне холодильника: чем выше температура молока (5°C - идеал), чем хуже качество пенки.

Очистка контейнера для молока после каждого применения

Внимание! Опасность ожогов

Во время очистки внутренних каналов контейнера для молока из трубки выдачи вспененного молока выходит немного горячей воды и пара. Следите за тем, чтобы на вас не попали брызги воды.

После каждого применения функции молока, на экране появляется мигающая надпись "СЕЛЕКТОР НА CLEAN" (чистку). Выполнить очистку, чтобы удалить остатки молока, следующим образом:

1. Не снимайте с машины контейнер с молоком (нет необходимости сливать молоко).
2. Установите кружку или другую посуду под трубкой блока выдачи вспененного молока (рис. 24).
3. Поверните селектор регулировки пены на "CLEAN" (рис. 25): на дисплее появится нарастающая шкала, которая отображает прогресс операции, и надпись "Идет очистка". Очистка остановится автоматически.
4. Установить ручку регулировки на один из вариантов выбора пенки.
5. Снять молочный контейнер и почистить сопло пара губкой (рис. 26).

i **Примечание!**

- Если требуется приготовить несколько чашек напитка на основе молока, вымойте контейнер для молока после последней приготовленной порции.
- Оставшееся в контейнере молоко можно хранить в холодильнике.
- В некоторых случаях для очистки необходимо дождаться, пока аппарат нагреется.

Программирование количества кофе и молока в чашке для кнопки КАПУЧИНО

Удерживайте нажатой кнопку КАПУЧИНО (B9), пока на дисплее не появится название напитка и надпись «ПРОГРАММА ЛАТТЕ»

1. Поставьте чашку под носиками блока выдачи кофе и под трубкой выдачи молока.
2. Удерживайте нажатой кнопку КАПУЧИНО (B9), пока на дисплее не появится название напитка и надпись «ПРОГРАММА ЛАТТЕ»
3. Отпустите кнопку. Машина начинает подавать молоко.
4. Как только будет достигнуто требуемое количества молока в чашке, вновь нажать на кнопку.
5. Машина прекращает выдачу молока и, если предусмотрено процедурой приготовления, через несколько секунд начинает выдавать кофе: на дисплее появится наименование напитка и надпись "ПРОГРАМ-ИЕ КОФЕ".
6. Как только кофе в чашке достигнет требуемого количества, снова нажать на кнопку. Приготовление кофе прерывается. Теперь машина запрограммирована согласно новому количеству молока и кофе.

Программировать количество кофе и молока в чашке для напитков кнопки MILK MENU/меню молока

Машина запрограммирована на приготовление стандартных порций напитков. При необходимости изменить эти количества выполните следующие действия:

1. Нажать кнопку MILK MENU.
2. Нажимать <1 0 > пока на дисплее не появится надпись, относящаяся к желаемому напитку (МОЛОКО, FLAT WHITE, ЭСПРЕССО/МАКИАТО или MY MILK).
3. Удерживать нажатой кнопку MILK MENU пока на дисплее не появится наименование напитка и надпись "ПРОГРАМ-ИЕ МОЛОКА".
4. Отпустите кнопку. Машина начинает подавать молоко.
5. Как только будет достигнуто желаемое количество молока в чашке, нажать кнопку **OK**.
6. Машина прекращает выдачу молока и, если предусмотрено процедурой приготовления, через несколько секунд начинает выдавать кофе: на дисплее появится надпись "Прогр количества ПРОГРАМ-Е КОФЕ".
7. Как только будет достигнуто желаемое количество кофе в чашке, нажать кнопку **OK**. Выдача кофе прекратится. Теперь машина запрограммирована согласно новому количеству молока и кофе.

ПОДАЧА ГОРЯЧЕЙ ВОДЫ И ПАРА



Внимание! Опасность ожогов



Не оставляйте машину без присмотра во время подачи горячей воды. Блок выдачи сильно нагревается, поэтому следует брать только за ручку.



Примечание!



Если включен режим экономии электроэнергии, подача горячей воды может потребовать нескольких секунд.

Подача горячей воды

1. Проверьте, чтобы узел выдачи воды был правильно установлен (рис. 7).
2. Поставьте емкость под блок выдачи (как можно ближе, чтобы избежать разбрызгивания).
3. Нажать кнопку  (B7). На дисплее появляется надпись "ГОРЯЧАЯ ВОДА" и нарастающая шкала, которая отображает процесс приготовления.
4. Машина выдает приблизительно 250 мл горячей воды, а затем автоматически останавливает подачу. Чтобы вручную остановить выдачу горячей воды, снова нажмите кнопку .

Изменение количества автоматически подаваемой горячей воды

На заводе кофемашина запрограммирована для автоматической выдачи 250 мл горячей воды. При необходимости сменить это количество действуйте таким образом:

1. Установите под узлом выдачи емкость.
2. Удерживать кнопку нажатой  пока на дисплее не появится сообщение "ГОРЯЧАЯ ВОДА Прогр. количества"; затем отпустите кнопку .
3. После того, как чашка наполнится необходимым количеством горячей воды, повторно нажмите кнопку .

Теперь машина перепрограммирована согласно новому количеству.

ЧИСТКА



Внимание!

Не используйте для очистки аппарата растворители, абразивные моющие средства или спирт. Суперавтоматы De'Longhi не требуют использования химических добавок для очистки.

- Нельзя мыть в стиральной машине ни один из компонентов машины, за исключением контейнера молока (С).
- Не используйте металлические предметы для удаления накипи или отложений кофе, поскольку они могут оцарапать металлические или пластмассовые поверхности.

Чистка контейнера для кофейной гущи

Когда на дисплее появляется сообщение «ОЧИСТИТЕ КОНТЕЙНЕР ДЛЯ ГУЩИ!», необходимо опорожнить и очистить его. Пока контейнер не будет очищен, автомат не будет готовить кофе. Машина сигнализирует о необходимости опорожнения контейнера гущи, даже если он не полон, но прошли уже 72 часа с момента приготовления первого напитка (чтобы отсчет 72 часов был правильным, нужно выключать машину без использования главного выключателя).



Внимание! Опасность ожогов

Если после этого готовятся несколько чашек капучино, металлическая подставка для чашек нагревается. Прежде чем касаться её, подождать пока она остынет, и брать её только за переднюю часть.

Чтобы выполнить очистку (при включенном аппарате):

Извлеките подносик для капель (рис. 27), опорожните и очистите его.

- Опорожните и аккуратно очистите контейнер гущи, позаботившись об удалении всех имеющихся на дне отложений.: щетка в комплекте снабжена шпательом, пригодным для этой операции.
- Проверьте ванночку сбора конденсата и, если она полна, опорожните ее (рис. 28).



Внимание!

При извлечении подносика сбора капель обязательно сначала опорожните контейнер кофейной гущи, даже если он почти не заполнен. Если не выполнять такую операцию, может случиться так, что когда Вы будете готовить в следующий раз кофе, контейнер переполнится, что приведет к засорению кофемашины.

Очистка подноса для сбора капель и подноса для сбора конденсата



Внимание!

Поднос сбора капель снабжен поплавковым индикатором (красного цвета) уровня воды (рис. 29). До того, как этот индикатор начнет выступать из подноса для чашек, следует слить воду из подноса сбора капель и очистить его, в противном случае вода может перелиться и нанести вред машине, опорной поверхности или близлежащей зоне.

Для извлечения поддона для сбора воды:

1. Извлеките поднос сбора капель и контейнер кофейной гущи (рис. 27);
2. Опорожните подносик для капель и контейнер для гущи и вымойте их;
3. Проверьте поднос сбора капель и, если он полон, опорожните его.
4. Верните на место подносик для капель вместе с контейнером для кофейной гущи (рис. 30).

Чистка внутренней части аппарата



Опасность поражения электрическим током!

Перед выполнением любой операции по очистке аппарата необходимо отключить последний (см. «Выключение») и вынуть вилку из электрической розетки. Ни в коем случае не опускайте аппарат в воду.

1. Периодически (примерно раз в месяц) проверяйте чистоту аппарата изнутри (для этого достаточно вынуть поднос сбора капель). При необходимости удалите кофейные отложения кисточкой из комплекта поставки и губкой.
2. Удалите все остаточные загрязнения пылесосом (рис. 30).

Очистка бачка для воды

1. Периодически (приблизительно раз в месяц) и при каждой смене фильтра для смягчителя воды, (в случае его наличия) очищайте бачок для воды (A16) влажной тряпкой с небольшим количеством деликатного моющего средства.
2. Удалите фильтр (в случае его наличия) и ополосните его под проточной водой.
3. Верните на место фильтр (в случае его наличия), заполните бачок свежей водой и установите на место сам бачок.

Чистка носиков блока выдачи кофе

1. Периодически очищайте носики блока выдачи кофе губкой или тряпкой (рис. 31).
2. Проверяйте, чтобы отверстия блока выдачи кофе не были засорены. При необходимости удалите кофейные отложения зубочисткой (рис. 31).

Чистка воронки для засыпания молотого кофе

Периодически (прибл. раз в месяц) контролируйте, не забилась ли воронка загрузки молотого кофе (A4). При необходимости, удаляйте отложения кофе щеточкой (D2) из комплекта поставки.

Чистка заварочного узла

Заварочный узел (A15) нужно чистить не реже раза в месяц.



Внимание!

Нельзя вынимать заварочный узел при включенном аппарате.

1. Убедитесь в том, что автоматом правильно выполнено выключение (см. «Выключение аппарата», стр. 10)
2. Извлеките бачок для воды. (рис.4)
3. Откройте оконце заварочного узла (рис. 32), которое находится на правой стороне.

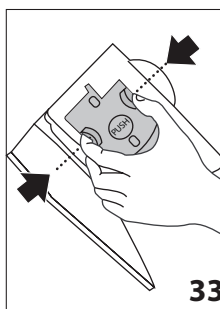

4. Нажмите по направлению к внутрь. части машины две красные кнопки расцепления и одновременно извлеките заварочный узел (рис. 36)
5. Опустите примерно на 5 минут заварочный узел в воду и потом прополощите его под краном.



Внимание!

ОПОЛАСКИВАТЬ ПРОСТО ВОДОЙ

ЗАПРЕЩЕНА МОЙКА В ПОСУДОМОЕЧНОЙ МАШИНЕ

Очистите заварочный узел, не используя для этого моющие средства, чтобы не повредить его.

6. Щеточкой (D2) очистите место крепления заварочного узла от возможных остатков кофе, заметных через окошко самого узла.
7. После очистки установите на место заварочный узел, вставляя его в суппорт (рис.34). Потом нажмите на надпись PUSH пока не послышится щелчок зацепления.

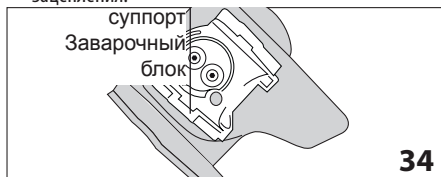

Примечание!

Если заварочный узел вставляется с трудом, необходимо (перед установкой) привести его к нужным габаритам, нажав на оба рычага, как показано на рис.35.

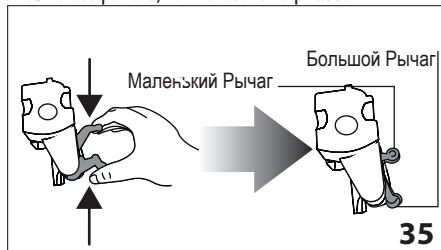

8. Вставив его, убедитесь, что две красные кнопки выдвинулись наружу (рис.36).

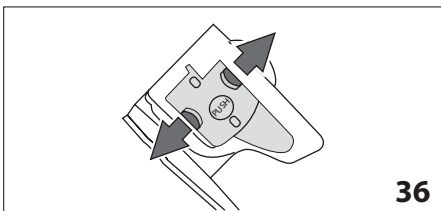

36

9. Закройте оконце заварочного блока.
10. Верните на место бачок для воды.

Очистка контейнера для молока

Для сохранения работоспособности устройства взбивания молока очищайте контейнер молока так, как описано далее, каждые два дня:

1. Снять крышку.
2. Снимите трубку выдачи молока и трубку для забора молока (рис. 37).
3. Повернуть против часовой стрелки пены до позиции "INSERT" (рис. 37) и снять, подтягивая вверх.

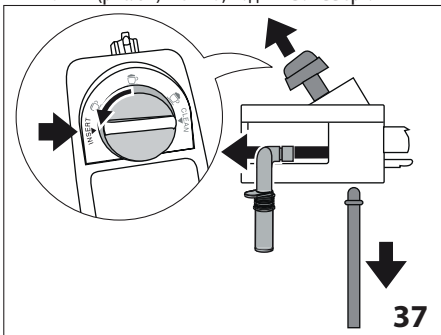

37

4. Тщательно промойте все компоненты при помощи воды и не сильного моющего средства. Все части можно мыть в посудомоечной машине, установив их в верхнюю корзину машины. Обратите особое внимание, чтобы не оставалось следов молока как на выемке, так и на пазе под ручкой регулятора (рис.38): при необходимости, прочистите паз зубочисткой.

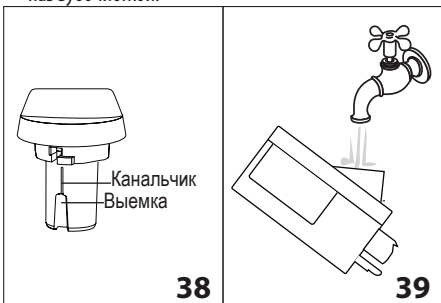

38

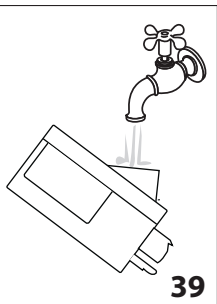

39

5. Ополосните гнездо для регулятора пены под проточной водой (рис. 39).
6. Убедитесь также, что трубка забора молока и трубка выдачи не засорена остатками молока.
7. Установите ручку на уровне с надписью "INSERT" с трубкой выдачи и погружной трубкой молока.
8. Установите на место крышку контейнера для молока.

Очистка сопла горячей воды/пара

После каждого приготовления напитка с молоком очищайте сопло губкой, удаляя все остатки с прокладок (рис. 26)

УДАЛЕНИЕ НАКИПИ

Очищайте аппарат от накипи, когда на дисплее появится мигающее сообщение «УДАЛИТЕ НАКИПЬ!»



Внимание!

- Средство для удаления накипи содержит кислоты, раздражающе действующие на кожу и глаза. Строго соблюдайте инструкции изготовителя по технике безопасности, указанные на упаковке средства для удаления накипи, а также указания по поводу мер, которые следует принять в случае контакта с кожей и глазами.
- Рекомендуется использовать только средство для удаления накипи компании De'Longhi. Использование неподходящих средств, а также нерегулярное удаление накипи могут вызвать неисправности, на которые не распространяется гарантия производителя.

1. Включите аппарат.
2. Войдите в меню нажатием кнопки **MENU/ESC**.
3. Нажимать < o > пока не появится строка "Удаление накипи".
4. Выбрать нажатием на кнопку **OK**: на дисплее появится "Подтверждаете?". Нажать кнопку **OK** для подтверждения;
5. На дисплее появится надпись "СЛЕЙТЕ КАПЛЕСБОРНИК", чередуясь с текстом "СНЯТЬ ФИЛЬТР" (если он есть) и с "ДОБАВИТЬ СР. ОТ НАКИПИ Нажмите OK".
6. Полностью слить воду с бачка (A16) и снять фильтр для смягчения воды (при наличии); затем очистить поднос подбора капель (рис. 27) и контейнер для гущи, и установить их на место.

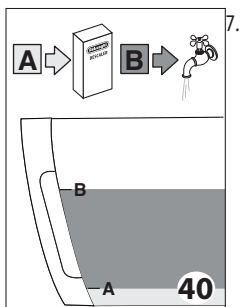

7. Добавьте в бачок с водой средство для удаления накипи (декальцификатор) до уровня **A** (соответствующего упаковке в 100 мл) отмеченного сбоку (рис. 40); затем долейте воды (1 литр) до уровня **B** (рис. 40); установите на место бачок с водой.

8. Поставьте под блок подачи горячей воды пустую емкость объемом не менее 2 литров (рис. 7).



Внимание! Опасность ожогов

Из блока выдачи выходит горячая вода, содержащая кислоты. Следите за тем, чтобы на вас не попали брызги воды.

9. Нажать кнопку **OK** для подтверждения ввода раствора. Программа очистки от накипи автоматически выполняет ряд полосканий через заданные интервалы, чтобы удалить накипь изнутри кофейного автомата. На дисплее появляется сообщение "Машина выполняет удаление накипи". Активируется программа очистки от накипи, и из блока выдачи воды вытекает раствор для удаления накипи.

Приблизительно через 30 минут на дисплее появляется сообщение "ОПОЛАСКИВАНИЕ" "УСТАНОВИТЬ ФИЛЬТР!" (если его извлекли), попеременно с "ЗАЛЕЙТЕ ВОДУ".

10. Теперь аппарат готов к ополаскиванию свежей водой. Извлеките бачок для воды, опорожните его, ополосните проточной водой, заполните чистой водой до МАКС уровня, установите фильтр (если он был предварительно вынут) и установите бачок на место; на дисплее отобразится сообщение "ОПОЛАСКИВАНИЕ. Нажать OK"
11. Опорожните контейнер, который служит для сбора раствора для удаления накипи, и снова установите его под узлом выдачи горячей воды.
12. Нажать кнопку **OK** для начала ополаскивания. Горячая вода выходит из блока выдачи, и на дисплее появляется сообщение "ОПОЛАСКИВАНИЕ, Пожалуйста, ждите".
13. Когда бачок для воды будет полностью опорожнен, на дисплее появится сообщение "Ополаскиван. заверш. Нажать **OK**".
14. Нажать кнопку **OK**.
15. На дисплее появится сообщение «НАПОЛНИТЬ БАК». После наполнения бака и установки его на место на дисплее появится сообщение «Идет нагрев, подождите...», после завершения процесса машина будет готова к работе.

ПРОГРАММИРОВАНИЕ ЖЕСТКОСТИ ВОДЫ

Сообщение «УДАЛИТЬ НАКИПЬ» появляется на дисплее через определенные рабочие промежутки, которые зависят от жесткости воды.

Аппарат настроен изготовителем на 4-й уровень жесткости воды. По желанию можно запрограммировать аппарат на основании фактической жесткости воды, при использовании в разных регионах, сменяя при этом частоту проведения операции по очистке от накипи.

Измерение жёсткости воды

1. Вытащите тест-полоску из упаковки "TOTAL HARDNESS TEST", прилагаемую к инструкциям на английском языке в комплекте машины.
2. Полностью погрузите полоску в стакан воды на одну секунду.
3. Достаньте полоску из воды и отряхните ее. Приблизительно через минуту появятся 1, 2, 3 или 4 красных квадратика, в соответствии с жесткостью воды, каждый квадратик отвечает одному уровню.



Установка жёсткости воды

1. Нажать кнопку **MENU/ESC** для входа в меню;
2. Нажимать < o > пока не перейдете на строку "Жесткость воды".
3. Подтвердить выбор нажатием кнопки **OK**;
4. Нажимать < o > и задать уровень жесткости, показанный тестовой полоской (см. рис. предыдущего параграфа).
5. Нажать кнопку **OK** для подтверждения задаваемого уровня.
6. Нажать кнопку **MENU/ESC** для выхода из меню.

Теперь автомат перепрограммирован согласно новым параметрам жесткости воды:

ФИЛЬТР ДЛЯ СМЯГЧЕНИЯ ВОДЫ

У некоторых моделей есть фильтр смягчения воды в комплекте. Если у приобретенной Вами модели такой фильтр отсутствует, мы рекомендуем заказать его в Службе технической помощи De Longhi.

Процедура правильного использования фильтра приводится в инструкциях ниже.

Установка фильтра

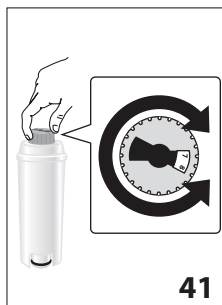

1. Выньте фильтр из упаковки.
2. Поверните диск с календарем (см. рис. 41), чтобы отобразились следующие два месяца использования.

Примечание!
Срок действия фильтра составляет два месяца при нормальном использовании аппарата,

но если аппарат простаивает с уже установленным в нем фильтром, максимальный срок станет 3 недели.

3. Чтобы возобновить функции фильтра, необходимо промыть его проточной водой, как указано на рисунке, пока вода не будет выходить из боковых отверстий более одной минуты (рис. 42).

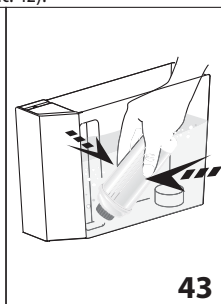

4. Достаньте бачок из аппарата и заполните его водой.
5. Вставьте фильтр в бачок с водой и полностью опустите его на десять секунд, наклоняя и слегка сдавливая с целью удаления воздушных пузырей (рис. 43)
6. Вставьте фильтр в специальное гнездо (рис. 44А) и нажмите до упора.
7. Закройте бачок крышкой (рис. 45В), затем установите бачок обратно в машину.

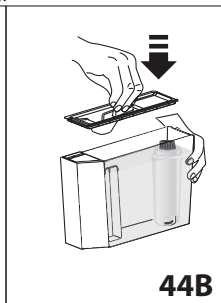
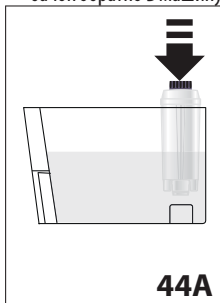

Установив фильтр, следует отметить его наличие в аппарате.

8. Нажать кнопку **MENU/ESC** для входа в меню;
 9. Нажимать < o > (рис. 9) пока на дисплее не появится надпись "Установите фильтр".
 10. Нажать кнопку **OK**.
 11. На дисплее появится надпись «Установить?»
 12. Нажать кнопку **OK** для подтверждения выбора на дисплее появится "Налить воду Нажать **OK**".
 13. Установите под узлом выдачи горячей воды контейнер (мин. емкость: 500 мл)
 14. Нажать кнопку **OK** для подтверждения выбора: машина начнет выдачу горячей воды, а на дисплее появится надпись "Пожалуйста ждите".
 15. После того как выдача воды завершится, машина автоматически возвращается в режим "Готовность к выдаче кофе".
- Теперь фильтр работает, и можно использовать кофейный автомат далее.

Замена фильтра

Когда на дисплее появляется надпись "ЗАМЕНИТЕ ФИЛЬТР", или когда закончится срок в два месяца (см. календарь машины), или, при неиспользуемой машине, пройдет 3 недели, необходимо заняться заменой фильтра:

1. Достаньте бачок и исчерпанный фильтр;
 2. Извлеките новый фильтр из упаковки и действуйте, как указано в пунктах 2-3-4-5-6-7 предыдущего параграфа.
 3. Установите под узлом выдачи горячей воды контейнер (мин. емкость: 500 мл)
 4. Нажать кнопку **MENU/ESC** для входа в меню;
 5. Нажимайте < o > (рис. 9), пока на дисплее не появится надпись «Заменить фильтр».
 6. Нажать кнопку **OK**;
 7. На дисплее появляется сообщение «Подтверждаете?»
 8. Нажать кнопку **OK** для подтверждения выбора;
 9. На дисплее появится надпись "ГОРЯЧАЯ ВОДА Нажать **OK**";
 10. Нажать кнопку **OK** для подтверждения выбора: машина начнет выдачу горячей воды, а на дисплее появится надпись "Пожалуйста, ждите".
 11. После того как выдача воды завершится, машина автоматически возвращается в режим "Готовность к выдаче кофе".
- Теперь новый фильтр работает, и можно использовать кофейный автомат далее.

Удаление фильтра

Если Вы желаете использовать аппарат без фильтра, удалите его и отметьте, что он удален. Выполните следующие действия:

1. Достаньте бак, снимите фильтр и вставьте бак в машину;

2. Нажать кнопку **MENU/ESC** для входа в меню;
3. Нажимать <1 0> (рис. 9) пока на дисплее не появится надпись «Установите фильтр, Включено»;
4. Нажать кнопку **OK**;
5. На дисплее появится надпись «Выключить?»;
6. Нажать кнопку **OK** для подтверждения и кнопку **MENU/ESC** для выхода из меню.

ХАРАКТЕРИСТИКИ

Давление:	15 бар
Макс.емкость бачка для воды:	2 л
Размеры LxHxP:	260 x 360 x 460 мм
Длина шнура:	1,75 м
Вес:	10,9 кг
Макс.емкость контейнера для зерен:	400 г



Аппарат отвечает таким директивам ЕС:

- Директива по низковольтному оборудованию 2006/95/CE и последующие поправки;
- Директива по электромагнитной совместимости 2004/108/CE и последующие поправки;
- Европейский регламент 1275/2008 о применении электрооборудования в режиме ожидания.
- Материалы и детали, предназначенные для контакта с пищевыми продуктами, отвечают требованиям Европейского регламента 1935/2004.

ТЕХНИЧЕСКИЕ ХАРАКТЕРИСТИКИ

Тип изделия см. заводскую табличку на корпусе устройства

Модель	“
Напряжение	“
Частота	“
Мощность	“

Изготовлено в Италии

De'Longhi Appliances s.r.l.

via L.Seitz, 47 31100 Treviso Italy

Де'Лонги Апплайансиз с.р.л.

Виа Л. Зейц, 47 31100 Тревизо Италия

Импортер на территории РФ, Белоруси и Казахстана:

ООО «Делонги»

127055 Россия, г. Москва, ул. Суцёвская, д. 27, стр. 3

Тел. +7 (495) 781-26-76

Изделие использовать по назначению в соответствии с руководством по эксплуатации.

Срок службы изделия составляет 5 года с даты продажи потребителю.

Дату изготовления изделия можно определить по серийному номеру, расположенному на / или вблизи заводской таблички изделия (Сер. № ASSCC xxx, где А – последняя цифра года изготовления, SS – производственная неделя, СС – дата печати, рассчитанная автоматически с 1992 г. Пример: Сер. № 30411xxx, год изготовления – 2003, производственная неделя – 4).



СООБЩЕНИЯ НА ДИСПЛЕЕ

ВЫВЕДЕНО СООБЩЕНИЕ	ВОЗМОЖНАЯ ПРИЧИНА	РЕШЕНИЕ
ЗАЛЕЙТЕ ВОДУ	Недостаточно воды в бачке.	Наполнить бачок воды и/или правильно установить его, прижав до упора, пока не услышите звук зацепления.
ОЧИСТИТЕ КОНТЕЙНЕР ДЛЯ ГУЩИ	Контейнер кофейной гущи (A10) полон.	Опорожнить контейнер для кофейной гущи, подносик для капель, очистить их и установить на место (рис. 30) Важно: при извлечении подносика сбора капель обязательно сначала опорожните контейнер кофейной гущи, даже если он почти не заполнен. Если не выполнять такую операцию, может случиться так, что когда Вы будете готовить в следующий раз кофе, контейнер переполнится, что приведет к засорению кофемашины.
СЛИШКОМ МЕЛКИЙ ПОМОЛ, ОТРЕГУЛ. КОФЕМОЛКУ	Слишком мелкий помол, кофе выходит медленно или не выходит вообще.	Повторить приготовление кофе и повернуть рукоятку регулировки степени помола (рис. 13) на одно деление в сторону цифры 7 по часовой стрелке, во время работы кофемолки. Если после приготовления 2 чашек кофе будет выходить слишком медленно, повторить регулировку, поворачивая ручку еще на один клик (см. Регулировка кофемолки, стр.13).
ВСТАВЬТЕ КОНТЕЙНЕР ДЛЯ ГУЩИ	После очистки не был установлен контейнер для кофейной гущи.	Извлечь подносик для капель и установить контейнер для кофейной гущи.
ЗАСЫПЬТЕ ПРЕДВАРИТЕЛЬНО МОЛОТЫЙ КОФЕ	Была выбрана функция “молотый кофе”, но в воронку не был введен молотый кофе.	Засыпьте молотый кофе в воронку (рис. 17) или отмените функцию молотого кофе.
УДАЛИТЕ НАКИПЬ	Указывает, что необходимо удалить накипь с аппарата.	Необходимо как можно быстрее выполнить программу по удалению накипи, описанную в параграфе “УДАЛЕНИЕ НАКИПИ” (стр. 19).
УМЕНЬШИТЕ ДОЗУ КОФЕ	Было использовано слишком много кофе.	Выбрать более легкий вкус нажатием кнопки  (рис. 11) или уменьшить загрузку молотого кофе.
НАПОЛНИТЕ КОНТЕЙНЕР ДЛЯ ЗЕРЕН	Закончилось кофе в зёрнах.	Заполнить контейнер для зерен (рис. 14).
	Засорена воронка для молотого кофе.	Опорожнить воронку с помощью кисточки, как описано в пар. “Чистка воронки для засыпки кофе” (стр. 18).
ВСТАВЬТЕ ЗАВАРОЧНЫЙ УЗЕЛ	После очистки, не был установлен на место заварочный блок.	Установить заварочный блок, как описано в параграфе “Чистка заварочного блока” (стр. 18).
ВСТАВЬТЕ БАЧОК	Неправильно установлен бак.	Правильно установить бак нажав до конца.
ОБЩАЯ СИГНАЛИЗАЦИЯ	Аппарат изнутри слишком загрязнён.	Аккуратно очистить аппарат как описано в пар. “чистка”. Если после очистки продолжает отображаться сообщение, обратиться в центр технической поддержки.
ГИДРОСИСТЕМА ПУСТА, ЗАПОЛНИТЬ СИСТЕМУ Налить воды НАЖАТЬ ОК	Контур воды пуст.	Нажмите ОК и дайте воде стечь с блока выдачи (D4), чтобы поток стал равномерным.

ЗАМЕНИТЕ ФИЛЬТР	Фильтр смягчения воды отработан.	Замените фильтр или снимите его, согласно инструкциям в параграфе "Фильтр смягчения воды"
РЕГУЛЯТОР "CLEAN"(чистить)	НА Только что было выведено молоко, и поэтому, необходимо очистить внутренние каналы бачка для молока.	Повернуть регулятор пены в положение CLEAN.
ВСТАВЬТЕ БЛОК ВЫДАЧИ ВОДЫ	Узел выдачи воды не установлен либо плохо вставлен.	До конца вставить узел выдачи воды (D4)
ВСТАВЬТЕ КОНТЕЙНЕР С МОЛОКОМ	Неправильно вставлен контейнер для молока.	Вставить контейнер молока до упора (рис. 23).

УСТРАНЕНИЕ ПРОБЛЕМ

Ниже перечислены некоторые возможные неисправности. Если проблема не может быть устранена описанным образом, необходимо обратиться в Центр технической поддержки.

НЕПОЛАДКА	ВОЗМОЖНАЯ ПРИЧИНА	РЕШЕНИЕ
Кофе не горячий.	Чашки не были нагреты.	Подогреть чашки ополаскиванием горячей водой (Прим: можно использовать функцию горячей воды машины).
	Заварочный блок охладился, так как после последнего приготовления кофе прошло более 2/3 минут.	Перед приготовлением кофе нагреть заварочный узел с помощью ополаскивания, применив соответствующую функцию (стр. 11).
	Установлена низкая температура кофе.	Установить в меню более высокую температуру кофе (стр.169).
Кофе не достаточно крепкое или мало пенки.	Слишком крупный помол кофе.	Повернуть рукоятку регулировки степени помола на одно деление в сторону цифры 1 против часовой стрелки во время работы кофемолки (рис. 14) Изменять регулировку по 1 щелчку за раз, до получения желаемого качества. Эффект можно увидеть, только после приготовления 2 порций кофе (смотреть параграф "регулировка кофемолки", стр. 13).
	Не подходящий кофе.	Применять кофе, предназначенное для кофе-машин.
Кофе выходит слишком медленно или по каплям.	Слишком мелкий помол кофе.	Повернуть рукоятку регулировки степени помола на одно деление в сторону цифры 7 по часовой стрелке во время работы кофемолки (рис. 13) Изменять регулировку по 1 щелчку за раз, до получения желаемого качества. Эффект можно увидеть, только после приготовления 2 порций кофе (смотреть параграф "регулировка кофемолки", стр. 13).
Кофе не выходит из одного или обоих носиков блока выдачи.	Закупорены носики.	Очистите носики при помощи зубочистки, (рис. 34).
Аппарат не включается	Соединитель плохо вставлен.	Вставить соединитель до упора в соответствующее гнездо на задней стороне машины (рис. 1).
	Штепсель не включен в розетку.	Подключить штепсель к розетке.
	Не нажат главный выключатель (A20).	Нажмите на главный выключатель (рис. 2)
Заварочный блок нельзя снять	Выключение не было выполнено правильно	Выключить нажатием кнопки  (стр. 10).

Молоко не вытекает из трубки выдачи молока	Грязная крышка контейнера для молока.	Очистите крышку контейнера для молока, как описано в пар. "Чистка контейнера молока" (стр. 19).
Молоко выходит из трубки выдачи крупными пузырями или брызгами, или недостаточно вспенивается	Молоко не достаточно холодно или не частично обезжиренное.	Использовать полностью обезжиренное молоко, или частично обезжиренное при температуре холодильника (около 5°C). Если желаемый результат не достигнут, попробовать молоко другой фирмы.
	Плохо настроен регулятор пены.	Настройте согласно указаниям пар. "приготовление напитков на молоке" (стр. 15).
	Загрязнения в крышке или рукоятке регулирования пены в ёмкости для молока	Очистите крышку и рукоятку контейнера для молока, как описано в пар. "Чистка контейнера молока" (стр. 19).
	Сопло горячей воды/пара загрязнен	Почистить сопло, как описано в параграфе "Чистка сопла горячей воды / пара" (стр. 19).