



CAFFEO®

SOLO



RU

Руководство по
эксплуатации

110

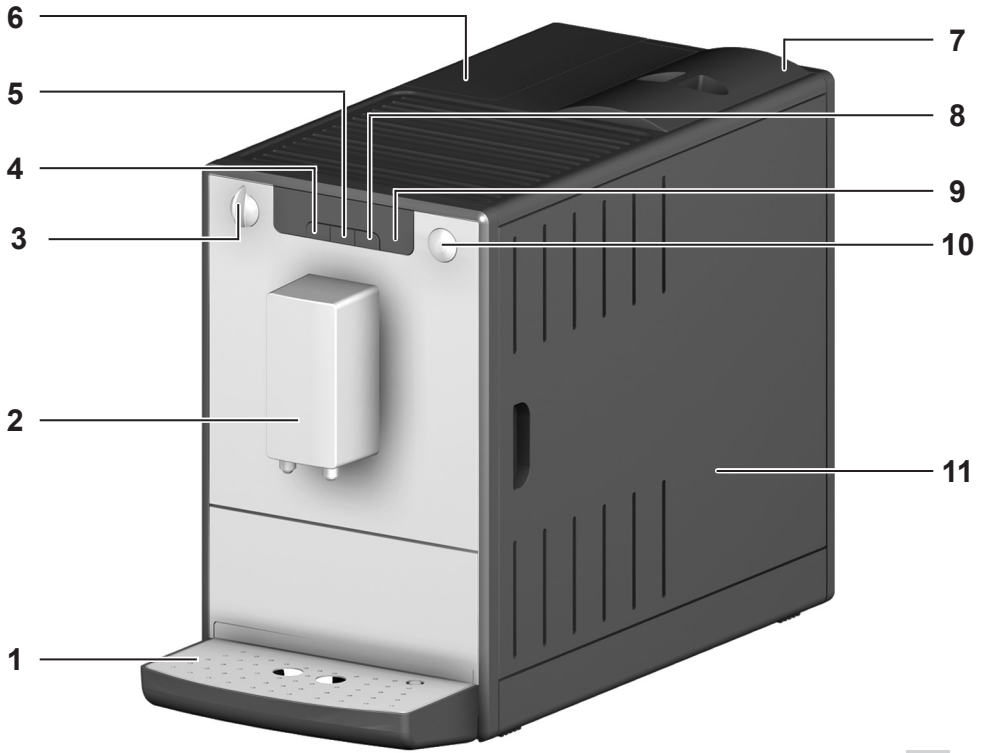

A

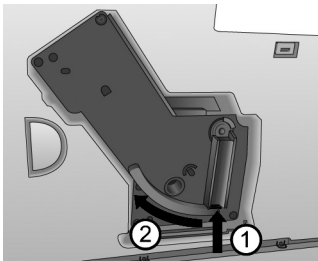

B

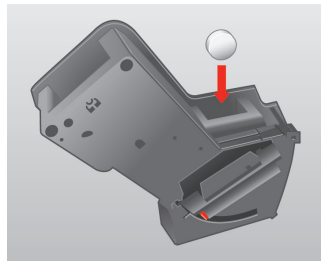

C

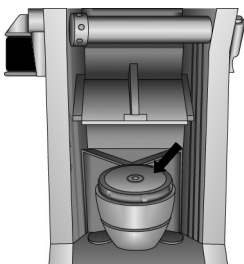

D

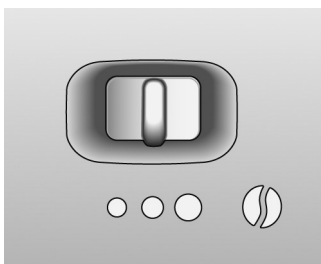

E

Указания по технике безопасности

Внимательно прочтите руководство по эксплуатации и следуйте изложенным в нем указаниям.

Аппарат предназначен для бытового применения, а не для коммерческого использования.

Любой другой вид применения считается применением не по назначению и может стать причиной получения травм и причинения материального ущерба. Фирма Melitta® не несет ответственность за повреждения, причиной которых стало применение аппарата не по назначению.



Аппарат выполнен в соответствии со следующими европейскими директивами:

- 2014 / 35 / EU (низкое напряжение),
- 2014 / 30 / EU (электромагнитная совместимость),
- 2011 / 65 / EU (Директива об ограничении применения опасных веществ в электрических и электронных приборах),
- 2009 / 125 / ЕС (Экодизайн/ энергопотребляющая продукция).

Аппарат произведен в соответствии с современным уровнем техники.

Тем не менее, существуют остаточные риски.

Во избежание опасности необходимо соблюдать указания по технике безопасности. Фирма Melitta® не несет ответственность за повреждения, обусловленные несоблюдением указаний по технике безопасности.

Предупреждение!

Опасность, обусловленная электрическим током

В случае повреждения аппарата или сетевого кабеля существует опасность поражения электрическим током, представляющим угрозу Вашему здоровью.

Соблюдайте следующие указания по технике безопасности, чтобы избежать угрозы поражения электрическим током:

- Запрещается использовать поврежденный сетевой кабель.
- Замена поврежденного сетевого кабеля должна выполняться исключительно изготовителем, его службой по работе с клиентами, или лицом, имеющим соответствующую квалификацию.

- Запрещается открывать кожухи, привинченные болтами к корпусу аппарата.
- Используйте аппарат только в технически исправном состоянии.
- Ремонт поврежденного аппарата должен выполняться исключительно в авторизованной мастерской. Запрещается самостоятельно выполнять ремонт аппарата.
- Запрещается вносить изменения в конструкцию и порядок функционирования аппарата, его компонентов и принадлежностей.
- Не допускайте погружения аппарата в воду.

Предупреждение!

Опасность получения ожога

Подаваемая жидкость и пар могут быть очень горячими. Детали аппарата также могут нагреваться до очень высокой температуры.

Соблюдайте следующие указания по технике безопасности, чтобы предотвратить опасность получения ожога: Не допускайте попадания подаваемых горячих жидкостей и пара на кожу.

- Во время работы аппарата не прикасайтесь к насадкам на выпускном отверстии.

Предупреждение!

Общая безопасность





Соблюдайте следующие указания по технике безопасности, чтобы предотвратить опасность травмирования или причинения материального ущерба:

- Запрещается касаться внутренних деталей аппарата в процессе его работы.
- Храните аппарат и сетевой кабель в месте, недоступном для детей младше 8 лет.
- Данный аппарат может использоваться детьми младше 8 лет, а также лицами с ограниченными физическими и психическими возможностями, либо лицами, не имеющими соответствующих знаний и опыта, только под надзором или после получения необходимых инструкций по обращению с данным аппаратом и осведомления о связанных с этим видах опасности.



- Детям запрещается играть с аппаратом. Чистка и пользовательское техническое обслуживание должны выполняться только лицами старше 8 лет. Дети старше 8 лет должны выполнять чистку и пользовательское техническое обслуживание только под надзором старших.
- Оставляя аппарат на длительное время без присмотра, отсоедините его от сети электропитания.

Краткий обзор

Рисунок А

1	Поддон для сбора капель с подставкой под чашки и емкостью для остатков кофе, а также индикатор заполнения поддона для сбора капель
2	Устройство подачи кофе с регулировкой по высоте
3	Регулятор количества кофе
4	Кнопка приготовления одной чашки кофе 
5	Кнопка приготовления двух чашек кофе 
6	Резервуар для воды
7	Контейнер для кофейных зерен
8	Кнопка крепости кофе 
9	Дисплей
10	Кнопка «Вкл./Выкл.» 
11	Правая часть кожуха (съемная, под ней расположены регулятор тонкости помола, блок заваривания и заводская табличка)

Дисплей

	горит	Аппарат готов к работе.
	мигает	Аппарат нагревается или идет приготовление кофе.
	горит	Замените фильтр для воды Melitta® Claris®.
	мигает	Выполняется замена фильтра.
	горит	Наполните резервуар для воды.
	мигает	Установите резервуар для воды.

	горит	Опорожните поддон для сбора капель и емкость для остатков кофе.
	мигает	Вставьте поддон для сбора капель и емкость для остатков кофе.
	горит	1 зерно: некрепкий 2 зерна: средний 3 зерна: крепкий
	мигает	Заполните контейнер для кофейных зерен; мигание прекращается после следующего приготовления кофе.
	горит	Очистите аппарат.
	мигает	Выполняется встроенная программа очистки.
	горит	Выполните удаление накипи из аппарата.
	мигает	Выполняется встроенная программа удаления накипи.
	горит	В системе воздух. При необходимости заполните резервуар для воды и нажмите кнопку крепости кофе  . Выполняется выпуск воздуха из аппарата.





Перед первым использованием

Общие указания

- Используйте только чистую воду без углекислоты.
- Определите жесткость используемой воды с помощью прилагаемой тестовой полоски и настройте жесткость воды («Жесткость воды и фильтр для воды», стр. 115).

Указание для первого включения

При первом включении из аппарата требуется выпустить воздух. При этом аппарат разрешается включать только без фильтра для воды Melitta® Claris® и с полностью заполненным резервуаром для воды.

- Поставьте емкость под выпускное отверстие **2**.
- Нажмите кнопку , чтобы включить аппарат. На дисплее загорается .
- Нажмите кнопку . Производится перекачивание воды через систему.
- Аппарат готов к работе, если на дисплее **9** горит .
- После первого включения при необходимости вставьте фильтр Melitta® Claris® (см. стр. 116).

Начало эксплуатации аппарата

Ввод в эксплуатацию



Предупреждение!

Опасность пожара и поражения электрическим током при неправильном сетевом напряжении, неправильном подключении, повреждении контактов и сетевого кабеля

- Убедитесь в том, что сетевое напряжение соответствует напряжению, указанному на заводской табличке аппарата. Заводская табличка находится на правой стороне аппарата под кожухом (рис. А, 11).
- Убедитесь в том, что сетевая розетка соответствует действующим стандартам по электробезопасности. В случае сомнений обратитесь к профессиональному электрику.
- Ни в коем случае не используйте поврежденные сетевые кабели (поврежденная изоляция, оголенные провода).





- Установите аппарат на устойчивую, ровную и сухую поверхность с достаточным свободным пространством вокруг него (не менее 10 см).
- Вставьте штепсельную вилку сетевого кабеля в соответствующую розетку.
- Снимите крышку контейнера для кофейных зерен 7.
- Заполните контейнер подходящими кофейными зернами.
- Закройте крышку.
- Откройте крышку резервуара для воды 6 вверх и извлеките его из аппарата по направлению вверх.

- Заполните резервуар для воды свежей водопроводной водой максимум до отметки «max».
- Вставьте резервуар для воды в аппарат.
- Поставьте емкость под устройство подачи кофе 2.
- Нажмите кнопку «Вкл./Выкл.» , чтобы включить или выключить аппарат. При необходимости аппарат выполняет автоматическую промывку.

Приготовление



- Ежедневно заполняйте свежей водой резервуар для воды. В нем всегда должно быть достаточно воды для работы аппарата.
- Контейнер для зерен рекомендуется заполнять смесями зерен для эспрессо или автоматических аппаратов. Не используйте измельченные, глазированные, карамелизированные или обработанные иными содержащими сахар добавками зерна.

Настройка получаемого количества и крепости

- Поверните регулятор количества кофе 3 для плавной настройки получаемого количества.
Регулятор до упора влево = 30 мл на чашку
Регулятор до упора вправо = 220 мл на чашку
- Нажимайте кнопку , пока не будет установлена требуемая крепость кофе. На крепость указывает количество кофейных зерен на дисплее 9 (от  = некрепкий до    = крепкий).

Приготовление кофе или эспрессо

Одновременно можно приготовить одну или две чашки.

- Включите аппарат.
- Поставьте одну или две чашки под устройство подачи кофе.
- *Приготовление одной чашки:* нажмите кнопку приготовления одной чашки  или
- *Приготовление двух чашек:* нажмите кнопку приготовления двух чашек .
- Чтобы прервать приготовление кофе, еще раз нажмите соответствующую кнопку.

Жесткость воды и фильтр для воды

Правильная настройка жесткости воды необходима, чтобы аппарат мог своевременно подать сигнал о необходимости удаления накипи. На заводе аппарат настроен на уровень жесткости воды 4.





После установки фильтра для воды Melitta® Claris® автоматически настраивается степень жесткости 1.

Фильтр для воды Melitta® Claris®

Фильтр для воды Melitta® Claris® отфильтровывает известь и другие вредные вещества из воды. Фильтр необходимо менять через каждые 2 месяца, но не позднее того момента, когда на дисплее будет отображаться . Фильтры для воды можно приобрести в специализированных магазинах.

Установка фильтра для воды







Во время всего процесса замены мигает .

- Перед установкой положите фильтр для воды на несколько минут в стакан с водопроводной водой.
- Выключите аппарат.
- Нажмите кнопки  и  и удерживайте их около 3 секунд, затем опустите. На дисплее отображается .
- Опорожните поддон для сбора капель и вставьте его. Горит .
- Извлеките резервуар для воды **6** из аппарата по направлению вверх.
- Опорожните резервуар для воды.
- Вкрутите фильтр для воды в резьбовое отверстие в дне резервуара для воды.
- Заполните резервуар для воды свежей водопроводной водой до отметки «max».
- Вставьте резервуар для воды в аппарат.
- Нажмите кнопку . Аппарат выполняет автоматическую промывку. После завершения промывки аппарат готов к работе, жесткость воды установлена на степень жесткости 1.
- Опорожните поддон для сбора капель и вставьте его.

После установки фильтра для воды при первой промывке вода может быть мутной, так как из фильтра вымывается избыточный активированный уголь. После этого вода снова будет чистой.

Настройка жесткости воды

К аппарату прилагается тестовая полоска для определения жесткости воды.

- С помощью тестовой полоски определите жесткость водопроводной воды.
- Включите аппарат.
- Одновременно нажмите кнопки  и  и удерживайте их более 2 секунд. Быстро мигает .
- Нажмите кнопку , чтобы отобразить меню для настройки жесткости воды. Горит .
- Настройте определенную жесткость воды нажатием кнопки . На выбранную жесткость воды указывает количество кофейных зерен .

Жесткость воды	°dH	°e	°fH
1: 	0-10	0-13	0-18
2: 	10-15	13-19	18-27
3: 	15-20	19-25	27-36
4: Мигает 	>20	>25	>36

- Нажмите кнопку , чтобы подтвердить выбор.

Уход и очистка

Предупреждение!

- Извлеките вилку из розетки перед очисткой.
- Никогда не погружайте аппарат в воду.
- Не используйте устройства для пароструйной очистки.

Ежедневная очистка

- Протрите аппарат снаружи мягкой тканевой салфеткой, смоченной водой с обычным бытовым средством для мытья посуды.
- Опорожните поддон для сбора капель.
- Опорожните емкость для остатков кофе.

Очистка блока заваривания

Рекомендуется еженедельная очистка блока заваривания.

- Выключите аппарат.
- Снимите вправо кожух 11.
- Нажмите и удерживайте красную кнопку на ручке блока заваривания (рис. В, 1).
- Поверните ручку по часовой стрелке до упора.
- Извлеките блок заваривания за ручку из аппарата.
- Тщательно и со всех сторон промойте блок заваривания чистой водой. На участке, отмеченном стрелкой на рис. D, не должно быть остатков кофе.
- Дайте воде стечь из блока заваривания.
- Удалите остатки кофе из аппарата.





- Вставьте блок заваривания в аппарат, нажмите красную кнопку (рис. В, 1), удерживайте ее и поверните ручку против часовой стрелки до упора.
- Вставьте кожух до его фиксации.

Встроенная программа очистки

Встроенная программа очистки (длительностью около 15 минут) удаляет остатки кофе и кофейного масла, которые невозможно устранить вручную. Во время всей процедуры мигает символ очистки .

Программу очистки следует выполнять через каждые 2 месяца или после приготовления 200 чашек, но не позднее того момента, когда начнет мигать символ .

Используйте только чистящие таблетки Melitta®.

- Выключите аппарат.
- Заполните резервуар для воды водопроводной водой до отметки «max».
- Вставьте резервуар для воды.
- Одновременно нажмите кнопки  и  и удерживайте их около 3 секунд. Мигает , горит .
- Опорожните поддон для сбора капель и емкость для остатков кофе.
- Вставьте поддон для сбора капель без емкости для остатков кофе.
- Поставьте емкость для остатков кофе под устройство подачи кофе 2.

Этап очистки 1 ():

Выполняется два цикла промывки. Если горит , выполните следующие действия:

- Выньте и очистите блок заваривания («Очистка блока заваривания», стр. 116).

- Положите чистящую таблетку в блок заваривания (рис. С).
- Установите блок заваривания («Очистка блока заваривания», стр. 116).

Этап очистки 2 ():

Если горит , выполните следующие действия:

- Заполните резервуар для воды водопроводной водой до отметки «max».
- Переместите устройство подачи кофе 2 до упора вниз.
- Нажмите кнопку , чтобы продолжить выполнение программы очистки (длительность около 5 минут).

Этап очистки 3 ():

Если горит , выполните следующие действия:

- Опорожните поддон для сбора капель и емкость для остатков кофе.
- Вставьте поддон для сбора капель без емкости для остатков кофе.
- Поставьте емкость для остатков кофе под устройство подачи кофе 2.

Этап очистки 4 (), мигает среднее кофейное зерно):

- Выполнение программы очистки будет продолжено, она длится около 5 минут.

Если горит , выполните следующие действия:

- Опорожните поддон для сбора капель и емкость для остатков кофе и вставьте их в аппарат.

Программа очистки завершена.

Встроенная программа для удаления накипи

Предупреждение!





Опасность раздражения кожи средством для удаления накипи

Соблюдайте указания по технике безопасности и сведения об используемом количестве, изложенные на упаковке средства для удаления накипи.

Встроенная программа для удаления накипи (длительностью около 30 минут) удаляет известковые отложения внутри аппарата. Во время всей процедуры мигает символ удаления накипи .

Программу для удаления накипи следует выполнять через каждые 3 месяца, но не позднее того момента, когда загорится символ  («Настройка жесткости воды», стр. 116).

Используйте только средство Melitta® ANTI CALC.

- Выключите аппарат.
- При необходимости извлеките фильтр для воды («Жесткость воды и фильтр для воды», стр. 115).
- Одновременно нажмите кнопки  и  и удерживайте их около 3 секунд. Мигает , горит .

Фаза удаления накипи 1 ():

- Опорожните поддон для сбора кабель и вставьте его. Горит .
- Полностью опорожните резервуар для воды.
- Добавьте в резервуар для воды средство для удаления накипи согласно указаниям на упаковке.
- Вставьте резервуар для воды.

- Нажмите кнопку , чтобы запустить программу для удаления накипи (длительность около 15 минут).

Фаза удаления накипи 2 ():

Если горит , выполните следующие действия:

- Опорожните поддон для сбора кабель и вставьте его.
- Тщательно промойте резервуар для воды.
- Заполните резервуар для воды водопроводной водой до отметки «max».
- Вставьте резервуар для воды.
- Нажмите кнопку , чтобы продолжить выполнение программы для удаления накипи (длительность около 5 минут).

Фаза удаления накипи 3 ():



Если горит , выполните следующие действия:



- Опорожните поддон для сбора кабель и вставьте его. Если горит , программа для удаления накипи завершена.
- При необходимости установите фильтр для воды («Жесткость воды и фильтр для воды», стр. 115).

Другие настройки

Энергосберегающий режим

Аппарат после последней операции автоматически (в зависимости от настройки) переключается в энергосберегающий режим. Заводская установка – 5 минут .

- Включите аппарат.
- Одновременно нажимайте кнопки  и , пока не начнет мигать .







- Дважды нажмите кнопку . Горит .
- Нажимайте кнопку , пока не будет установлено одно из четырех значений времени. На время указывает количество кофейных зерен на дисплее **9**.

Дисплей	Время
	5 минут (заводская установка)
	15 минут
	30 минут
 мигают	выключено

- Нажмите кнопку , чтобы подтвердить настройку.

Автоматическая функция выключения

Аппарат после последней операции автоматически выключается (в зависимости от настройки). Заводская настройка – 30 минут .









- Включите аппарат.
- Одновременно нажимайте кнопки  и , пока не начнет мигать .
- Трижды нажмите кнопку . Горит .
- Нажимайте кнопку , пока не будет установлено одно из четырех значений времени выключения. На время указывает количество кофейных зерен на дисплее **9**.

Дисплей	Время
	30 минут (заводская установка)
	2 часа
	4 часа
 мигают	8 часов

- Нажмите кнопку , чтобы подтвердить настройку.

Температура приготовления

Заводская настройка температуры приготовления – уровень 2 (средний .

- Включите аппарат.
- Одновременно нажимайте кнопки  и , пока не начнет мигать .
- Четырежды нажмите кнопку . Горит .
- Нажимайте кнопку , пока не будет установлено одно из трех значений температуры приготовления. На температуру указывает количество кофейных зерен на дисплее **9** (от  = низкая до  = высокая).
- Нажмите кнопку , чтобы подтвердить настройку.

Настройка тонкости помола

Настройка тонкости помола была выполнена перед поставкой с завода. Поэтому рекомендуется подстраивать тонкость помола только после приготовления 1000 чашек кофе (примерно через 1 год).





Настраивайте тонкость помола непосредственно перед началом приготовления кофе **во время** работы кофемолки.

- Снимите вправо кожух **11**.
- Начните приготовление кофе
- Установите рычаг (рис. **Е**) в требуемое положение (влево = тонкий помол, вправо = крупный помол).
- Вставьте крышку и поверните ее влево до фиксации.

Транспортировка, хранение и утилизация

Выпаривание воды

Если аппарат не будет использоваться длительный период времени или его необходимо транспортировать, следует выполнить выпаривание воды из аппарата. Благодаря этому он будет защищен от поломок при отрицательных температурах.

- При необходимости извлеките фильтр для воды («Жесткость воды и фильтр для воды», стр. 115) и положите его для хранения в стакан с водопроводной водой в прохладном месте.
- Включите аппарат.
- Одновременно нажмите кнопки  и  и удерживайте их около 2 секунд. Мигает , затем горит .
- Извлеките резервуар для воды **6** из аппарата по направлению вверх.

- Опорожните резервуар для воды.
- Нажмите кнопку . Будет выполнено автоматическое выпаривание воды из аппарата, после чего он выключится.
- Вставьте резервуар для воды в аппарат.











Транспортировка

- Выполните выпаривание воды из аппарата.
- Опорожните и очистите поддон для сбора капель и емкость для остатков кофе.
- Опорожните резервуар для воды и контейнер для кофейных зерен. При необходимости удалите находящиеся в глубине зерна с помощью пылесоса.
- «Очистка блока заваривания», стр. 116.
- По возможности транспортируйте аппарат в оригинальной упаковке вместе с жестким пенопластом.

Утилизация

Этот аппарат имеет маркировку согласно европейской директиве 2002/96/ЕС об отходах электрического и электронного оборудования (waste electrical and electronic equipment WEEE). Данная директива устанавливает рамки для действующих на территории ЕС возврата и утилизации старых устройств. Для получения информации об актуальных методах утилизации обратитесь к продавцу.

Устранение неисправностей

Неисправность	Причина	Меры по устранению
Кофе поступает только каплями.	Слишком тонкий помол.	Установите более крупный помол. Очистите блок заваривания. При необходимости выполните программу для удаления накипи или очистки.
Кофе не поступает.	Не заполнен или неправильно вставлен резервуар для воды.	Заполните резервуар для воды и проверьте правильность его установки.
	Засорен блок заваривания.	Очистите блок заваривания.
Кофемолка не работает.	Зерна не попадают в кофемолку.	Слегка постучите по контейнеру для кофейных зерен.
	Посторонние предметы в кофемолке.	Обратитесь в сервисную службу по горячей линии.
Сильный шум при работе кофемолки.	Посторонние предметы в кофемолке.	Обратитесь в сервисную службу по горячей линии.
Мигают символы кофейных зерен  , хотя контейнер для кофейных зерен заполнен.	В варочной камере находятся плохо перемолотые зерна.	Нажмите кнопку приготовления одной чашки кофе  или двух чашек кофе  .
На дисплее загорается  .	В трубках внутри аппарата находится воздух.	При необходимости заполните резервуар для воды и нажмите кнопку крепости кофе  . Выполняется выпуск воздуха из аппарата.
Процесс очистки или удаления накипи прерван.	Прервана подача электропитания, например, из-за отсутствия электричества.	Аппарат самостоятельно выполняет программу промывки. Следуйте указаниям аппарата.
Не удается установить блок заваривания после его извлечения.	Блок заваривания зафиксирован неверно.	Проверьте, правильно ли зафиксировалась рукоятка для фиксации блока заваривания.
	Привод находится в неверном положении.	Выключите и включите аппарат. Затем одновременно нажмите кнопки приготовления одной и двух чашек кофе   и удерживайте их нажатыми более 2 секунд. Привод перемещается в требуемое положение. После этого установите блок заваривания на место и проверьте правильность его блокировки.
Попеременно мигают символ очистки  и символ готовности к работе  .	Не установлен или неправильно установлен блок заваривания.	Правильно установите блок заваривания.
	Переполнена варочная камера.	Включите и выключите аппарат, используя кнопку «Вкл./Выкл.»  (при необходимости повторите эту операцию), пока аппарат не перейдет в режим готовности к работе.
Непрерывное мигание всех кнопок управления.	Системная ошибка.	Включите и выключите аппарат, используя кнопку «Вкл./Выкл.»  , если ошибку не удастся устранить, отправьте аппарат в сервисную службу.

RU - Гарантийные обязательства

Для конечных покупателей в дополнение к действующей гарантии, обеспечиваемой продавцом; на все новые приборы, приобретенные после 1 сентября 2013 года у авторизованных компаний Melitta дилеров, мы предоставляем также гарантию производителя, основывающуюся на следующих условиях:

1. Гарантийный срок отсчитывается со дня приобретения продукта. Гарантийный срок составляет 24 месяца со дня покупки. Дата покупки должна быть подтверждена чеком. Данная кофемашина предназначена для использования в домашнем хозяйстве. Если полностью автоматическая кофемашина совершает более 7500 циклов приготовления в год, то подразумевается ее использование в коммерческих целях. Использование в коммерческих целях включает в себя использование устройства для приготовления кофе для клиентов в офисах, мастерских, адвокатских бюро и т.п. В таких случаях срок гарантии составляет 12 месяцев или 15000 циклов приготовления, в зависимости от того, что наступает раньше.
2. Гарантийное обслуживание не подразумевает продление гарантийного периода или начало нового гарантийного периода ни для прибора, ни для установленных деталей.
3. В течение гарантийного срока мы устраняем все дефекты, связанные с браком материала или сборки путем ремонта или замены прибора, по нашему усмотрению. Замененные части становятся собственностью компании Melitta. В случае, если на момент гарантийного обслуживания в компоненты данной модели прибора были внесены какие-либо доработки или если программное обеспечение было обновлено, и если иное не запрашивается владельцем в письменной форме до начала ремонта (подачи запроса), производится соответствующая актуализация деталей и/или программного обеспечения.
4. Не подлежат гарантийному обслуживанию дефекты, полученные вследствие неправильного подключения или неаккуратной транспортировки прибора, а также возникшие после попыток ремонта прибора неуполномоченными лицами. Также гарантийное обслуживание не распространяется в случаях нарушения инструкции по эксплуатации и техническому обслуживанию (например, процедуры декальцинации) или при использовании расходных материалов (например, чистящих средств или средств для декальцинации, фильтров для воды), не соответствующих изначальным требованиям.
5. Гарантия не покрывает изнашиваемые детали (герметичные прокладки, клапаны), хрупкие компоненты (например, стекло) и дефекты, вызванные попаданием посторонних объектов (например, камней) в кофемолку.
6. Запрос на гарантийное обслуживание можно осуществить по телефону Горячей Линии, действующей в Вашей стране.
7. Данные условия распространяются на модели, приобретенные и используемые на территории Германии, Австрии, Швейцарии, Дании, Франции, Великобритании, Испании, Нидерландов и Бельгии. Если прибор приобретен на территории других стран или вывезен в другую страну, его гарантийное обслуживание будет производиться в соответствии с условиями гарантии, действующими в данной стране.

RU - Contact

Производитель:

"Melitta Europa GmbH & Co KG" Ringstrasse 99,
32427 Minden / "MeMelitta Европа ГмбХ & Ко. КГ"
Рингштрассе 99, 32427 Минден, Германия

Адрес филиала изготовителя: Eugster&Frismag
electrodomesticos Lda, Cascal Cascais-Ponte do Rol,
2564-911 Torres Vedras / Ойгстер&Фрисмаг
электродоместикос Лда, Каскал Каске-Понте о
Рол, 2564-911 Торрес Ведрас, Португалия. Сделано
в Португалии.

Продавец-импортер:

ООО „Мелитта РусКом“
196240, Россия, Санкт-Петербург,
Пулковское шоссе, д.9, корп.3, лит.А, оф.231
(+7) 812 677 79 39
www.melitta.ru

Соответствует требованиям ТР ТС 004-2011 "О
безопасности низковольтного оборудования". Дата
изготовления: 08.2014.

Товар сертифицирован



Version 4.0
09/2016
1233-0816

Melitta Europa
GmbH & Co. KG
D-32372 Minden